

S99xx/S97xx

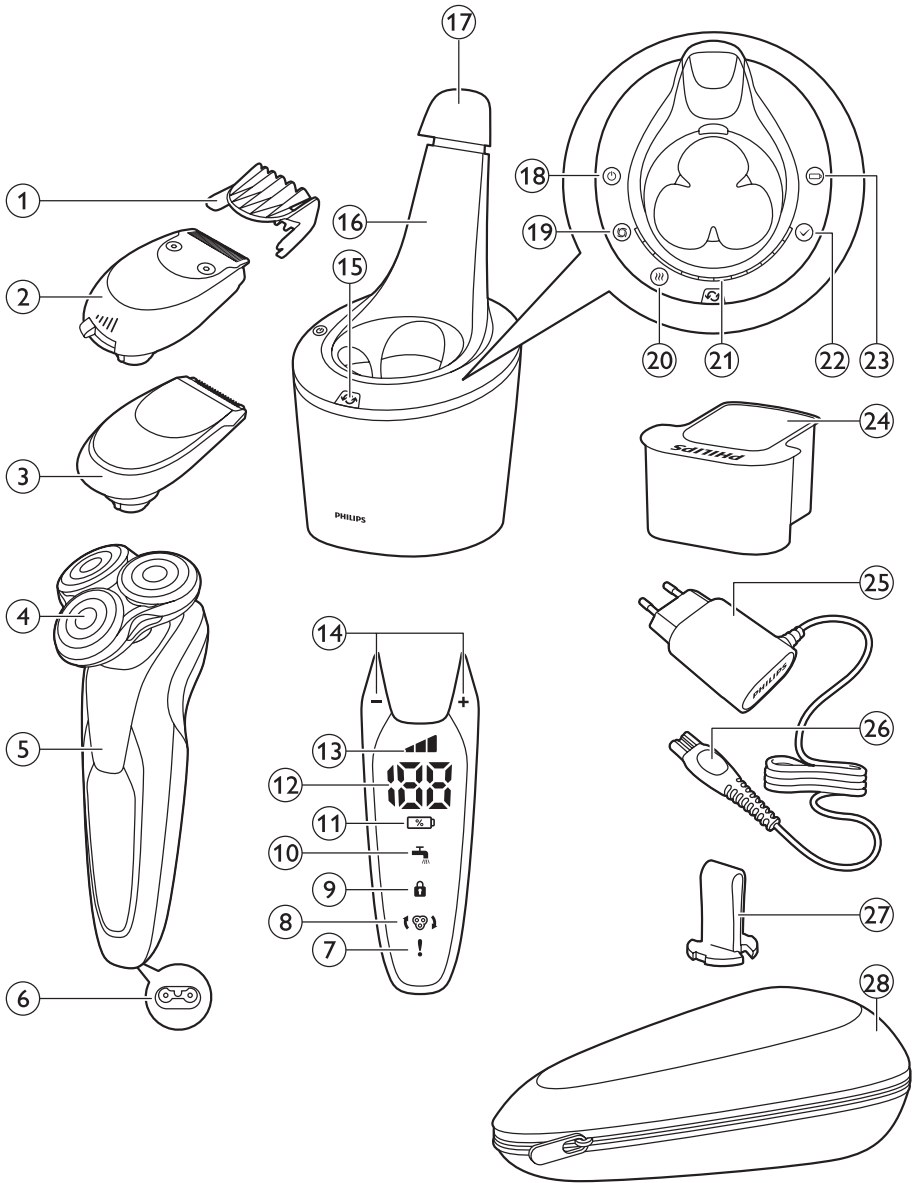

PHILIPS



ENGLISH	4
БЪЛГАРСКИ	24
ČEŠTINA	47
EESTI	69
HRVATSKI	91
MAGYAR	114
ҚАЗАҚША	135
LATVIEŠU	158
LIETUVIŠKAI	179
POLSKI	200
ROMÂNĂ	222
РУССКИЙ	244
SLOVENSKY	266
SLOVENŠČINA	288
SRPSKI	309
УКРАЇНСЬКА	331

Introduction

Congratulations on your purchase and welcome to Philips! To fully benefit from the support that Philips offers, register your product at www.philips.com/welcome.

Please read this user manual, as it contains information about the features of this shaver as well as some tips to make shaving easier and more enjoyable.

General description (Fig. 1)

- 1 Comb for beard styler attachment
- 2 Click-on beard styler attachment
- 3 Click-on trimmer attachment
- 4 Click-on shaving unit
- 5 On/off button
- 6 Socket for small plug
- 7 Exclamation mark
- 8 Replacement reminder
- 9 Travel lock symbol
- 10 Cleaning reminder
- 11 Charge symbol
- 12 Battery charge percentage
- 13 Personal settings
- 14 + and - buttons for personal settings
- 15 Replacement symbol
- 16 SmartClean system
- 17 Cap of SmartClean system
- 18 On/off button
- 19 Cleaning symbol
- 20 Drying symbol
- 21 Progress bar
- 22 Ready symbol
- 23 Charge symbol
- 24 Cleaning cartridge for SmartClean system
- 25 Adapter
- 26 Small plug
- 27 Retaining ring holder
- 28 Pouch

Important

Read this user manual carefully before you use the shaver and the SmartClean system. Save this user manual for future reference.

Danger

- Keep the adapter dry.

Warning

- The adapter contains a transformer. Do not cut off the adapter to replace it with another plug, as this causes a hazardous situation.
- The shaver and the SmartClean system are not intended for use by persons (including children) with reduced physical, sensory or mental capabilities, or lack of experience and knowledge, unless they have been given supervision or instruction concerning use of these appliances by a person responsible for their safety.



- Children should be supervised to ensure that they do not play with the shaver and the SmartClean system.
- Always unplug the shaver before you clean it under the tap.

Caution

- Never immerse the SmartClean system in water nor rinse it under the tap.
- Never use water hotter than 80°C to rinse the shaver.
- Do not use the shaver, SmartClean system, adapter or any other part if it is damaged, as this may cause injury. Always replace a damaged adapter or part with one of the original type.
- Only use the SmartClean system with the original cleaning cartridge.
- Always place the SmartClean system on a stable, level and horizontal surface to prevent leakage.
- Always make sure that the cartridge compartment is closed before you use the SmartClean system to clean or charge the shaver.
- When the SmartClean system is ready for use, do not move it to prevent leakage of cleaning fluid.
- The SmartClean system thoroughly cleans but does not disinfect your shaver; therefore do not share the shaver with others.
- Never use compressed air, scouring pads, abrasive cleaning agents or aggressive liquids such as petrol or acetone to clean the appliance.
- Water may leak from the socket at the bottom of the shaver when you rinse it. This is normal and not dangerous because all electronics are enclosed in a sealed power unit inside the shaver.

Compliance with standards

- This shaver is waterproof and complies with the internationally approved safety regulations. It is suitable for use in the bath or shower and for cleaning under the tap. For safety reasons, the shaver can therefore only be used cordlessly.
- The shaver and the SmartClean system comply with all applicable standards and regulations regarding exposure to electromagnetic fields.

General

- The adapter is equipped with an automatic voltage selector and is suitable for mains voltages ranging from 100 to 240 volts.
- The adapter transforms 100-240 volts to a safe low voltage of less than 24 volts.
- Maximum noise level: Lc = 69dB(A)

The display

Note: Before you use the shaver for the first time, remove the protective foil from the display.

- S99XX/S97XX



Personal settings

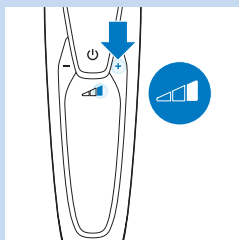

The appliance has a feature that allows you to personalise your settings. You can choose between three settings depending on your personal shaving needs: comfort, dynamic or efficiency.

- When you press the - or + buttons, the bar lights up white continuously.

Charging

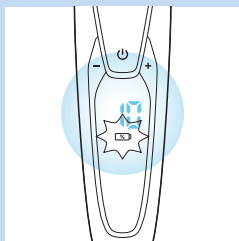

- Charging takes approx. 1 hour.

Note: *This appliance can only be used cordlessly.*

- When the shaver is charging, the battery charge percentage and the battery symbol flash white. You hear a sound when you connect the shaver to the mains.
- The remaining battery capacity is indicated by the battery charge percentage shown on the display.
- Quick charge: When the battery symbol flashes white more quickly than normal, the shaver contains enough charge for one shave.

Battery fully charged

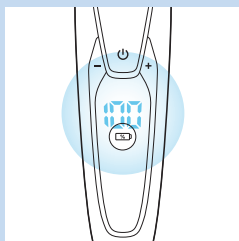

Note: *This appliance can only be used cordlessly.*

Note: *When the battery is full, the display switches off automatically after 30 minutes. When you press the on/off button during or after charging, you hear a sound to indicate that the shaver is still connected to the mains.*

- When the battery is fully charged, the battery charge percentage lights up white continuously.

Battery low

When the battery is almost empty, the battery symbol starts to flash orange and you hear a sound.

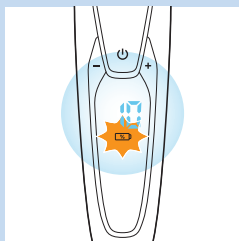

Remaining battery capacity

- The remaining battery capacity is indicated by the battery charge percentage shown on the display.

Cleaning reminder

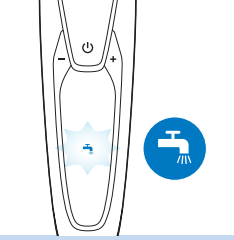

For optimal shaving performance, we advise you to clean the shaver after every use.

- When you switch off the shaver, the cleaning reminder flashes to remind you to clean the shaver.

Travel lock

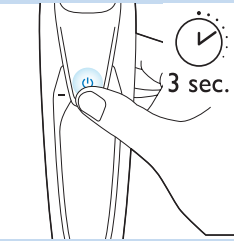

You can lock the shaver when you are going to travel. The travel lock prevents the shaver from being switched on by accident.

Activating the travel lock

- 1 Press the on/off button for 3 seconds to enter the travel lock mode.

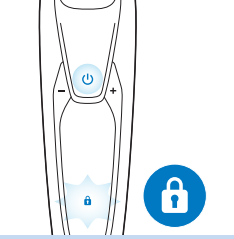

- ▶ While you activate the travel lock, the travel lock symbol lights up white continuously. When the travel lock is activated, the shaver produces a sound and the travel lock symbol flashes.

Deactivating the travel lock

- 1 Press the on/off button for 3 seconds.

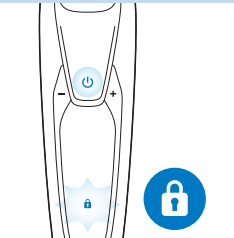

- ▶ The travel lock symbol flashes and then lights up continuously. The shaver is now ready for use again.

Note: You can also deactivate the travel lock by connecting the appliance to the mains.

Replacing shaving heads

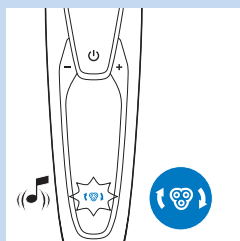

For maximum shaving performance, we advise you to replace the shaving heads every two years.

- The appliance is equipped with a replacement reminder which reminds you to replace the shaving heads. The replacement reminder lights up white continuously and the arrows flash white. You hear a beep to indicate you have to replace the shaving heads.

Note: After replacing the shaving heads, you need to reset the shaver by pressing the on/off button for 7 seconds.

Exclamation mark

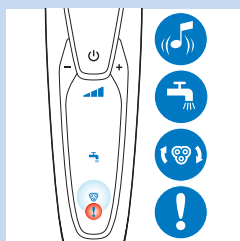

Blocked shaving heads

- If the shaving heads are blocked, the exclamation mark lights up orange continuously. The replacement reminder and the cleaning reminder flash white alternately and you hear a sound. In this case, the motor cannot run because the shaving heads are soiled or damaged.
- When this happens, you have to clean the shaving heads or replace them.

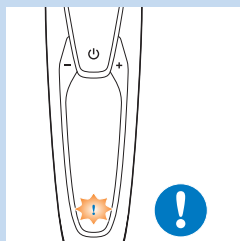

Overheating

- If the appliance overheats during charging, the exclamation mark flashes orange.
- When this happens, the shaver automatically switches off. Charging continues once the appliance is back to the normal temperature.

Charging

Charging takes approx. 1 hour.

A fully charged shaver has a shaving time of up to 50 minutes.

Note: You cannot use the appliance while charging.

Note: When the battery is fully charged, the display shows the actual remaining battery charge percentage.

Charge the shaver before you use it for the first time and when the display indicates that the battery is almost empty .

Charging with the adapter

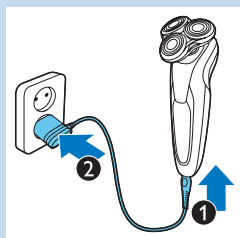

- 1 Make sure the appliance is switched off.
- 2 Insert the small plug into the appliance (1) and put the adapter in the wall socket (2).

Charging in the SmartClean system

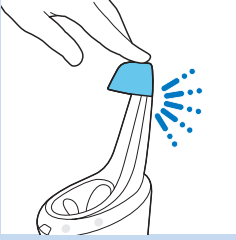

- 1 Put the small plug in the SmartClean system.
- 2 Put the adapter in the wall socket.
- 3 Press the top cap to be able to place the shaver in the holder ('click').

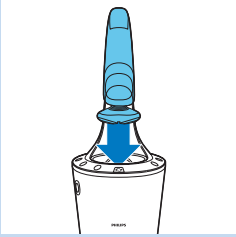

- 4 Hold the shaver upside down above the holder. Make sure the front of the shaver points towards the SmartClean system.



- 5 Place the shaver in the holder (1), tilt the shaver backwards (2) and press down the top cap to connect the shaver ('click') (3).

Note: The battery symbol lights up to indicate the appliance is charging.

Using the shaver

Shaving

Skin adaptation period

Your first shaves may not bring you the result you expect and your skin may even become slightly irritated. This is normal. Your skin and beard need time to adapt to any new shaving system.

We advise you to shave regularly (at least 3 times a week) with this shaver for a period of 3 weeks to allow your skin to adapt to the new shaver.

Tip: To ensure the best result, we advise you to pre-trim your beard if you have not shaved for 3 days or longer.

Note: This appliance can only be used cordlessly.

- 1 Press the on/off button once to switch on the shaver.

Tip: Select your personal settings (see chapter 'The display').

- ▶ The display lights up for a few seconds.

- 2 Move the shaving heads over your skin in circular movements.
 - Do not make straight movements.

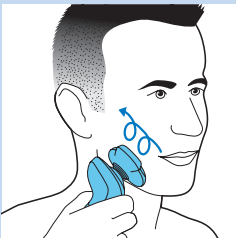

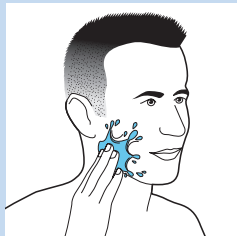

- 3 Press the on/off button once to switch off the shaver.
 - ▶ The display lights up for a few seconds and then shows the remaining battery charge.

Wet shaving

You can also use this shaver on a wet face with shaving foam or shaving gel. To shave with shaving foam or shaving gel, follow the steps below:

- 1 Apply some water to your skin.

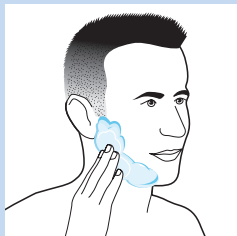

- 2 Apply shaving foam or shaving gel to your skin.

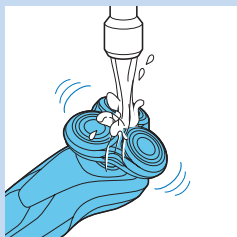

- 3 Rinse the shaving unit under the tap to ensure that the shaving unit glides smoothly over your skin.

- 4 Press the on/off button once to switch on the shaver.

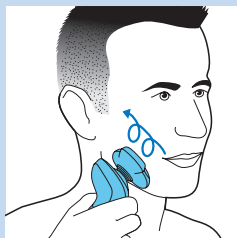

- 5 Move the shaving heads over your skin in circular movements.

Note: Rinse the shaver under the tap regularly to ensure that it continues to glide smoothly over your skin.

- 6 Dry your face and thoroughly clean the shaver after use (see chapter 'Cleaning and maintenance').

Note: Make sure you rinse all foam or shaving gel off the shaver.

Using the click-on attachments

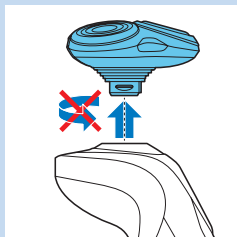

Using the trimmer attachment

You can use the trimmer attachment to groom your sideburns and moustache.

- 1 Pull the shaving unit straight off the appliance.

Note: Do not twist the shaving unit while you pull it off the appliance.

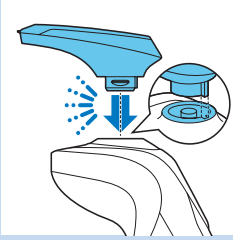

2 Insert the lug of the trimmer attachment into the slot in the top of the shaver. Then press down the trimmer attachment to attach it to the appliance ('click').

3 Press the on/off button once to switch on the appliance.

▶ The display lights up for a few seconds.



4 You can now start trimming.

5 Press the on/off button once to switch off the appliance.

▶ The display lights up for a few seconds to show the remaining battery charge.

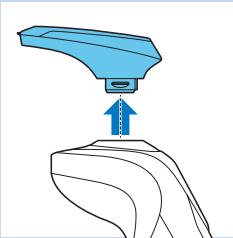

6 Pull the trimmer attachment straight off the appliance.

Note: Do not twist the trimmer attachment while you pull it off the appliance.

7 Insert the lug of the shaving unit into the slot in the top of the appliance. Then press down the shaving unit to attach it to the appliance ('click').

Using the beard styler attachment

1 Make sure the appliance is switched off.

2 Pull the shaving unit straight off the appliance.

Note: Do not twist the shaving unit while you pull it off the appliance.

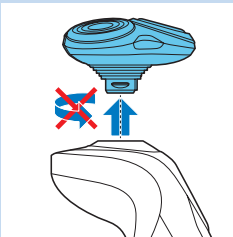

3 Insert the lug of the beard styler attachment into the slot in the top of the appliance. Then press down the beard styler attachment to attach it to the appliance ('click').

Using the beard styler attachment with comb

You can use the beard styler attachment with the comb attached to style your beard at one fixed setting, but also at different length settings. The hair length settings on the beard styler attachment correspond to the remaining hair length after cutting and range from 1 to 5mm.

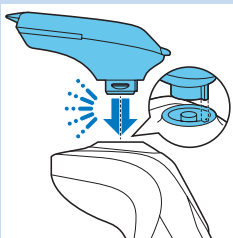

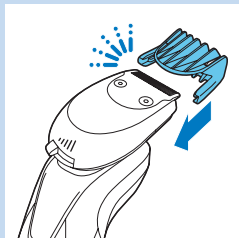

- 1 Slide the comb straight into the guiding grooves on both sides of the beard styler attachment ('click').

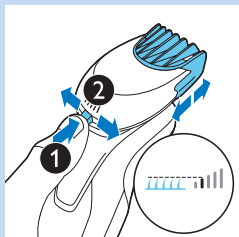

- 2 Press the length selector and then push it to the left or right to select the desired hair length setting.

- 3 Press the on/off button once to switch on the appliance.



- 4 You can now start styling your beard.

Using the beard styler attachment without comb

You can use the beard styler attachment without the comb to contour your beard, moustache, sideburns or neckline.

- 1 Pull the comb off the beard styler attachment.

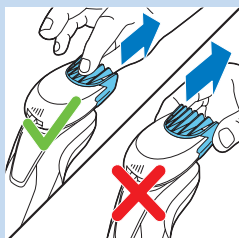

Note: Grab the comb in the centre to pull it off the beard styler attachment. Do not pull at the sides of the comb.

- 2 Press the on/off button once to switch on the appliance.

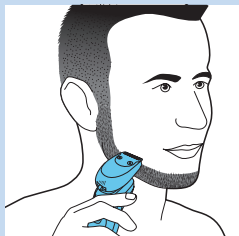

- 3 You can now start contouring your beard, moustache, sideburns or neckline.

Cleaning and maintenance

Cleaning the shaver in the SmartClean system

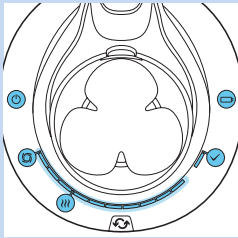

- SmartClean system Pro also has two phases: the rinsing phase and the drying phase. It also has a progress bar to show the progress of the two phases.

Preparing the SmartClean system for use

Do not tilt the SmartClean to prevent leakage.

Note: Hold the SmartClean while you prepare it for use.

- 1 Put the small plug in the back of the SmartClean system.
- 2 Put the adapter in the wall socket.



- 3 Press the button on the side of the SmartClean system (1) and lift the top part of the SmartClean system (2).

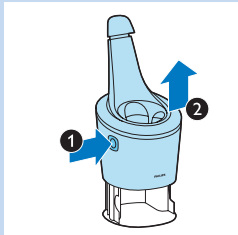

- 4 Pull the seal off the cleaning cartridge.

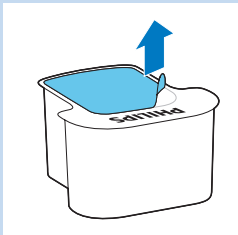

- 5 Place the cleaning cartridge in the SmartClean system.



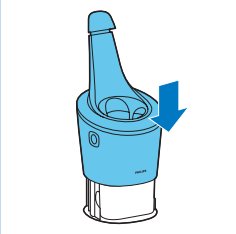

- 6 Push the top part of the SmartClean system back down ('click').

Using the SmartClean system

Always make sure to shake excess water off the shaver before you place it in the SmartClean.

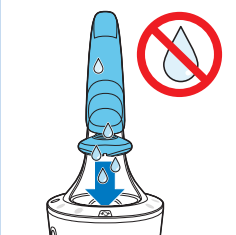

- 1 Press the top cap to be able to place the shaver in the holder ('click').

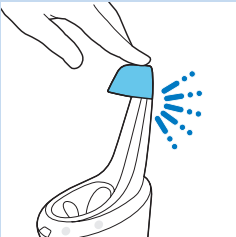

- 2 Hold the shaver upside down above the holder. Make sure the front of the shaver points towards the SmartClean system.

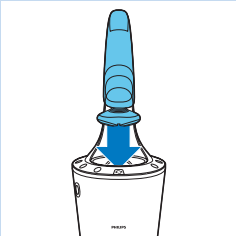

- 3 Place the shaver in the holder (1), tilt the shaver backwards (2) and press down the top cap to connect the shaver ('click') (3).

► The battery symbol and the on/off button start to flash, which indicates that the shaver is charging.

- 4 Press the on/off button on the SmartClean system to start the cleaning program.

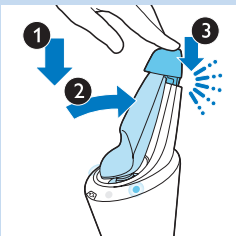



- ▶ The on/off button and the rinsing symbol both light up continuously.

Note: The rinsing phase takes approx. 10 minutes.

Note: The progress bar shows the progress of the rinsing phase.



- ▶ During the drying phase, the drying symbol lights up continuously.

Note: The drying phase takes approx. 4 hours.

Note: The progress bar shows the progress of the drying phase.

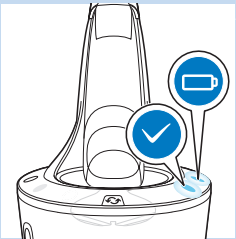

- ▶ When the cleaning program has been completed, the ready symbol lights up continuously.
- ▶ The battery symbol lights up continuously to indicate that the shaver is fully charged.

Note: Charging takes approx. 1 hour.

Note: If you press the on/off button of the SmartClean system during the cleaning program, the program aborts. In this case, the rinsing or drying symbol stops flashing.

Note: If you remove the adapter from the wall socket during the cleaning program, the program aborts.

Note: 30 minutes after the cleaning program and charging have been completed, the SmartClean switches off automatically.

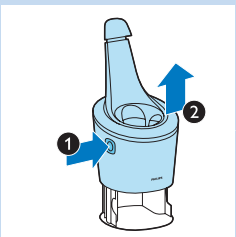

Replacing the cartridge of the SmartClean System

- Replace the cleaning cartridge when the replacement symbol flashes orange or when you are no longer satisfied with the result.

- 1 Press the button on the side of the SmartClean system (1) and lift the top part of the SmartClean system (2).

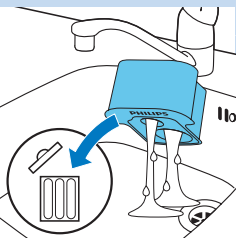

- 2 Take the empty cleaning cartridge from the SmartClean system and pour any remaining cleaning fluid out of the cleaning cartridge. You can simply pour the cleaning fluid down the sink.

- 3 Throw away the empty cleaning cartridge.

- 4 Unpack the new cleaning cartridge and pull the seal off the cartridge.



5 Place the new cleaning cartridge in the SmartClean system.

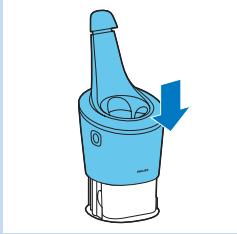

6 Push the top part of the SmartClean system back down ('click').

Cleaning the shaver under the tap

Clean the shaver after every shave for optimal shaving performance.

Be careful with hot water. Always check if the water is not too hot, to prevent your hands from getting burnt.

Never dry the shaving unit with a towel or tissue, as this may damage the shaving heads.

1 Switch off the shaver.

2 Rinse the shaving unit under a warm tap for some time.



3 Pull the shaving head holder off the bottom part of the shaving unit.

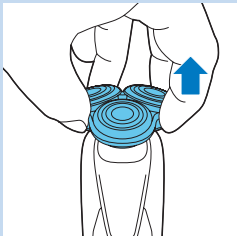



- 4 Rinse the shaving head holder under a warm tap.
- 5 Carefully shake off excess water and let the shaving head holder dry.
- 6 Reattach the shaving head holder to the bottom part of the shaving unit ('click').

Thorough cleaning method

Make sure the appliance is switched off.

- 1 Pull the shaving head holder off the bottom part of the shaving unit.

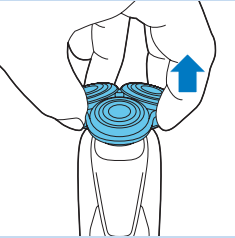

- 2 Place the retaining ring holder on the retaining ring (1), turn it anticlockwise (2) and lift it off the shaving head (3).

Remove the retaining ring from the retaining ring holder and repeat this process for the other retaining rings.

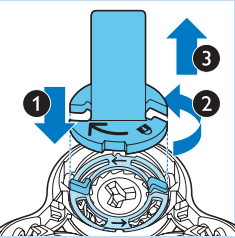

- 3 Remove the shaving heads from the shaving head holder. Each shaving head consists of a cutter and guard.

Note: Do not clean more than one cutter and guard at a time, since they are all matching sets. If you accidentally put a cutter in the wrong shaving guard, it may take several weeks before optimal shaving performance is restored.

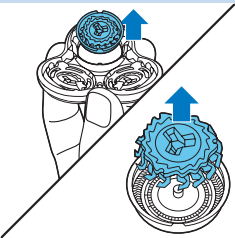

- 4 Clean the cutter and guard under the tap.

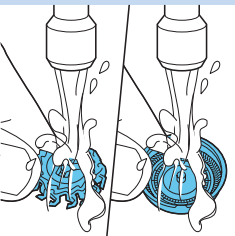

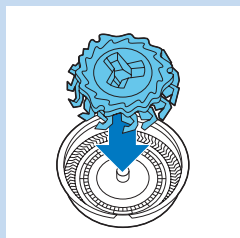

- 5** After cleaning, place the cutter back into the guard.

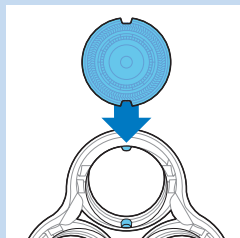

- 6** Put the shaving heads back into the shaving head holder.

Note: Make sure the projections of the shaving heads fit exactly into the recesses.

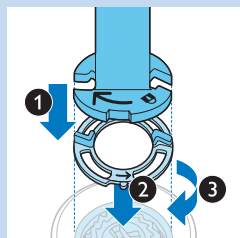

- 7** Place the retaining ring holder on the retaining ring (1), place it on the shaving head (2) and turn it clockwise (3) to reattach the retaining ring. Repeat this process for the other retaining rings.

- 8** Reattach the shaving head holder to the bottom part of the shaving unit.

Cleaning the click-on attachments

Cleaning the trimmer attachment

Clean the trimmer attachment every time you have used it.

- 1** Switch on the appliance with the trimmer attachment attached.
- 2** Rinse the trimmer attachment under a hot tap for some time.
- 3** Carefully shake off excess water and let the trimmer attachment dry.
- 4** After cleaning, switch off the appliance.

Tip: For optimal trimmer performance, lubricate the trimmer teeth with a drop of sewing machine oil every six months.

Cleaning the beard styler attachment

Clean the beard styler attachment every time you have used it.

- 1** Pull the comb off the beard styler attachment.
- 2** Rinse the beard styler attachment and the comb separately under a hot tap for some time.
- 3** Carefully shake off excess water and let the beard styler attachment and comb dry.
- 4** Lubricate the teeth with a drop of sewing machine oil every six months.

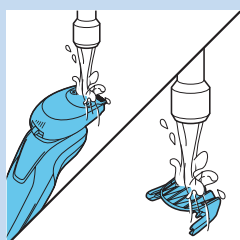
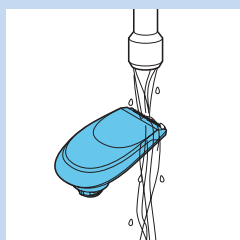

Storage

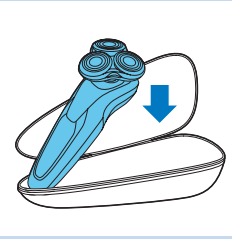

- 1 Store the shaver in the pouch supplied.

Note: We advise you to let the shaver dry before you store it in the pouch.

Replacement

Replacing the shaving heads

For maximum shaving performance, we advise you to replace the shaving heads every two years.

Replacement reminder

The shaving unit symbol lights up to indicate that the shaving heads need to be replaced. Replace damaged shaving heads right away.

Only replace the shaving heads with original SH90 Philips shaving heads.

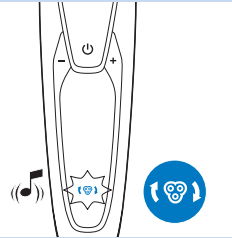

- 1 The shaving unit symbol lights up continuously, the arrows flash white and you hear a beep when you switch off the shaver.

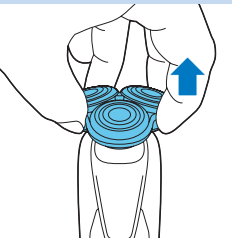

- 2 Pull the shaving head holder off the bottom part of the shaving unit.

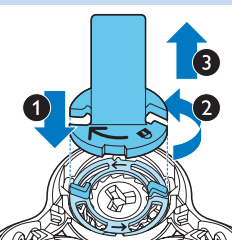

- 3 Place the retaining ring holder on the retaining ring (1), turn it anticlockwise (2) and lift it off the shaving head (3).

Remove the retaining ring from the retaining ring holder and repeat this process for the other retaining rings.

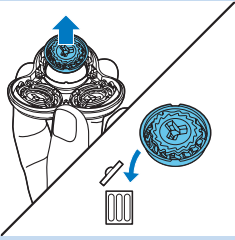

- 4** Remove the shavings heads from the shaving head holder and throw them away.

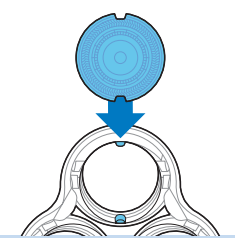

- 5** Place new shaving heads in the holder.

Note: Make sure the projections of the shaving heads fit exactly into the recesses.

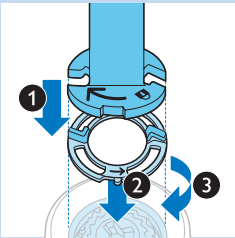

- 6** Place the retaining ring holder on the retaining ring (1), place it on the shaving head (2) and turn it clockwise (3) to reattach the retaining ring.

Repeat this process for the other retaining rings.

- 7** Reattach the shaving head holder to the bottom part of the shaving unit.

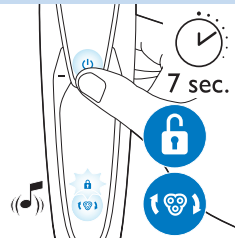

- 8** To reset the shaver, press and hold the on/off button for approx. 7 seconds. Wait until you hear two beeps.

Ordering accessories

To buy accessories or spare parts, visit www.shop.philips.com/service, or go to your Philips dealer. You can also contact the Philips Consumer Care Centre in your country (see the worldwide guarantee leaflet for contact details).



The following parts are available:

- HQ8505 adapter
- SH90 Philips shaving heads
- HQ110 Philips Shaving Head Cleaning Spray
- RQ111 Philips beard styler attachment
- RQ585 Philips cleansing brush attachment
- RQ560/RQ563 Philips cleansing brush heads
- JC301/JC302/JC303/JC304/JC305 cleaning cartridge

Shaving heads

- We advise you to replace your shaving heads every two years. Always replace the shaving heads with original SH90 Philips shaving heads.

Environment



- Do not throw away the shaver and the SmartClean system with the normal household waste at the end of their life, but hand them in at an official collection point for recycling. By doing this, you help to preserve the environment.



- The built-in rechargeable shaver battery contains substances that may pollute the environment. Always remove the battery before you discard or hand in the shaver at an official collection point. Dispose of the battery at an official collection point for batteries. If you have trouble removing the battery, you can also take the shaver to a Philips service centre. The staff of this centre will remove the battery for you and will dispose of it in an environmentally safe way.

Removing the rechargeable shaver battery

Only remove the rechargeable battery when you discard the shaver. Make sure the battery is completely empty when you remove it.

Be careful, the battery strips are sharp.

- 1** Insert the screwdriver into the slot between the front and back panel in the bottom of the appliance. Remove the back panel.
- 2** Remove the front panel.
- 3** Unscrew the two screws at the top of the inner panel and remove the inner panel.
- 4** Remove the rechargeable battery with a screwdriver.

Guarantee and support

If you need information or support, please visit www.philips.com/support or read the separate worldwide guarantee leaflet.

Guarantee restrictions

The shaving heads (cutters and guards) are not covered by the terms of the international guarantee because they are subject to wear.

Troubleshooting

This chapter summarises the most common problems you could encounter with the appliance. If you are unable to solve the problem with the information below, visit www.philips.com/support for a list of frequently asked questions or contact the Consumer Care Centre in your country.

Problem	Possible cause	Solution
The shaver does not work when I press the on/off button.	The shaver is still attached to the mains. For safety reasons, the shaver can only be used cordlessly.	Unplug the shaver and press the on/off button to switch on the shaver.
	The rechargeable battery is empty.	Recharge the battery (see chapter 'Charging').
	The travel lock is activated.	Press the on/off button for 3 seconds to deactivate the travel lock.
The shaver does not shave as well as it used to.	The shaving heads are damaged or worn.	Replace the shaving heads (see chapter 'Replacement').
	Hairs or dirt obstruct the shaving heads.	Clean the shaving heads (see chapter 'Cleaning and maintenance'). Clean the shaver thoroughly before you continue shaving (see chapter 'Cleaning and maintenance').
I replaced the shaving heads, but the replacement reminder is still showing.	You have not reset the shaver.	Reset the shaver by pressing the on/off button for approx. 7 seconds (see chapter 'Replacement').
A shaving head symbol has suddenly appeared on the display.	This symbol is a replacement reminder.	Replace the shaving heads (see chapter 'Replacement').
An exclamation mark has suddenly appeared on the display while charging.	The shaver is overheated.	Disconnect the shaver from the mains for approx. 10 minutes.
An exclamation mark, replacement reminder and the cleaning reminder have suddenly appeared on the display.	The shaving heads are soiled or damaged.	Replace (see chapter 'Replacement') or clean the shaving heads (see chapter 'Cleaning and maintenance').

Problem	Possible cause	Solution
Water is leaking from the bottom of the shaver.	During cleaning, water may collect between the inner body and the outer shell of the shaver.	This is normal and not dangerous because all electronics are enclosed in a sealed power unit inside the shaver.
The SmartClean system does not work when I press the on/off button.	The SmartClean system is not connected to the mains.	Put the small plug in SmartClean system and put the adapter in the wall socket.
The shaver is not entirely clean after I clean it in the SmartClean system.	You have not placed the shaver in the SmartClean system properly, so there is no electrical connection between the SmartClean system and the shaver.	Press down the top cap ('click') to ensure a proper connection between the shaver and the SmartClean system.
	The cleaning cartridge needs replacement.	Replace the cleaning cartridge (see chapter 'Cleaning and maintenance').
	The cleaning cartridge is empty. The replacement symbol flashes to indicate you have to replace the cleaning cartridge.	Place a new cleaning cartridge in the SmartClean system (see chapter 'Cleaning and maintenance').
	You have used another cleaning fluid than the original Philips cleaning cartridge.	Only use the Philips cleaning cartridge.
	The drain of the cleaning cartridge might be blocked.	Push the hairs down the drain with a toothpick.
The shaver is not fully charged after I charge it in the SmartClean system.	You have not placed the shaver in the SmartClean system properly.	Press down the top cap ('click') to ensure a proper connection between the shaver and the SmartClean system.

Въведение

Поздравления за вашата покупка и добре дошли във Philips! За да се възползвате изцяло от предлаганата от Philips поддръжка, регистрирайте продукта си на адрес www.philips.com/welcome. Прочетете внимателно това ръководство за експлоатация, тъй като то съдържа информация за функциите на тази самобръсначка, а също и някои съвети, които ще направят бръсненето ви по-бързо и по-приятно.

Общо описание (фиг. 1)

- 1 Гребен за приставката за оформяне на брада
- 2 Приставка с щракване за оформяне на брада
- 3 Приставка с щракване за подстригване
- 4 Бръснещ блок с щракване
- 5 Бутон за вкл./изкл.
- 6 Гнездо за малък жак
- 7 Удивителен знак
- 8 Напомняне за смяна
- 9 Символ за заключване при пътуване
- 10 Напомняне за почистване
- 11 Символ за зареждане
- 12 Заряд на батерията в проценти
- 13 Лични настройки
- 14 Бутони + и - за лични настройки
- 15 Символ за смяна
- 16 Система SmartClean
- 17 Капачка на системата SmartClean
- 18 Бутон за вкл./изкл.
- 19 Символ на почистване
- 20 Символ на сушене
- 21 Лента с хода на изпълнение
- 22 Символ за готовност
- 23 Символ за зареждане
- 24 Почистваща касета за системата SmartClean
- 25 Адаптер
- 26 Малък жак
- 27 Държач на придържащия пръстен
- 28 Торбичка

Важно

Преди да използвате самобръсначката и системата SmartClean, прочетете внимателно това ръководство за експлоатация. Запазете го за справка в бъдеще.

Опасност

- Пазете адаптера сух.

Предупреждение

- В адаптера има трансформатор. Не отрязвайте адаптера, за да го замените с друг щепсел, тъй като това крие опасности.
- Самобръсначката и системата SmartClean не са предназначени за ползване от хора (включително деца) с намалени физически способности, умствени недъзи или без опит и познания, ако са оставени без наблюдение и не са инструктирани от страна на отговарящо за тяхната безопасност лице относно начина на използване на тези уреди.
- Наглеждайте децата, за да не си играят със самобръсначката и системата SmartClean.
- Винаги изключвайте щепсела от контакта, преди да измиете самобръсначката с течаща вода.

Внимание

- В никакъв случай не потапяйте системата SmartClean във вода и не я изплаквайте с течаща вода.
- Никога не изплаквайте самобръсначката с вода, по-гореща от 80°C.
- Не използвайте самобръсначката, SmartClean системата, адаптера или която и да е друга част, ако тя е повредена, тъй като това може да доведе до нараняване. Винаги заменяйте повредения адаптер или част само с такава от оригиналния тип.
- Използвайте системата SmartClean само с оригиналната почистваща касета.
- Поставете системата SmartClean винаги върху стабилна, равна и хоризонтална повърхност, за да предотвратите разливане.
- Винаги проверявайте дали отделението за пълнители е затворено, преди да използвате системата SmartClean за почистване или зареждане на самобръсначката.
- Когато системата SmartClean е готова за употреба, не я местете, за да предотвратите разливане на течността за почистване.
- Системата SmartClean измива щателно, но не дезинфекцира самобръсначката, така че не ползвайте самобръсначката съвместно с други.
- Никога не почиствайте уреда с въздух под налягане, абразивни гъби, абразивни почистващи препарати или агресивни течности, като бензин или ацетон.
- От гнездото отдолу на самобръсначката може да тече вода, когато я изплаквате. Това е нормално и не е опасно, тъй като цялата електроника е затворена в капсулован хранващ блок вътре в самобръсначката.



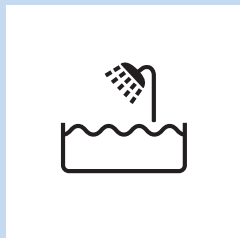

Съответствие със стандартите

- Тази самобръсначка е водоустойчива и съответства на международно одобрената нормативна уредба за безопасност. Подходяща е за употреба във ваната или под душа, както и за измиване с течаша вода. Поради тази причина, от съображения за сигурност самобръсначката може да се използва само на батерии.
- Самобръсначката и системата SmartClean отговарят на всички приложими стандарти и разпоредби относно излагането на електромагнитни полета.

Общи положения

- Адаптерът е съоръжен с автоматичен селектор на напрежение и е подходящ за напрежения на мрежата от 100 до 240 волта.
- Адаптерът преобразува 100-240 волта в безопасно ниско напрежение под 24 волта.
- Максимално ниво на шума: $L_c = 69 \text{ dB(A)}$

Дисплеят

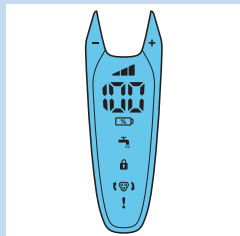

Забележка: Преди да използвате самобръсначката за пръв път, махнете предпазното фолио от дисплея.

- S99XX/S97XX

Лични настройки

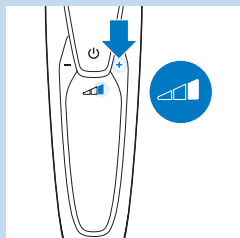

Уредът разполага с функция, която ви позволява да персонализирате настройките си. Можете да избирате между три настройки в зависимост от личните ви предпочитания при бръснене: комфортна, динамична или ефективна.

- Когато натискате бутоните - или +, лентата свети непрекъснато в бяло.

Зареждане

- Зареждането отнема около 1 час.

Забележка: Този уред може да работи само на батерии.

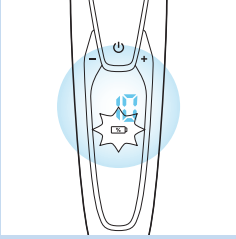

- Когато самобръсначката се зарежда, индикаторът за заряд на батерията в проценти и символът на батерията премигват в бяло. Чува се звуков сигнал, когато свържете самобръсначката към мрежата.
- Оставаният в батерията заряд се обозначава чрез индикатора за заряд на батерията в проценти, показан на дисплея.
- Бързо зареждане: когато символът на батерията премигва в бяло по-бързо от обикновено, самобръсначката е заредена достатъчно за едно бръснене.

Напълно заредена батерия

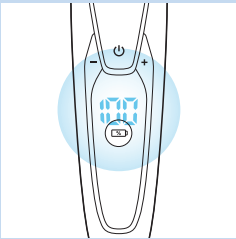

Забележка: Този уред може да работи само на батерии.

Забележка: Когато батерията е напълно заредена, дисплеят се изключва автоматично след 30 минути. Когато натиснете бутона за включване/изключване по време на зареждане или след това, ще чуете звук, който показва, че самобръсначката все още е свързана към мрежата.

- Когато батерията е напълно заредена, индикаторът за заряд на батерията в проценти свети постоянно в бяло.

Изтощена батерия

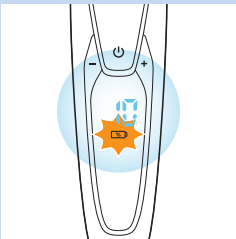

- Когато батерията е почти изтощена, символът на батерията премигва в оранжево и чувате звуков сигнал.

Оставащ заряд на батерията

- Оставаният в батерията заряд се обозначава чрез индикатора за заряд на батерията в проценти, показан на дисплея.

Напомняне за почистване

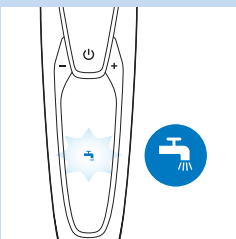

За най-добри резултати при бръснене ви препоръчваме да почиствате самобръсначката след всяка употреба.

- Когато изключите самобръсначката, напомнянето за почистване започва да премигва, за да ви напомни да почистите самобръсначката.

Заклучване при пътуване



Можете да заключите самобръсначката, когато ви предстои да пътувате. Заклучването при пътуване предпазва самобръсначката от случайно включване.

Задействане на заключването при пътуване

- 1 Задръжте бутона вкл./изкл. натиснат за 3 секунди, за да влезете в режим на заключване при пътуване.

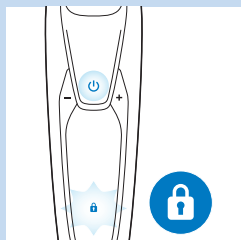

- Д Докато активирате заключването при пътуване, символът за заключване при пътуване свети в бяло постоянно. Когато заключването при пътуване е включено, самобръсначката издава звуков сигнал и символът за заключване при пътуване премигва.

Освобождаване на заключването при пътуване

- 1 Задръжте бутона вкл./изкл. натиснат за 3 секунди.

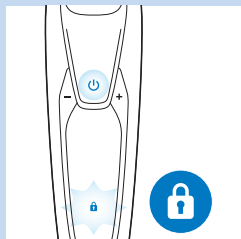

- Д Символът за заключване при пътуване премигва, след което започва да свети непрекъснато.

Сега самобръсначката е отново готова за използване.

Забележка: Можете да изключите заключването при пътуване и като включите уреда в контакта.

Смяна на бръснените глави

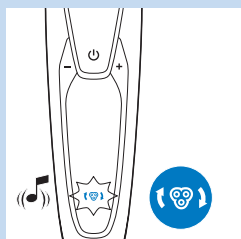

За най-добри резултати при бръснене препоръчваме да подменяте бръснените глави на всеки две години.

- Уредът е снабден с функция за напомняне за смяна, която ви напомня да подмените бръснените глави. При напомняне за смяна индикаторът свети в бяло и стрелките премигват в бяло. Чувате звуков сигнал, указващ, че трябва да смените бръснените глави.

Забележка: След смяна на бръснените глави трябва да нулирате самобръсначката чрез натискане на бутона за включване/изключване в продължение на 7 секунди.

Удивителен знак

Блокирани бръснещи глави

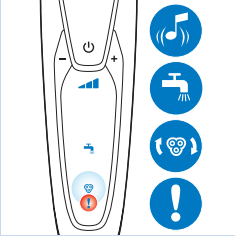

- Ако бръснещите глави са блокирани, удивителният знак свети в оранжево непрекъснато. Индикаторите за напомняне за смяна и напомняне за почистване премигват в бяло последователно и чувате звуков сигнал. В такъв случай моторът не може да работи, тъй като бръснещите глави са замърсени или повредени.
- Когато това се случи, трябва да почистите или подмените бръснещите глави.

Прегряване

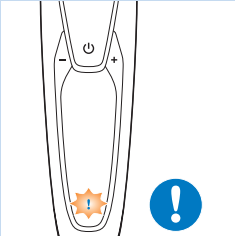

- Ако уредът прегрее по време на зареждане, удивителният знак премигва в оранжево.
- Когато това се случи, самобръсначката се изключва автоматично. Зареждането продължава, след като уредът се върне към нормална температура.

Зареждане

Зареждането отнема около 1 час.

Напълно заредената самобръсначка може да се използва за бръснене в продължение на до 50 минути.

Забележка: Не можете да използвате уреда по време на зареждане.

Забележка: Когато батерията е напълно заредена, на дисплея се показва оставащият заряд на батерията в проценти.

Заредете самобръсначката, преди да я използвате за първи път, и когато на дисплея се покаже, че батерията е почти изтощена.

Зареждане с адаптера

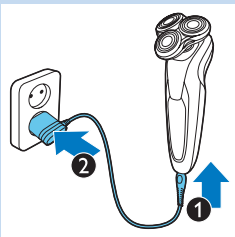

- 1 Уверете се, че уредът е изключен.
- 2 Поставете малкия щепсел в уреда (1) и включете адаптера в контакта (2).

Зареждане в системата SmartClean

- 1** Включете малкия щепсел в системата SmartClean.
- 2** Включете адаптера в контакта.
- 3** Натиснете горния капак, за да може да поставите самобръсначката в държача (с щракване).

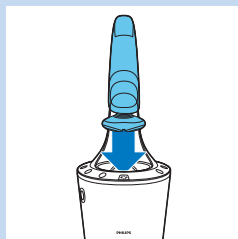

- 4** Дръжте самобръсначката с горната част надолу над държача. Уверете се, че предната част на самобръсначката сочи към системата SmartClean.



- 5** Поставете самобръсначката в държача (1), наклонете самобръсначката назад (2) и натиснете надолу горния капак, за да свържете самобръсначката (с щракване) (3).

Забележка: Символът на батерията светва, за да покаже, че уредът се зарежда.

Използване на самобръсначката**Бръснене****Период за адаптиране**

Първите бръснения може да не дадат резултатите, които очаквате, и дори може кожата ви леко да се раздразни. Това е нормално. Кожата и брадата ви се нуждаят от известно време, за да свикнат с новата система за бръснене.

Съветваме ви да се бръснете редовно (най-малко 3 пъти в седмицата) със самобръсначката в продължение на 3 седмици, за да може кожата ви да се приспособи към новата самобръсначка.

Съвет: За най-добри резултати ви съветваме да подстригвате брадата си предварително, ако не сте се бръснали от 3 или повече дни.

Забележка: Този уред може да работи само на батерии.



- 1 Натиснете веднъж бутона вкл./изкл., за да включите самобръсначката.

Съвет: Изберете личните си настройки (вижте раздела “Дисплеят”).

- ▶ Дисплеят светва за няколко секунди.

- 2 Движете бръснешите глави по кожата си с кръгови движения.
 - Не правете праволинейни движения.

- 3 Натиснете еднократно бутона вкл./изкл., за да изключите самобръсначката.

- ▶ Дисплеят светва за няколко секунди и показва оставащия заряд на батерията.

Мокро бръснене

Можете да използвате тази самобръсначка и върху мокро лице с пяна или гел за бръснене.

Ако искате да използвате пяна или гел за бръснене, изпълнете следните стъпки:

- 1 Намокрете кожата с малко вода.

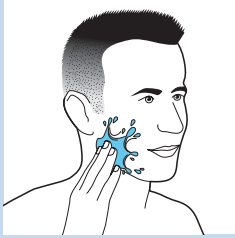

- 2 Нанесете пяна или гел за бръснене.

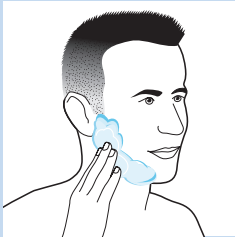

- 3 Изплакнете бръснешия блок с течаща вода, за да сте сигурни, че ще се плъзга гладко по кожата ви.

- 4 Натиснете веднъж бутона вкл./изкл., за да включите самобръсначката.

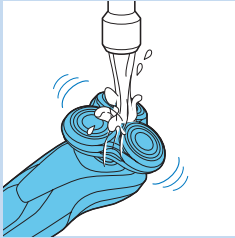

- 5 Движете бръснешите глави по кожата си с кръгови движения.

Забележка: Редовно изплаквайте бръснешия блок с течаща вода, за да сте сигурни, че ще продължи да се плъзга гладко по кожата ви.

- 6 Подсушете лицето си и почистете основно самобръсначката след употреба (вж. главата “Почистване и поддръжка”).

Забележка: Уверете се, че сте изплакнали от самобръсначката всичката пяна или гел за бръснене.

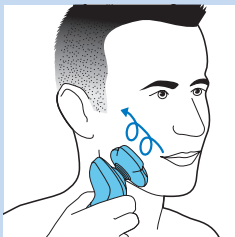

Използване на приставките с щракване

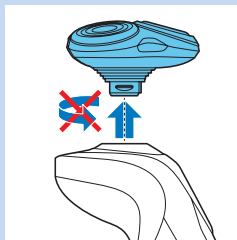

Използване на приставката за подстригване

Можете да ползвате приставката за подстригване, за да оформите бакенбардите и мустаците си.

- 1 Свалете бръснещия блок, като го издърпате от уреда по права линия.

Забележка: Не завъртайте бръснещия блок, докато го сваляте от уреда.

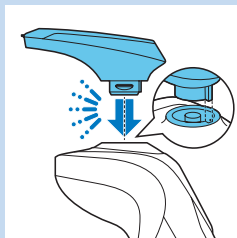

- 2 Вмъкнете издатината на машинката за подстригване в жлеба върху горната част на самобръсначката. След това натиснете приставката за подстригване надолу, за да я закрепите към уреда (с щракване).

- 3 Натиснете веднъж бутона вкл./изкл., за да включите уреда.
 - ▶ Дисплеят светва за няколко секунди.



- 4 Сега можете да започнете подстригването.

- 5 Натиснете веднъж бутона за включване/изключване, за да изключите уреда.

- ▶ Дисплеят светва за няколко секунди, показвайки оставащия заряд на батерията.

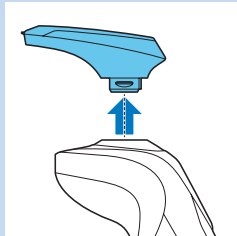

- 6 Свалете приставката за подстригване, като я издърпате от уреда по права линия.

Забележка: Не завъртайте приставката за подстригване, докато я сваляте от уреда.

- 7 Вмъкнете издатината на бръснещия блок в жлеба върху горната част на уреда. След това натиснете бръснещия блок надолу, за да го закрепите към уреда (с щракване).

Използване на приставката за оформяне на брада

- 1 Уверете се, че уредът е изключен.

- 2 Свалете бръснещия блок, като го издърпате от уреда по права линия.

Забележка: Не завъртайте бръснещия блок, докато го сваляте от уреда.

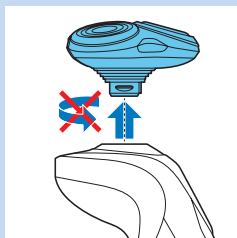

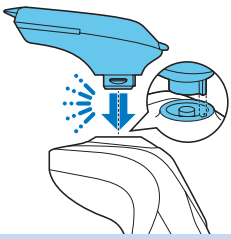

- 3 Вмъкнете издатината на приставката за оформяне на брада в жлеба върху горната част на уреда. След това натиснете приставката за оформяне на брада надолу, за да я закрепите към уреда (с щракване).

Използване на приставката за оформяне на брада с гребен

Можете да използвате приставката за оформяне на брада с поставен гребен, за да оформите брадата си с точно определена дължина или с различни настройки за дължина. Настройките за дължина на приставката за оформяне на брада отговарят на оставащата дължина на брадата след подстригване и варират от 1 до 5 мм.

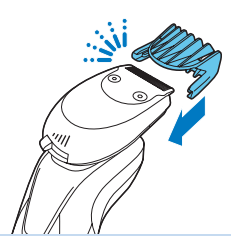

- 1 Плъзнете гребена точно в направляващите жлебове от двете страни на приставката за оформяне на брада (до щракване).

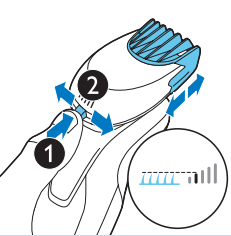

- 2 Натиснете селектора за дължина, след което го преместете наляво или надясно, за да изберете желаната настройка за дължина на косъма.

- 3 Натиснете веднъж бутона вкл./изкл., за да включите уреда.



- 4 Сега можете да пристъпите към оформяне на брадата си.

Използване на приставката за оформяне на брада без гребен

Можете да използвате приставката за оформяне на брада без гребена, за да оформите контура на брадата, мустаците, бакенбардите или врата.

- 1 Издърпайте гребена от приставката за оформяне на брада.

Забележка: Хванете гребена по средата, за да го издърпате от приставката за оформяне на брада. Не дърпайте гребена от страни.

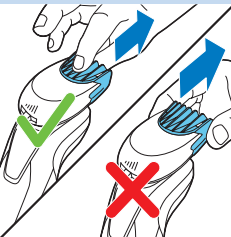

- 2 Натиснете веднъж бутона вкл./изкл., за да включите уреда.

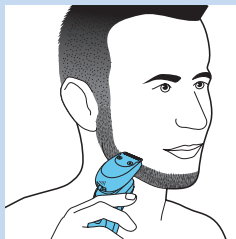

- 3** Сега можете да пристъпите към оформяне на контурите на брадата, мустаците, бакенбардите или линията на врата.

Почистване и поддръжка

Почистване на самобръсначката в системата SmartClean

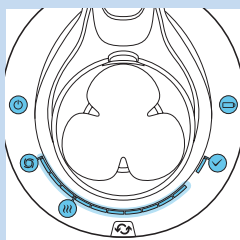

- Системата SmartClean Pro има две фази: фаза на изплакване и на изсушаване. Освен това тя разполага с лента за напредъка, която показва прогреса на двете фази.

Подготовка на системата SmartClean за употреба

Не накланяйте SmartClean, за да избегнете изтичане.

Забележка: Дръжте системата SmartClean, докато я погрозвявате за употреба.



- 1** Поставете малкия щепсел в задната част на системата SmartClean.
- 2** Включете адаптера в контакта.

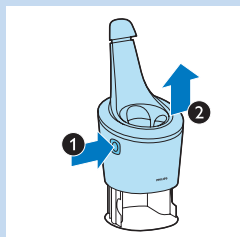

- 3** Натиснете бутона от страни на системата SmartClean (1) и повдигнете горната част на системата SmartClean (2).

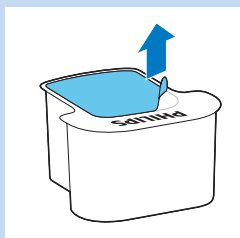

- 4** Извадете уплътнението от почистващата касета.



5 Поставете почистващата касета в системата SmartClean.

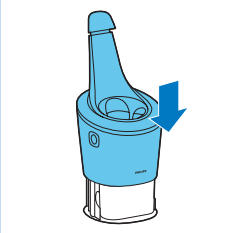

6 Натиснете отново горната част на системата SmartClean надолу (с щракване).

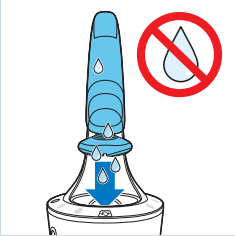

Използване на системата SmartClean

Винаги изтръсквайте излишната вода от самобърснащата, преди да я поставите в SmartClean.



1 Натиснете горния капак, за да може да поставите самобърснащата в държача (с щракване).

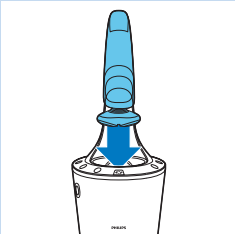

2 Дръжте самобърснащата с горната част надолу над държача. Уверете се, че предната част на самобърснащата сочи към системата SmartClean.

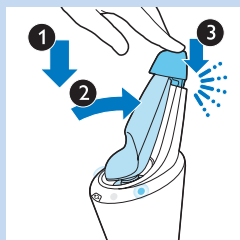

3 Поставете самобръсначката в държача (1), наклонете самобръсначката назад (2) и натиснете надолу горния капак, за да свържете самобръсначката (с щракване) (3).

► Символът на батерията и на бутона за включване/изключване започват да мигат, което показва, че самобръсначката се зарежда.

4 Натиснете бутона за включване/изключване на системата SmartClean, за да стартирате програмата за почистване.

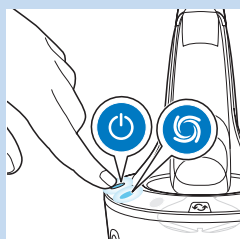

► Бутонът за включване/изключване и символът за изплакване започват да светят непрекъснато.

Забележка: Фазата на изплакване отнема около 10 минути.

Забележка: Лентата за напредъка показва напредъка на фазата на изплакване.

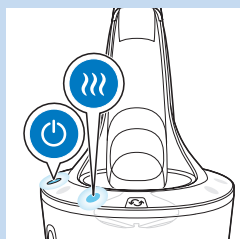

► По време на фазата на изсушаване символът за изсушаване свети непрекъснато.

Забележка: Фазата на изсушаване отнема около 4 часа.

Забележка: Лентата за напредъка показва напредъка на фазата на изсушаване.

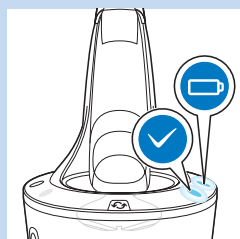

► Когато програмата за почистване завърши, символът за готовност започва да свети постоянно.

► Символът на батерията свети непрекъснато, за да покаже, че самобръсначката е напълно заредена.

Забележка: Зареждането отнема около 1 час.

Забележка: Ако натиснете бутона за включване/изключване на системата SmartClean по време на изпълнението на програмата за почистване, програмата прекъсва. В този случай символът за изплакване или изсушаване спира да премигва.

Забележка: Ако извадите адаптера от контакта по време на изпълнението на програмата за почистване, програмата прекъсва.

Забележка: 30 минути, след като програмата за почистване и зареждането са приключили, SmartClean се изключва автоматично.

Смяна на касетата на системата SmartClean

- Сменете почистващата касета, когато символът за смяна премигва в оранжево или когато вече не сте доволни от резултата.

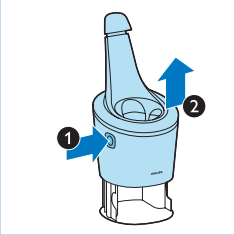

- 1 Натиснете бутона от страни на системата SmartClean (1) и повдигнете горната част на системата SmartClean (2).

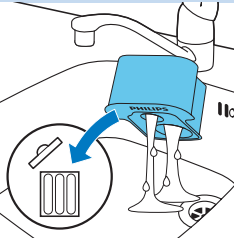

- 2 Извадете празната почистваща касета от системата SmartClean и излейте оставащата почистваща течност от почистващата касета. Можете просто да излеете почистващата течност в мивката.

- 3 Изхвърлете празната почистваща касета.

- 4 Разопакувайте новата почистваща касета и издърпайте уплътнението на касетата.



- 5 Поставете новата почистваща касета в системата SmartClean.

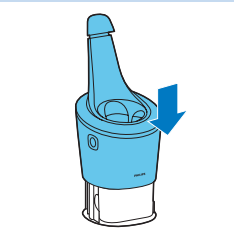

- 6 Натиснете отново горната част на системата SmartClean надолу (с щракване).

Почистване на самобръсначката с течаща вода

За най-добри резултати при бръснене почиствайте самобръсначката след всяка употреба.

Внимавайте с горещата вода. Винаги проверявайте дали водата не е прекалено гореща, за да предпазите ръцете си от изгаряне.

Никога не подсушавайте бръснещия блок с кърпа за баня или хартиени салфетки, защото това може да повреди бръснещите глави.

- 1 Изключете самобръсначката.
- 2 Изплакнете бръснещия блок с топла течаща вода.

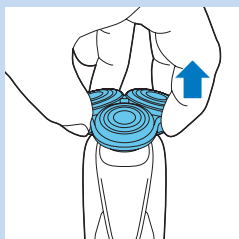
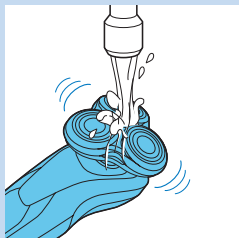

- 3 Издърпайте държача на бръснештата глава от долната част на бръснещия блок.



- 4 Изплакнете държача на бръснештата глава с топла течаща вода.
- 5 Внимателно изтръскайте водата и оставете държача на бръснештата глава да изсъхне.
- 6 Сглобете отново държача на бръснештата глава към долната част на бръснещия блок (с щракване).

Метод за цялостно почистване

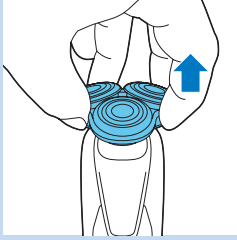

Уверете се, че уредът е изключен.

- 1** Издърпайте държача на бръснештата глава от долната част на бръснештия блок.

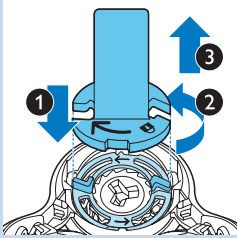

- 2** Поставете държача на придържащия пръстен върху придържащия пръстен (1), завъртете го обратно на часовниковата стрелка (2) и го повдигнете от бръснештата глава (3).

Отстранете придържащия пръстен от държача и повторете този процес за другите придържащи пръстени.

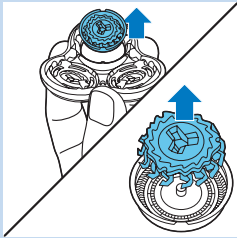

- 3** Свалете бръснештите глави от държача на бръснештите глави. Всяка бръснешца глава се състои от ножче и предпазител.

Забележка: Не почиствайте повече от едно ножче и един предпазител едновременно, тъй като те са в комплект. Ако случайно объркате ножчетата и предпазителите, може да са необходими няколко седмици за възстановяване на оптималната работа при бръснене.

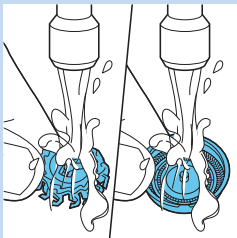

- 4** Изплакнете ножовете и предпазителите с течеща вода.

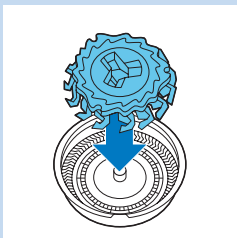

- 5** След почистване поставете ножа отново в предпазителя.

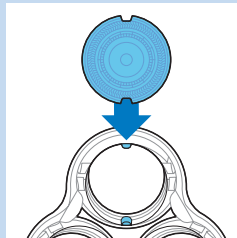

- 6** Поставете бръснешите глави обратно в държача.

Забележка: Уверете се, че издатините на бръснешите глави пасват точно в жлебовете.

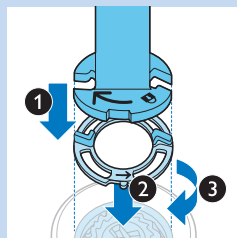

- 7** Поставете държача на придържачия пръстен върху придържачия пръстен (1), поставете го върху бръснештата глава (2) и го завъртете по посока на часовниковата стрелка (3), за да монтирате придържачия пръстен обратно.

Повторете тази процедура за останалите придържачи пръстени.

- 8** Сглобете отново държача на бръснештата глава към долната част на бръснешия блок.

Почистване на приставките с щракване

Почистване на приставката за подстригване

Почиствайте приставката за подстригване след всяка употреба.

- 1** Включете уреда със сглобената към него приставка за подстригване.
- 2** Изплакнете приставката за подстригване с гореща течаща вода за известно време.
- 3** Внимателно изтръскайте излишната вода и оставете приставката за подстригване да изсъхне.
- 4** След почистването изключете уреда.

Съвет: С оглед на оптимален режим на работа смазвайте зъбците на приставката за подстригване с капка фино машинно масло (за шевни машини) на всеки шест месеца.

Почистване на приставката за оформяне на брада

Почиствайте приставката за оформяне на брада след всяка употреба.

- 1** Издърпайте гребена от приставката за оформяне на брада.
- 2** Изплакнете приставката за оформяне на брада и гребена, поотделно, с гореща течаща вода за известно време.
- 3** Внимателно изтръскайте излишната вода и оставете приставката за оформяне на брада и гребена да изсъхнат.
- 4** Смазвайте зъбците с капка фино машинно масло на всеки шест месеца.

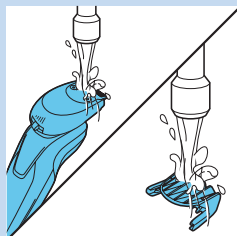
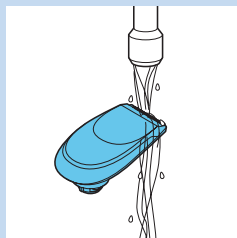

Съхранение

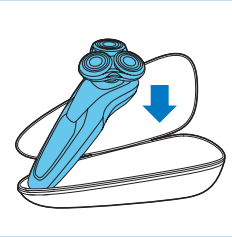

- 1 Съхранявайте самобръсначката в приложената торбичка.

Забележка: Съветваме ви да изчакате самобръсначката да изсъхне, преди да я приберете в торбичката.

Подмяна

Смяна на бръснешите глави

За най-добри резултати при бръснене препоръчваме да подменяте бръснешите глави на всеки две години.

Напомняне за смяна

Символът за бръснеша глава ще светне, за да укаже, че бръснешите глави трябва да се сменят. Сменяйте повредените бръснешци глави веднага. Заменяйте бръснешите глави само с оригинални бръснешци глави Philips SH90.

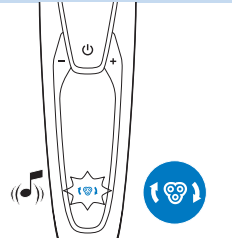

- 1 Символът на бръснешия блок свети непрекъснато, стрелките премигват в бяло и чувате звуков сигнал, когато изключите самобръсначката.

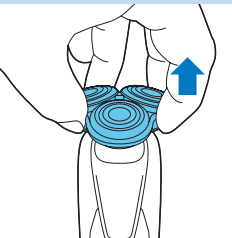

- 2 Издърпайте държача на бръснешата глава от долната част на бръснешия блок.

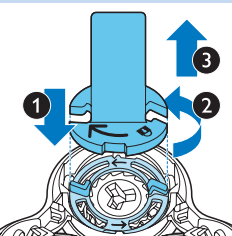

- 3 Поставете държача на придържащия пръстен върху придържащия пръстен (1), завъртете го обратно на часовниковата стрелка (2) и го повдигнете от бръснешата глава (3).

Отстранете придържащия пръстен от държача и повторете този процес за другите придържащи пръстени.

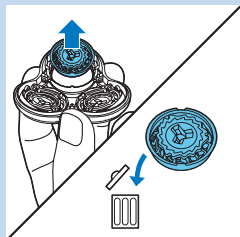

- 4** Свалете бръснешите глави от държача на бръснешите глави и ги изхвърлете.

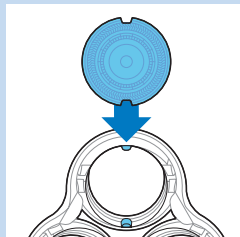

- 5** Поставете нови бръснешци глави в държача.

Забележка: Уверете се, че издатините на бръснешните глави пасват точно в жлебовете.

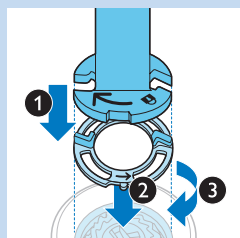

- 6** Поставете държача на придържачия пръстен върху придържачия пръстен (1), поставете го върху бръснештата глава (2) и го завъртете по посока на часовниковата стрелка (3), за да монтирате придържачия пръстен обратно.

Повторете тази процедура за останалите придържачи пръстени.

- 7** Сглобете отново държача на бръснештата глава към долната част на бръснешия блок.

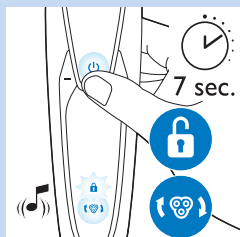

- 8** За да нулирате самобръсначката, натиснете и задръжте бутона за включване/изключване за около 7 секунди. Изчакайте, докато чуете два кратки звукови сигнала.

Поръчване на аксесоари

За да закупите аксесоари или резервни части, посетете **www.shop.philips.com/service** или търговец на уреди Philips. Можете също да се свържете с Центъра за обслужване на потребители на Philips във вашата страна (потърсете данните за контакт в международната гаранционна карта).

Предлагат се следните части:

- Адаптер HQ8505
- Бръснещи глави SH90 Philips
- HQ110 Philips спрей за почистване на бръснещи глави
- Приставка за оформяне на брада RQ111 Philips
- Четка за почистване RQ585 Philips
- Глави на четката за почистване RQ560/RQ563 Philips
- Почистващи касети JC301/JC302/JC303/JC304/JC305

Бръснещи глави

- Съветваме ви да подменяте бръснещите глави на всеки две години. Винаги подменяйте бръснещите глави с оригинални SH90 от Philips.



Опазване на околната среда



- След края на срока на експлоатация на самобръсначката и системата SmartClean не ги изхвърляйте заедно с нормалните битови отпадъци, а ги предайте в официален пункт за събиране, където да бъдат рециклирани. По този начин вие помагате за опазването на околната среда.



- Вградената акумулаторна батерия съдържа вещества, които могат да замърсят околната среда. Непременно извадете батерията, преди да изхвърлите самобръсначката или да я предадете в официален пункт за събиране на батерии. Ако имате проблеми с изваждането на батерията, може да занесете самобръсначката в сервизен център на Philips. Там служителите ще извадят батерията и ще я изхвърлят по начин, опазващ околната среда.

Изваждане на акумулаторната батерия на самобръсначката

Изваждайте акумулаторната батерия само когато ще изхвърляте самобръсначката. Трябва да сте сигурни, че батерията е напълно изтощена, когато я изваждате.

Внимавайте, планките на батерията са остри.

- 1** Пъхнете отвертка в жлеба между предния и задния панел в долната част на уреда. Свалете задния панел.
- 2** Свалете предния панел.
- 3** Развийте двата винта в горната част на вътрешния панел и свалете вътрешния панел.
- 4** Извадете акумулаторната батерия с отвертка.

Гаранция и поддръжка

Ако се нуждаете от информация или поддръжка, посетете **www.philips.com/support** или прочетете листовката за международна гаранция.

Ограничения на гаранцията

Условията на международната гаранция не важат за бръснещите глави (ножчета и предпазители), тъй като те подлежат на амортизация.

Отстраняване на неизправности

В тази глава са обобщени най-често срещаните проблеми, които може да срещнете при използване на уреда. Ако не можете да разрешите проблема с помощта на информацията по-долу, вижте списъка с често задавани въпроси на адрес **www.philips.com/support** или се свържете с Центъра за обслужване на потребители във вашата страна.

Проблем	Възможна причина	Решение
Самобръсначката не работи, когато натисна бутона за вкл./изкл.	Самобръсначката все още е свързана към електрическата мрежа. Поради съображения за безопасност самобръсначката може да се използва само на батерии.	Изключете самобръсначката и натиснете бутона за включване/изключване, за да включите самобръсначката.
	Акумулаторната батерия е изтощена.	Заредете батерията (вижте глава "Зареждане").
	Заклучването при пътуване е включено.	Натиснете и задръжте бутона за вкл./изкл. за 3 секунди, за да изключите заключването при пътуване.

Проблем	Възможна причина	Решение
Самобръсначката не бръсне толкова добре, колкото преди.	Бръснените глави са повредени или износени.	Сменете бръснените глави (вижте раздел "Подмяна").
	Косми или замърсявания блокират бръснените глави.	Почистете бръснените глави (вижте раздела "Почистване и поддръжка").
		Почистете старателно самобръсначката, преди да продължите с бръсненето (вижте раздела "Почистване и поддръжка").
Подмених бръснените глави, но напомнянето за смяна все още се показва.	Не сте нулирали самобръсначката.	Нулирайте самобръсначката чрез натискане на бутона за включване/изключване за около 7 секунди (вижте раздел "Подмяна").
Символ за бръснача глава внезапно се появява на дисплея.	Този символ е напомняне за смяна.	Сменете бръснените глави (вижте раздел "Подмяна").
Удивителен знак внезапно се появява на дисплея по време на зареждане.	Самобръсначката е прегряла.	Извадете щепсела на самобръсначката от контакта за около 10 минути.
Удивителен знак, напомняне за смяна и напомняне за почистване внезапно се появяват на дисплея.	Бръснените глави са замърсени или повредени.	Сменете (вижте раздел "Подмяна") или почистете бръснените глави (вижте раздел "Почистване и поддръжка").
От долната част на самобръсначката изтича вода.	По време на почистване може да се събира вода между вътрешния корпус и външната обвивка на самобръсначката.	Това е нормално и не е опасно, тъй като цялата електроника е затворена в капсулован захранващ блок вътре в самобръсначката.
Системата SmartClean не се включва, когато натисна бутона за включване/изключване.	Системата SmartClean не е включена към захранването.	Поставете малкия щепсел в системата SmartClean и включете адаптера в контакта.
Самобръсначката не е напълно почистена, след като я почистих в системата SmartClean.	Не сте поставили правилно самобръсначката в системата SmartClean и поради това няма електрическа връзка между системата SmartClean и самобръсначката.	Натиснете надолу горния капак (с щракване), за да се осигури правилна връзка между самобръсначката и системата SmartClean.

Проблем	Възможна причина	Решение
	Почистващата касета трябва да бъде подменена.	Сменете почистващата касета (вижте раздела "Почистване и поддръжка").
	Тази почистваща касета е празна. Символът за смяна премигна, за да покаже, че трябва да подмените почистващата касета.	Поставете нова почистваща касета в системата SmartClean (вижте раздела "Почистване и поддръжка").
	Използвали сте друга почистваща касета вместо оригиналната на Philips.	Използвайте само почистващи касети на Philips.
	Улеят за оттичане на почистваща касета може да е блокиран.	Почистете космите от улея за оттичане с клечка за зъби.
Самобръсначката не е напълно заредена след зареждане в системата SmartClean.	Не сте поставили правилно самобръсначката в системата SmartClean.	Натиснете надолу горния капак (с щракване), за да се осигури правилна връзка между самобръсначката и системата SmartClean.

Úvod

Gratulujeme vám k zakoupení výrobku a vítáme vás ve světě Philips. Abyste mohli plně využít podpory, kterou společnost Philips poskytuje, zaregistrujte svůj výrobek na adrese www.philips.com/welcome.

Přečtěte si tuto uživatelskou příručku. Naleznete zde informace o funkcích tohoto holicího strojku i několik tipů, díky nimž bude holení snazší a radostnější.

Všeobecný popis (Obr. 1)

- 1 Hřeben nástavce na zastříhování vousů
- 2 Nasazovací nástavec na zastříhování vousů
- 3 Nasazovací zastříhovací nástavec
- 4 Nasazovací holicí jednotka
- 5 Vypínač
- 6 Zásuvka pro malou zástrčku
- 7 Vykřičník
- 8 Připomenutí výměny
- 9 Symbol cestovního zámku
- 10 Připomenutí čištění
- 11 Symbol nabíjení
- 12 Procento nabití baterie
- 13 Vlastní nastavení
- 14 Tlačítka + a - pro osobní nastavení
- 15 Symbol výměny
- 16 Systém SmartClean
- 17 Kryt systému SmartClean
- 18 Vypínač
- 19 Symbol čištění
- 20 Symbol sušení
- 21 Indikátor průběhu
- 22 Symbol připravenosti
- 23 Symbol nabíjení
- 24 Čisticí kazeta pro systém SmartClean
- 25 Adaptér
- 26 Malá zástrčka
- 27 Držák zajišťovacího kroužku
- 28 Pouzdro

Důležité

Před použitím holicího strojku a systému SmartClean si pečlivě přečtěte tuto uživatelskou příručku a uschovejte ji pro budoucí použití.



Nebezpečí

- Adaptér udržujte v suchu.

Varování

- Adaptér obsahuje transformátor. Proto tento adaptér nikdy nenahrazujte jinou zástrčkou, protože by mohla vzniknout nebezpečná situace.
- Osoby (včetně dětí) s omezenými fyzickými a duševními schopnostmi nebo nedostatkem zkušeností a znalostí by neměly s holicím strojkem a systémem SmartClean manipulovat, pokud nebyly o používání přístrojů předem instruovány nebo nejsou pod dohledem osoby zodpovědné za jejich bezpečnost.
- Dohlédněte na to, aby si s holicím strojkem a systémem SmartClean nehrály děti.
- Holicí strojek před čištěním pod tekoucí vodou vždy odpojte od sítě.



Upozornění

- Systém SmartClean neponořujte do vody ani jej nemyjte pod tekoucí vodou.
- Pro oplachování holicího strojku nikdy nepoužívejte vodu teplejší než 80 °C.
- Nepoužívejte holicí strojek, systém SmartClean, adaptér ani žádnou jinou část, pokud jsou poškozené. Mohlo by dojít ke zranění. Poškozený adaptér nebo jinou součást vždy vyměňte za původní typ.
- Systém SmartClean používejte pouze s originálními čistícími kazetami.
- Systém SmartClean pokládejte vždy na stabilní vodorovný povrch, aby nedocházelo k úniku kapaliny.
- Před použitím systému SmartClean na čištění nebo nabití holicího strojku se vždy ujistěte, že přihrádka pro kazetu je uzavřena.
- Když je systém SmartClean připraven k použití, nepohybujte s ním, aby nedocházelo k úniku čistící kapaliny.
- Systém SmartClean důkladně čistí strojek, ale nedezinfikuje jej, proto holicí strojek nesdílejte s ostatními.
- K čištění přístroje nikdy nepoužívejte stlačený vzduch, kovové žínky, abrazivní ani agresivní čistící prostředky, jako je například benzín nebo aceton.
- Ze zásuvky ve spodní části holicího strojku může po opláchnutí vytékat voda. To je normální a nehrozí žádné nebezpečí, protože veškeré elektronické díly holicího strojku jsou uzavřeny ve vodotěsné napájecí jednotce uvnitř strojku.

Soulad s normami

- Tento holicí strojek je vodotěsný a odpovídá mezinárodním bezpečnostním předpisům. Je vhodný pro použití při koupeli nebo ve sprše a můžete jej omývat pod tekoucí vodou. Z důvodů bezpečnosti můžete holicí strojek používat pouze bez kabelu.
- Holicí strojek a systém SmartClean odpovídají všem normám a předpisům, které se týkají elektromagnetických polí.



Obecné informace

- Přístroj je vybaven automatickým voličem napětí; je vhodný do sítě o napětí v rozmezí 100 až 240 voltů.
- Adaptér transformuje 100V až 240V na bezpečně nízké napětí nižší než 24V.
- Maximální hladina hluku: Lc = 69 dB (A)

Displej

Poznámka: Před prvním použitím holicího strojku sejměte z displeje ochrannou fólii.

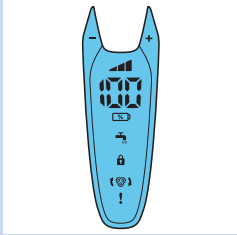

- S99XX/S97XX

Vlastní nastavení

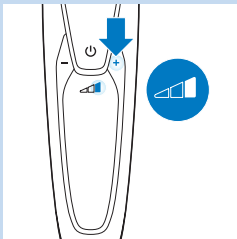

Přístroj je vybaven funkcí, která umožňuje přizpůsobit nastavení. Podle svých požadavků na holení si můžete vybrat ze tří nastavení: Pohodlné, Dynamické nebo Efektivní.

- Po stisknutí tlačítka - nebo + se panel rozsvítí bílým nepřerušovaným světlem.

Nabíjení

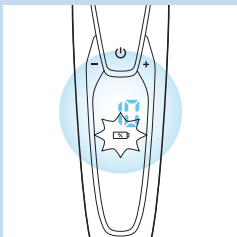

- Nabíjení trvá přibližně 1 hodinu.

Poznámka: Tento přístroj lze používat pouze bez kabelu.

- Když se holicí strojek nabíjí, procento nabití baterie a symbol baterie bíle svítí. Po připojení strojku k napájení ze sítě uslyšíte zvukový signál.
- Zbývající kapacita baterie se zobrazuje na displeji ve formě procenta nabití baterie.
- Rychlé nabíjení: Když symbol baterie bliká bílým světlem rychleji než obvykle, je strojek dostatečně nabitý na jedno oholení.

Baterie je plně nabitá

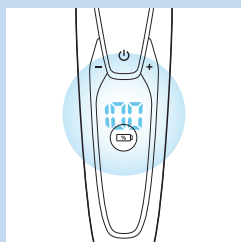

Poznámka: Tento přístroj lze používat pouze bez kabelu.

Poznámka: Když se baterie plně nabije, displej se po 30 minutách automaticky vypne. Pokud během nabíjení nebo po něm stisknete vypínač, uslyšíte zvuk, který upozorňuje, že je stroje stále připojen k napájení ze sítě.

- Jakmile je baterie plně nabitá, procento nabití baterie se rozsvítí bílým nepřerušovaným světlem.

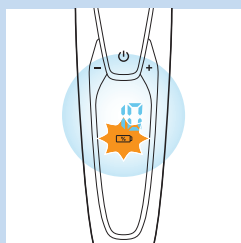

Vybitá baterie

Když je baterie téměř vybitá, symbol baterie začne blikat oranžově a uslyšíte zvukový signál.

Zbývající kapacita baterie

- Zbývající kapacita baterie se zobrazuje na displeji ve formě procenta nabití baterie.

Připomenutí čištění

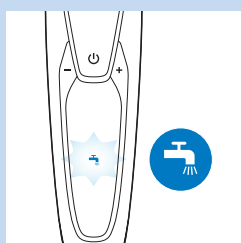

Aby byl zajištěn optimální výkon při holení, doporučujeme po každém použití holicí strojek vyčistit.

- Když holicí strojek vypnete, začne blikat symbol připomenutí vyčištění holicího strojku.

Cestovní zámek



Před cestováním lze holicí strojek uzamknout. Cestovní zámek zabraňuje náhodnému zapnutí holicího strojku.

Aktivace cestovního zámku

- 1 Režim cestovního zámku aktivujete podržením vypínače po dobu 3 sekund.

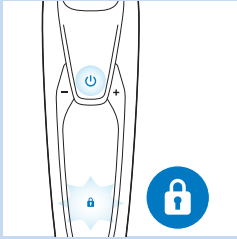

- ▶ Při aktivaci cestovního zámku se nepřerušovaným bílým světlem rozsvítí symbol cestovního zámku. Když je cestovní zámek aktivní, vydává holicí strojek zvuk a symbol cestovního zámku bliká.

Deaktivace cestovního zámku

- 1 Podržte vypínač po dobu 3 sekund.

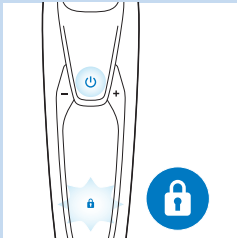

- ▶ Symbol cestovního zámku bliká a poté se nepřerušovaně rozsvítí. Nyní je holicí strojek opět připraven k použití.

Poznámka: Cestovní zámek lze také deaktivovat tím, že přístroj připojíte k napájení ze sítě.

Výměna holicích hlav

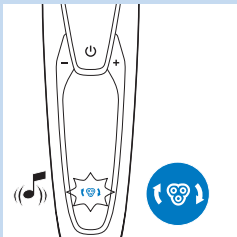

Aby byl zajištěn maximální holicí výkon, doporučujeme holicí hlavy vyměnit každé dva roky.

- Přístroj je vybaven funkcí připomenutí výměny, která upozorňuje na potřebu výměny holicích hlav. Symbol připomenutí výměny se rozsvítí bílým nepřerušovaným světlem a šipky bíle blikají. Uslyšíte pípnutí, které upozorňuje na nutnost výměny holicích hlav.

Poznámka: Po výměně holicích hlav je třeba holicí strojek resetovat tak, že na 7 sekund stisknete vypínač.

Vykřičník

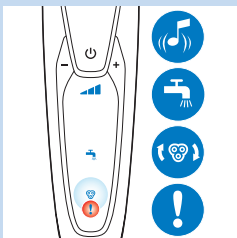

Blokované holicí hlavy

- Pokud jsou holicí hlavy blokováné, rozsvítí se vykřičník nepřerušovaným oranžovým světlem. Symbol připomenutí výměny a symbol připomenutí čištění střídavě bíle blikají a zní zvukový signál. V tomto případě se nemůže spustit motor; protože holicí hlavy jsou znečištěné nebo poškozené.
- Pokud k tomu dojde, je potřeba holicí hlavy vyčistit nebo vyměnit.

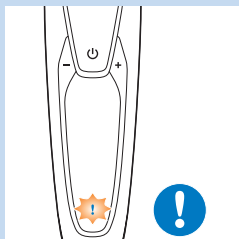

Přehřívání

- Pokud se přístroj během nabíjení přehřeje, začne vykřičník blikat oranžově.
- Když k tomu dojde, holicí strojek se automaticky vypne. Nabíjení pokračuje, jakmile se přístroj opět ochladí na normální teplotu.

Nabíjení

Nabíjení trvá přibližně 1 hodinu.
Plně nabitý holicí strojek vystačí až na 50 minut holení.

Poznámka: Během nabíjení nelze přístroj používat.

Poznámka: Když je baterie plně nabitá, na displeji se zobrazí aktuální zbývající procento nabití baterie.

Holicí stroje nabijte před prvním použitím a v případě, že displej ukazuje, že je baterie téměř vybitá.

Nabíjení pomocí adaptéru

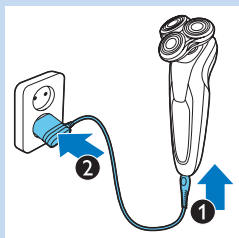

- 1 Ujistěte se, že je přístroj vypnutý.
- 2 Zasuňte malou zástrčku do přístroje (1) a adaptér do zásuvky ve zdi (2).

Nabíjení v systému SmartClean

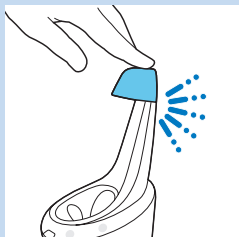

- 1 Zasuňte malou zástrčku do systému SmartClean.
- 2 Zasuňte adaptér do zásuvky.
- 3 Stisknutím horního krytu umožníte vložení holicího strojku do držáku (ozve se cvaknutí).

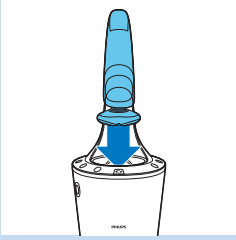

- 4** Obrat'te strojek vzhůru nohama nad držák. Ujistěte se, že přední strana strojku směřuje k systému SmartClean.

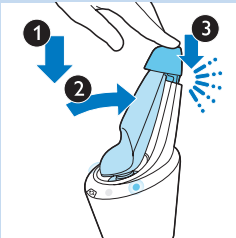

- 5** Vložte strojek do držáku (1), nakloňte strojek směrem vzad (2) a stisknutím horního krytu holicí strojek připojte (ozve se cvaknutí) (3).

Poznámka: Rozsvítí se symbol baterie, který upozorňuje na to, že se přístroj nabíjí.

Používání holicího strojku

Holení

Čas pro přizpůsobení pleti

Prvních několik holení nemusí přinést požadované výsledky a vaše plet' může být dokonce lehce podrážděná. To je normální. Vaše plet' a vousy potřebují čas, aby se přizpůsobily jakémukoli novému holicímu systému. Doporučujeme vám holit tímto strojkem se pravidelně (nejméně třikrát týdně) po dobu 3 týdnů, aby si pokožka na nový holicí strojek zvykla.

Tip: Abyste zajistili co nejlepší výsledky, doporučujeme vám vousy před holením zkrátit, pokud jste se neholili 3 dny nebo déle.

Poznámka: Tento přístroj lze používat pouze bez kabelu.

- 1** Stisknutím vypínače holicí strojek zapněte.

Tip: Zvolte si svá osobní nastavení (viz kapitola Displej).

- ▶ Displej se na několik sekund rozsvítí.

- 2** Krouživými pohyby pohybujte holicími hlavami po pokožce.

- Nedělejte přímé pohyby.

- 3** Stisknutím vypínače holicí strojek vypněte.

- ▶ Displej se na několik sekund rozsvítí a pak zobrazí zbývající kapacitu baterie.



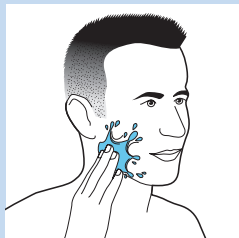

Mokrý holení

Tento holicí strojek lze také použít na mokrou tvář s pěnou nebo gelem na holení. Při holení pěnou nebo gelem na holení postupujte takto:

1 Naneste na pokožku trochu vody.

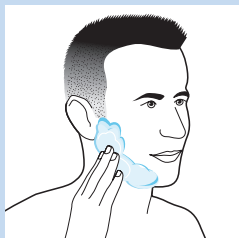

2 Naneste na pokožku pěnu nebo gel na holení.

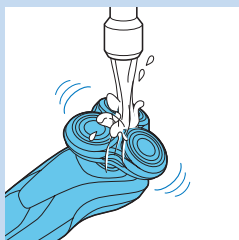

3 Propláchněte holicí jednotku pod tekoucí vodou. Zajistíte, že bude hladce klouzat po kůži.

4 Stisknutím vypínače holicí strojek zapněte.

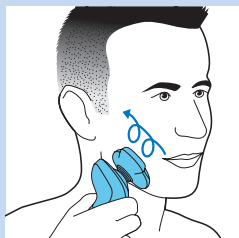

5 Krouživými pohyby pohybujte holicími hlavami po pokožce.

Poznámka: Holicí jednotku pravidelně proplachujte pod tekoucí vodou. Zajistíte, že bude stále hladce klouzat po kůži.

6 Po každém použití holicí strojek důkladně vyčistěte a osušte si tvář (viz kapitola „Čištění a údržba“).

Poznámka: Nezapomeňte z holicího strojku opláchnout veškerou pěnu nebo gel.

Použití nasazovacích nástavců

Použití zastříhovacího nástavce

Zastříhovací nástavec lze použít k úpravě kotlet a kníru.

- 1 Přímou sejměte holicí jednotku z přístroje.

Poznámka: Při snímání z přístroje holicí jednotku neohýbejte.



- 2 Vložte výstupek zastříhovacího nástavce do zářezu v horní části holicího strojku. Poté zatlačte na zastříhovací nástavec směrem dolů, čímž jej připojíte k přístroji (ozve se cvaknutí).

- 3 Stisknutím vypínače přístroj zapněte.
 - ▶ Displej se na několik sekund rozsvítí.

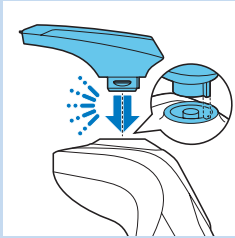

- 4 Nyní můžete začít se zastříhováním.

- 5 Přístroj vypněte jedním stisknutím vypínače.

▶ Displej se na několik sekund rozsvítí a zobrazí zbývající kapacitu baterie.



- 6 Přímou sejměte zastříhovací nástavec z přístroje.

Poznámka: Při snímání z přístroje zastříhovací nástavec neohýbejte.

- 7 Vložte výstupek holicí jednotky do zářezu v horní části přístroje. Potom zatlačením směrem dolů připojte holicí jednotku k holicímu přístroji (ozve se cvaknutí).

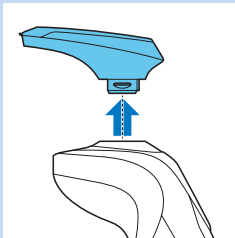

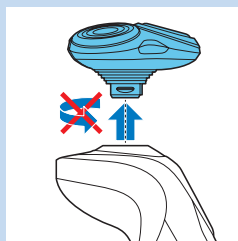

Používání nástavce na zastříhování vousů

- 1 Ujistěte se, že je přístroj vypnutý.
- 2 Přímou sejměte holicí jednotku z přístroje.

Poznámka: Při snímání z přístroje holicí jednotku neohýbejte.

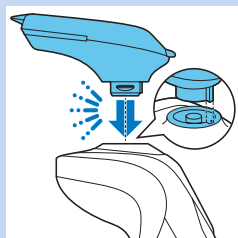

- 3 Vložte výstupek nástavce na zastříhování vousů do zářezu v horní části přístroje. Potom zatlačením směrem dolů připojte nástavec na zastříhování vousů k přístroji (ozve se cvaknutí).

Použití nástavce na zastříhování vousů s hřebenem

Nástavec na zastříhování vousů můžete použít spolu s přiloženým hřebenem k úpravě vousů s jedním pevným nastavením délky, ale také s různými nastaveními délky. Nastavení délky vousů na nástavci na zastříhování vousů odpovídá zbývajícím délkám vousů po holení a pohybuje se v rozmezí 1 až 5 mm.



- 1 Nasuňte hřeben do vodicích drážek po obou stranách nástavce na zastříhování vousů (ozve se „klapnutí“).

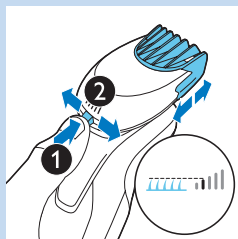

- 2 Stiskněte volič délky a poté jeho posunutím doleva nebo doprava vyberte požadované nastavení délky vousů.
- 3 Stisknutím vypínače přístroj zapnete.



- 4 Nyní můžete začít upravovat vousy.

Použití nástavce na zastříhování vousů bez hřebenu

Nástavec na zastříhování vousů bez hřebenu můžete použít k zarovnání linie vousů, kníru, kotlet nebo linie krku.

- 1 Sejměte hřeben z nástavce na zastříhování vousů.

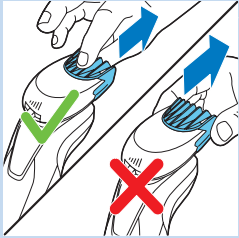

Poznámka: Chcete-li hřeben sejmout z nástavce na zastříhování vousů, uchopte jej uprostřed. Netahejte za strany hřebenu.

- 2 Stisknutím vypínače přístroj zapnete.

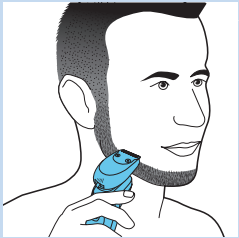

- 3 Můžete začít upravovat linii vousů, kníru, kotlet a krku.

Čištění a údržba

Čištění holicího strojku v systému SmartClean

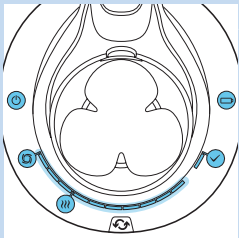

- Systém SmartClean Pro má rovněž dvě fáze: fázi vyplachování a fázi sušení. Má rovněž indikátor průběhu, který zobrazuje průběh obou fází.

Příprava systému SmartClean k použití

Systém SmartClean nenaklánějte, aby se zabránilo vytečení.

Poznámka: Při přípravě k použití systém SmartClean držte.

- 1 Zasuňte malou zástrčku do zadní části systému SmartClean.
- 2 Zasuňte adaptér do zásuvky.



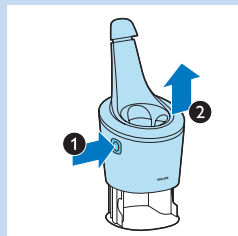

- 3 Stiskněte tlačítko na straně systému SmartClean (1) a horní část systému SmartClean zvedněte (2).

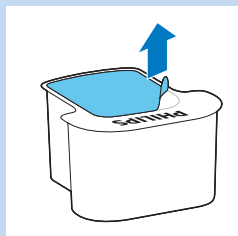

- 4 Stáhněte uzávěr z čistící kazety.



- 5 Vložte čistící kazetu do systému SmartClean.

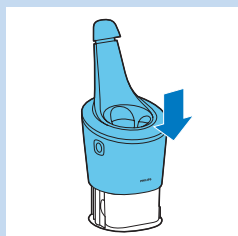

- 6 Zatlačte horní část systému SmartClean zpět směrem dolů (ozve se cvaknutí).

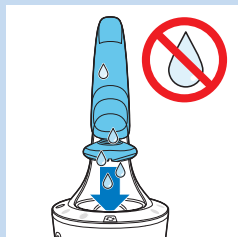

Použití systému SmartClean

Před vložením holicího strojeku do systému SmartClean musíte vždy vytřást přebytečnou vodu.



1 Stisknutím horního krytu umožníte vložení holicího strojeku do držáku (ozve se cvaknutí).

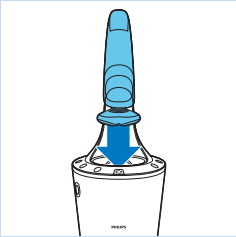

2 Obrat'te strojek vzhůru nohama nad držák. Ujistěte se, že přední strana strojeku směřuje k systému SmartClean.

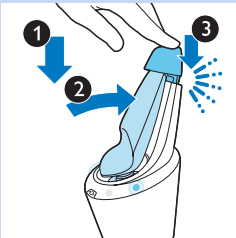

3 Vložte strojek do držáku (1), nakloňte strojek směrem vzad (2) a stisknutím horního krytu holicí strojek připojte (ozve se cvaknutí) (3).

▶ Začne blikat symbol baterie a vypínač, což znamená, že se holicí strojek nabíjí.

4 Stisknutím vypínače na systému SmartClean spustíte program čištění.

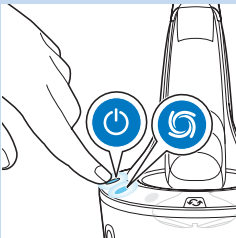

▶ Vypínač i symbol vyplachování se rozsvítí nepřerušovaným světlem.

Poznámka: Fáze vyplachování trvá přibližně 10 minut.

Poznámka: Indikátor průběhu zobrazuje průběh fáze vyplachování.

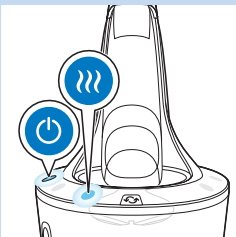

▶ Během fáze sušení svítí nepřerušovaně symbol sušení.

Poznámka: Fáze sušení trvá přibližně 4 hodiny.

Poznámka: Indikátor průběhu zobrazuje průběh fáze sušení.

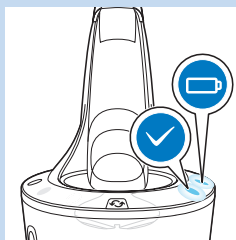

- ▶ Po dokončení programu čištění se nepřerušovaně rozsvítí symbol připravenosti.
- ▶ Symbol baterie se nepřerušovaně rozsvítí, což znamená, že je holicí strojek plně nabitý.

Poznámka: Nabíjení trvá přibližně 1 hodinu.

Poznámka: Pokud během programu čištění stisknete vypínač systému SmartClean, program se zruší. V tomto případě přestane symbol vyplachování nebo sušení blikat.

Poznámka: Pokud v průběhu programu čištění vyjmete adaptér ze zásuvky ve zdi, program se zruší.

Poznámka: 30 minut po dokončení čistícího programu a nabíjení se systém SmartClean automaticky vypne.

Výměna kazety systému SmartClean

- Čisticí kazetu vyměňte, když symbol výměny bliká oranžově a nebo když již nejste spokojeni s výsledkem.

- 1 Stiskněte tlačítko na straně systému SmartClean (1) a horní část systému SmartClean zvedněte (2).

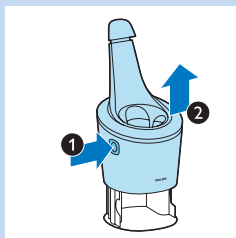

- 2 Vyjměte ze systému SmartClean prázdnou čisticí kazetu a vylijte z ní veškerou zbývající čisticí tekutinu.

Čisticí kapalinu lze jednoduše vylít do výlevky.

- 3 Prázdnou čisticí kazetu vyhod'te.

- 4 Rozbalte novou čisticí kazetu a stáhněte z ní těsnění.

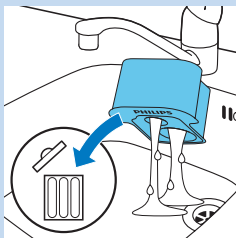

- 5 Vložte novou čisticí kazetu do systému SmartClean.



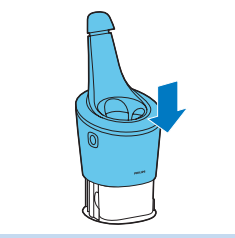

- 6 Zatlačte horní část systému SmartClean zpět směrem dolů (ozve se cvaknutí).

Čištění holicího strojeku tekoucí vodou

Čištěte holicí strojek po každém holení, aby byl zajištěn optimální výkon holení.

Při použití horké vody buďte opatrní. Vždy zkontrolujte, zda není voda příliš horká, abyste si neopařili ruce.

Holicí jednotku nikdy nesaňte ručníkem nebo jinou tkaninou, vyvarujete se tak poškození holicích hlav.

- 1 Vypněte holicí strojek.
- 2 Holicí jednotku propláchněte po přiměřenou dobu tekoucí teplou vodou.



- 3 Vysuňte ze spodní části holicí jednotky držák holicí hlavy.

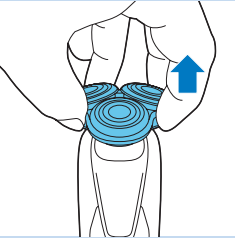

- 4 Vypláchněte holicí hlavu pod teplou tekoucí vodou.
- 5 Zbylou vodu důkladně vytřepajte a nechte držák holicí hlavy vyschnout.
- 6 Držák holicí hlavice znovu připojte do spodní části holicí jednotky (ozve se „klapnutí“).



Postup pro důkladné čištění

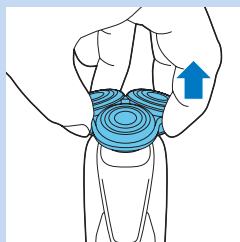

Ujistěte se, že je přístroj vypnutý.

- 1 Držák holicí hlavy vysuňte ze spodní části holicí jednotky.

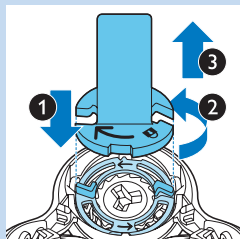

- 2 Držák zajišťovacího kroužku umístěte na zajišťovací kroužek (1), otočte proti směru hodinových ručiček (2) a stáhněte z holicí hlavy (3).

Sejměte držák zajišťovacího kroužku ze zajišťovacího kroužku a opakujte tento postup pro ostatní zajišťovací kroužky.

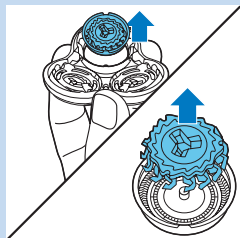

- 3 Sejměte holicí hlavy z držáku holicích hlav. Každá holicí hlava se skládá ze stříhací jednotky a krytu.

Poznámka: Nečistěte současně více než jednu stříhací jednotku a kryt, protože všechny tvoří kompatibilní sady. Pokud stříhací jednotku omylem vložíte do špatného krytu pro holení, může trvat několik týdnů, než se obnoví optimální výkon holení.

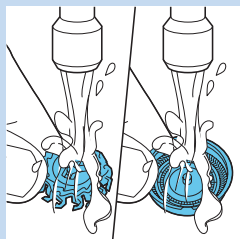

- 4 Stříhací jednotku a kryt opláchněte pod tekoucí vodou.

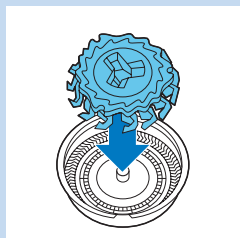

- 5 Po očištění vložte stříhací jednotku zpět do krytu.

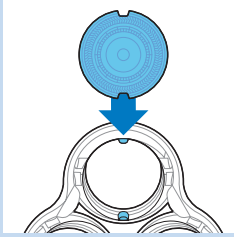

- 6** Vložte holicí hlavy zpět do držáku holicí hlavy.

Poznámka: Zkontrolujte, zda výstupky holicích hlav zapadly přesně do otvorů.

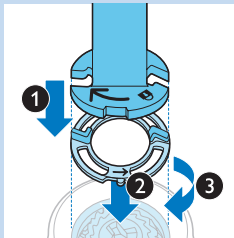

- 7** Umístěte držák zajišťovacího kroužku na zajišťovací kroužek (1), umístěte na holicí hlavu (2) a otočením ve směru hodinových ručiček (3) opět upevněte zajišťovací kroužek.

Opakujte postup pro ostatní zajišťovací kroužky.

- 8** Držák holicí hlavice znovu připojte do spodní části holicí jednotky.

Čištění nasazovacích nástavců

Čištění zastříhovacího nástavce

Zastříhovací nástavec po každém použití vyčistěte.

- 1** Zapněte přístroj s připojeným zastříhovacím nástavcem.
- 2** Zastříhovací nástavec po přiměřenou dobu propláchněte tekoucí horkou vodou.
- 3** Zbylou vodu důkladně vytřepajte a nechte zastříhovací nástavec vyschnout.
- 4** Po čištění přístroj vypněte.

Tip: Aby byl zajištěn optimální výkon při zastříhování, kápněte na zuby zastříhovače jednou za šest měsíců kapku oleje na šicí stroje.

Čištění nástavce na zastříhování vousů

Čistěte nástavec na zastříhování vousů po každém použití.

- 1** Sejměte hřeben z nástavce na zastříhování vousů.
- 2** Chvilí oplachujte nástavec na zastříhování vousů a hřeben každý zvlášť pod tekoucí horkou vodou.
- 3** Opatrně vytřepajte přebytečnou vodu a nechte nástavec na zastříhování vousů a hřeben vyschnout.
- 4** Na zuby kápněte každých šest měsíců kapku oleje na šicí stroje.

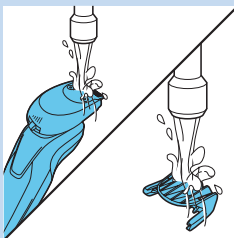
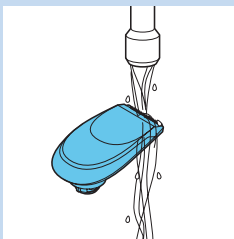

Skladování

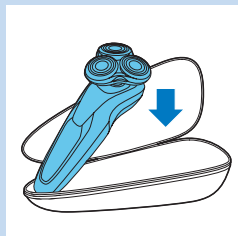

- 1 Holicí strojek uchovávejte v dodaném pouzdru.

Poznámka: Před uložením do pouzdra doporučujeme nechat holicí strojek uschnout.

Výměna

Výměna holicích hlav

Aby byl zajištěn maximální holicí výkon, doporučujeme holicí hlavy vyměnit každé dva roky.

Připomenutí výměny

Rozsvítí se symbol holicí jednotky jako připomenutí, že je třeba vyměnit holicí hlavy. Poškozené holicí hlavy vyměňte ihned.

Holicí hlavy nahradte pouze originálními holicími hlavami SH90 Philips.

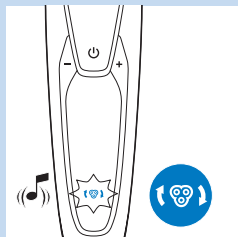

- 1 Symbol holicí jednotky se rozsvítí nepřerušovaným světlem, šipky budou bíle blikat a při vypnutí holicího strojeku uslyšíte pípnutí.

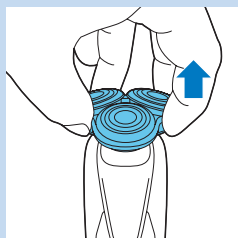

- 2 Držák holicí hlavice vysuňte ze spodní části holicí jednotky.

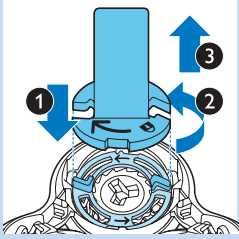

- 3** Držák zajišťovacího kroužku umístěte na zajišťovací kroužek (1), otočte proti směru hodinových ručiček (2) a stáhněte z holicí hlavy (3). Sejměte držák zajišťovacího kroužku ze zajišťovacího kroužku a opakujte tento postup pro ostatní zajišťovací kroužky.

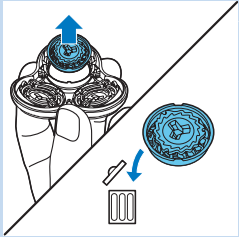

- 4** Sejměte holicí hlavy z držáku holicích hlav a vyhoďte.

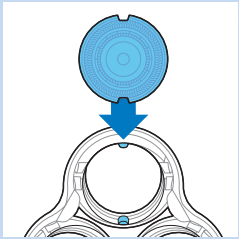

- 5** Do držáku vložte nové holicí hlavy.

Poznámka: Zkontrolujte, zda výstupky holicích hlav zapadly přesně do otvorů.

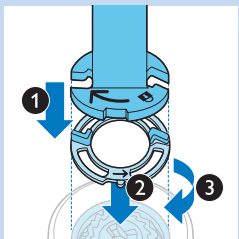

- 6** Umístěte držák zajišťovacího kroužku na zajišťovací kroužek (1), umístěte na holicí hlavu (2) a otočením ve směru hodinových ručiček (3) opět upevněte zajišťovací kroužek.

Opakujte postup pro ostatní zajišťovací kroužky.

- 7** Držák holicí hlavy znovu připojte do spodní části holicí jednotky.

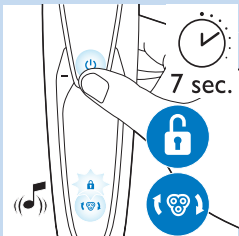

- 8** Pokud chcete holicí strojek resetovat, stiskněte a podržte vypínač zhruba na 7 sekund. Počkejte, dokud neuslyšíte dvě pípnutí.

Objednávání příslušenství

Chcete-li koupit příslušenství nebo náhradní součásti, navštivte adresu **www.shop.philips.com/service** nebo se obraťte na prodejce výrobků Philips. Také můžete kontaktovat středisko péče o zákazníky společnosti Philips ve své zemi (kontaktní informace naleznete na záručním listu s celosvětovou platností).

Lze objednat následující díly:

- Adaptér HQ8505
- Holicí hlavy SH90 Philips
- Čisticí sprej na holicí hlavy Philips HQ110
- Nástavec na zastříhování vousů RQ111 Philips
- Nástavec čistícího kartáčku RQ585 Philips
- Hlavy čistícího kartáčku RQ560/RQ563 Philips
- Čisticí kazeta JC301/JC302/JC303/JC304/JC305

Holicí hlavy

- Holicí hlavy doporučujeme měnit každé dva roky. Holicí hlavy nahrazujte pouze originálními holicími hlavami SH90 Philips.



Životní prostředí



- Až holicí strojek a systém SmartClean doslouží, nevyhazujte je do běžného komunálního odpadu, ale odevzdejte je do sběrný určené pro recyklaci. Pomůžete tím chránit životní prostředí.



- Vestavěná nabíjecí baterie holicího strojku obsahuje látky, které mohou škodit životnímu prostředí. Před likvidací holicího strojku a jeho odevzdáním na určeném sběrném místě z něj vždy vyjměte baterii. Baterii odevzdejte na určeném sběrném místě pro baterie. Nedaří-li se vám baterii vyjmout, můžete zařízení zanést do servisního střediska společnosti Philips. Zaměstnanci střediska baterii vyjmu a zajistí její bezpečnou likvidaci.

Vyjmutí nabíjecí baterie holicího strojeku

Nabíjecí baterii z přístroje vyjměte pouze tehdy, až budete holicí strojek likvidovat. Budete-li baterii vyjímat, ujistěte se, že je zcela vybitá.

Pozor, pásky od baterie jsou ostré.

- 1** Vložte šroubovák do slotu mezi předním a zadním panelem ve spodní části přístroje. Sejměte zadní panel.
- 2** Sejměte přední panel.
- 3** Uvolněte dva šroubky na horní části vnitřního panelu a sejměte vnitřní panel.
- 4** Vyjměte nabíjecí baterii pomocí šroubováku.

Záruka a podpora

Více informací a podpory naleznete na adrese www.philips.com/support nebo samostatném záručním listu s celosvětovou platností.

Omezení záruky

Na holicí hlavy (planžety a kryty) se nevztahují podmínky mezinárodní záruky, neboť podléhají opotřebení.

Řešení problémů

V této kapitole jsou shrnuty nejběžnější problémy, se kterými se můžete u přístroje setkat. Pokud se vám nepodaří problém vyřešit podle následujících informací, navštivte webové stránky www.philips.com/support, kde jsou uvedeny odpovědi na nejčastější dotazy, nebo kontaktujte Středisko péče o zákazníky ve své zemi.

Problém	Možná příčina	Řešení
Holicí strojek po stisknutí vypínače nepracuje.	Holicí strojek je stále připojen k napájení ze sítě. Z bezpečnostních důvodů lze holicí strojek používat pouze bez kabelu.	Odpojte holicí strojek a stisknutím vypínače jej vypněte.
	Nabíjecí baterie je prázdná.	Baterii znovu nabijte (viz kapitola „Nabíjení“).
Holicí strojek neholicí tak dobře jako dříve.	Je aktivovaný cestovní zámek.	Cestovní zámek deaktivujete podržením vypínače po dobu 3 sekund.
	Jsou poškozené nebo opotřebované holicí hlavy.	Vyměňte holicí hlavy (viz kapitola „Výměna“).
Vyměnil jsem holicí hlavy, ale stále se zobrazuje připomenutí výměny.	Holicí hlavy blokují vlasy nebo špína.	Vyčistěte holicí hlavy (viz kapitola Čištění a údržba).
	Neresetoval jste holicí strojek.	Než budete pokračovat v holení, holicí strojek důkladně vyčistěte (viz kapitola Čištění a údržba).
		Resetujte holicí strojek stisknutím vypínače na přibližně 7 sekund (viz kapitola Výměna).

Problém	Možná příčina	Řešení
Na displeji se náhle objevil symbol holicí hlavy.	Tento symbol je připomenutím výměny.	Vyměňte holicí hlavy (viz kapitola „Výměna“).
Při nabíjení se na displeji náhle objevil symbol vykřičníku.	Holicí strojek se přehřál.	Odpojte holicí strojek přibližně na 10 minut ze sítě.
Na displeji se náhle objevil vykřičník, připomenutí výměny a připomenutí čištění.	Holicí hlavy jsou znečištěny nebo poškozené.	Vyměňte (viz kapitola Výměna) nebo vyčistěte holicí hlavy (viz kapitola Čištění a údržba).
Ze spodní části holicího strojku prosakuje voda.	Během čištění se může mezi vnitřním tělem a vnějším obalem holicího strojku nahromadit voda.	Je to normální a nepředstavuje to žádné nebezpečí, protože veškerá elektronika je uzavřena v izolované napájecí jednotce uvnitř holicího strojku.
Systém SmartClean se po stisknutí vypínače nezapne.	Systém SmartClean není zapojený do elektrické sítě.	Zasuňte malou zástrčku v systému SmartClean do nabíječky a adaptér do zásuvky ve dří.
Holicí strojek není po vyčištění v systému SmartClean dokonale čistý.	Holicí strojek není správně vložen do systému SmartClean a nedošlo tak k elektrickému propojení mezi holicím strojkem a systémem SmartClean.	Stlačte horní kryt směrem dolů (ozve se cvaknutí) a zajistěte tak řádné spojení mezi holicím strojkem a systémem SmartClean.
	Je třeba vyměnit čisticí kazetu.	Vyměňte čisticí kazetu (viz kapitola Čištění a údržba).
	Čisticí kazeta je prázdná. Bliká symbol výměny, který upozorňuje, že je třeba vyměnit čisticí kazetu.	Vložte do systému SmartClean novou čisticí kazetu (viz kapitola Čištění a údržba).
	Použili jste jinou čisticí kapalinu než originální čisticí kazetu Philips.	Používejte pouze čisticí kazetu Philips.
	Odtok čisticí kazety může být zablokován.	Protlačte vlasy skrze odtok párátkem.
Holicí strojek není plně nabitý poté, co jej nabijí v systému SmartClean.	Neumístili jste strojek do systému SmartClean správně.	Stlačte horní kryt směrem dolů (ozve se cvaknutí) a zajistěte tak řádné spojení mezi holicím strojkem a systémem SmartClean.

Sissejuhatus

Õnnitleme ostu puhul ja tere tulemast kasutama Philipsit! Philipsi tootetoe paremaks kasutamiseks registreerige oma toode saidil www.philips.com/welcome.

Palun lugege see pardli omadusi tutvustav kasutusjuhend läbi. Sellest leiata ka nõuandeid raseerimise kergemaks ja nauditavamaks muutmise kohta.

Üldine kirjeldus (Jn 1)

- 1 Kamm habemepiirli jaoks
- 2 Kinniklõpsatav habemepiirel
- 3 Kinniklõpsatav piirel
- 4 Kinniklõpsatav pardlipea
- 5 Toitenupp
- 6 Väikese pistiku pesa
- 7 Hüüumärk
- 8 Asendamise meeldetuletus
- 9 Reisiluku sümbol
- 10 Puhastamise meeldetuletus
- 11 Laadimise sümbol
- 12 Aku laetuse protsent
- 13 Isiklikud seadistused
- 14 + ja - nupud isiklike seadistuste jaoks
- 15 Asendamise sümbol
- 16 SmartCleani süsteem
- 17 SmartCleani süsteemi kate
- 18 Toitenupp
- 19 Puhastamissümbol
- 20 Kuivatamissümbol
- 21 Edenemisriba
- 22 Valmisoleku sümbol
- 23 Laadimise sümbol
- 24 SmartCleani süsteemi puhastuskassett
- 25 Adapter
- 26 Väike pistik
- 27 Lukustusrõnga hoidja
- 28 Kott

Tähtis

Lugege enne pardli ja SmartCleani süsteemi kasutamist seda kasutusjuhendit hoolikalt. Hoidke kasutusjuhend edaspidiseks alles.



Oht

- Hoidke adapterit kuivana.

Hoiatus

- Adapteris on voolumuundur. Ärge lõigake adapterit ära, et asendada seda mõne teise pistikuga. See võib põhjustada ohtlikke olukordi.
- Pardlit ja SmartCleani süsteemi ei tohiks füüsiliste puuetega, tunde- ja vaimuhäiretega isikud (kaasa arvatud lapsed) nii kogemuste kui ka teadmiste puudumise tõttu seni kasutada, kuni nende ohutuse eest vastutav isik neid ei valva või pole seadmete kasutamise kohta juhiseid andnud.
- Jälgige, et lapsed oleks järelvalve all ning ei saaks pardli ja SmartCleani süsteemiga mängida.
- Võtke alati pistik pistikupesast välja enne pardli kraani all pesemist.



Ettevaatus

- Ärge kunagi kastke SmartCleani süsteemi vette ega loputage seda kraani all.
- Ärge kunagi kasutage pardli loputamiseks 80 °C kuumemat vett.
- Ärge kasutage kahjustatud pardlit, SmartCleani süsteemi, adapterit või mõnda muud osa, sest see võib põhjustada vigastusi. Vahetage alati kahjustatud adapter või osa originaalvaruosaga vastu välja.
- Kasutage SmartCleani süsteemis ainult originaalset puhastuskasseti.
- Pange SmartCleani süsteemi lekkimise ärahoidmiseks alati kindlale, tasasele ja horisontaalsele pinnale.
- Veenduge alati, et kasseti kamber on suletud enne, kui kasutate SmartCleani süsteemi pardli puhastamiseks või laadimiseks.
- Ärge kasutusvalmis SmartCleani süsteemi pesuvahendi lekkimise ärahoidmiseks teise kohta paigutage.
- SmartCleani süsteem küll peseb pardli hoolikalt puhtaks, kuid ei desinfitseeri seda, seepärast ärge andke pardlit teistele kasutada.
- Ärge kunagi kasutage seadme puhastamiseks suruõhku, küürimiskäsna, abrasiivseid puhastusvahendeid ega ka sööbivaid vedelikke nagu bensiin või atsetoon.
- Loputamise ajal võib pardli põhjas olevast pistikupesast vett välja tilkuda. See on normaalne ega ole ohtlik, sest kogu elektroonika on pardli sees olevas hermeetiliselt suletud toiteallikas.



Vastavus standarditele

- Seade vastab rahvusvaheliselt tunnustatud ohutuseeskirjadele. Seda võib kasutada nii vannis kui ka duši all, aga ka kraani all puhastada. Ohutuse tagamiseks saab pardlit ainult juhtmeta kasutada.
- Pardel ja SmartCleani süsteem vastavad kõigile asjakohastele elektromagnetväljade kiirgust käsitlevatele standarditele ja määrustele.

Üldteave

- Adapter on varustatud automaatse pingevalijaga ja on kasutatav toitepinge vahemikus 100–240 volti.
- Adapter muundab 100–240 voldise pinget ohutuks vähem kui 24-voldiseks pingeks.
- Maksimalne müüratase: Lc = 69dB(A)

Ekraan

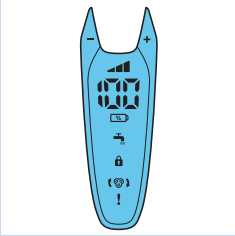

Märkus: Enne pardli esmakasutamist eemaldage ekraanilt kaitsekile.

- S99XX/S97XX

Isiklikud seadistused

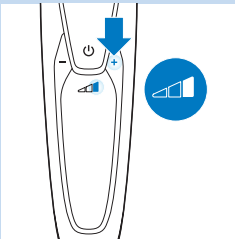

Seadmel on funktsioon, mis võimaldab teil seadistusi isikupäraseks muuta. Saate valida kolme seadistuse vahel vastavalt isiklikele raseerimisvajadustele: mugav, dünaamiline või tõhus.

- Kui vajutate - või + nuppe, jääb riba püsivalt valgelt põlema.

Laadimine

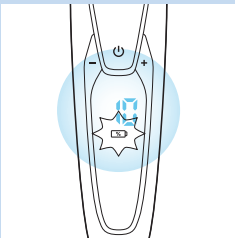

- Laadimine kestab umbes üks tund.

Märkus: Seda seadet saab kasutada ainult juhtmevabalt.

- Pardli laadimise ajal vilguvad aku laetuse protsent ja aku sümbol valgelt. Pardli vooluvõrku ühendamisel kuulete helisignaali.
- Aku jääkmahtuvust näitab ekraanile kuvatud aku laetuse protsent.
- Kiirlaadimine: kui aku sümbol vilgub valgelt kiiremini kui tavaliselt, siis on pardlis piisavalt laengut üheks raseerimiskorraks.

Aku on täis laetud

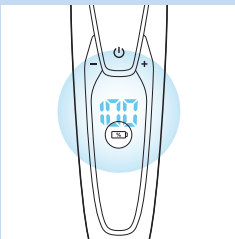

Märkus: Seda seadet saab kasutada ainult juhtmevabalt.

Märkus: Kui aku on täis, lülitub ekraan 30 minuti pärast automaatselt välja.

Toitenupu vajutamisel või pärast laadimist kuulete helisignaali, mis annab märku, et pardel on ikka veel elektrivõrku ühendatud.

- Kui aku on täis laetud, jääb aku laetuse protsent püsivalt valgelt põlema.

Aku on tühi

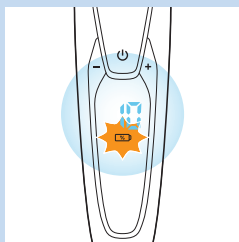

- Kui aku on peaaegu tühi, hakkab aku sümbol oranžilt vilkuma ja te kuulete helisignaali.

Aku jäämahtuvus

- Aku jäämahtuvust näitab ekraanile kuvatud aku laetuse protsent.

Puhastamise meeldetuletus

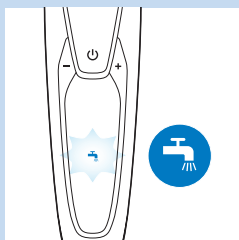

Optimaalse raseerimisjõudluse tagamiseks soovime pardlit pärast igat kasutuskorda puhastada.

- Pardli väljalülitamisel vilgub puhastamise meeldetuletus, mis tuletab teile pardli puhastamist meelde.

Reisilukk



Reisile minnes võite pardli lukustada. Reisilukk hoiab ära pardli juhusliku sisselülitumise.

Reisiluku aktiveerimine

- 1 Reisilukurežiimi sisenemiseks vajutage kolme sekundi jooksul toitenuppu.

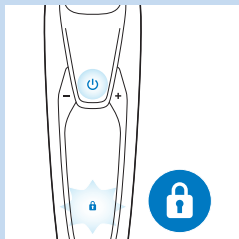

- Reisiluku aktiveerimise ajal jääb reisiluku sümbol püsivalt valgelt põlema. Kui reisilukk on aktiveeritud, annab pardel helisignaali ja reisiluku sümbol hakkab vilkuma.

Reisiluku väljalülitamine

- 1 Vajutage kolme sekundi jooksul toitenuppu.

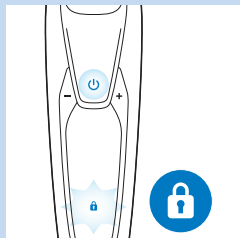

- Reisiluku sümbol hakkab vilkuma ja jääb seejärel püsivalt põlema. Pardel on nüüd uuesti kasutusvalmis.

Märkus: Reisiluku saate välja lülitada ka seadme vooluvõrku ühendamisel.

Raseerimispeade vahetamine

Maksimaalse raseerimisjõudluse saavutamiseks soovitame raseerimispeaid vahetada iga kahe aasta tagant.

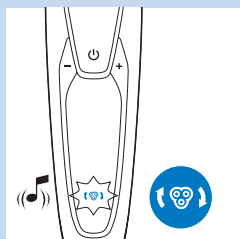

- Seade on varustatud asendamise meeldetuletusega, mis tuletab teile raseerimispeade vahetamist meelde. Asendamise meeldetuletus jääb püsivalt valgelt põlema ja nooled valgelt vilkuma. Te kuulete piiksu, mis annab märku, et raseerimispead vajavad vahetamist.

Märkus: Pärast raseerimispeade väljavahetamist peate pardli lähtestama, vajutades toitenuppu seitsme sekundi jooksul.

Hüüumärk

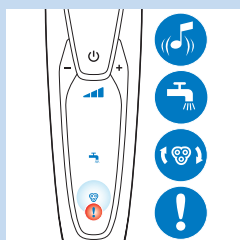

Blokeeritud raseerimispead

- Raseerimispeade blokeerimise korral hakkab hüüumärk püsivalt oranžilt põlema. Asendamise meeldetuletus ja puhastamise meeldetuletus hakkavad vaheldumisi valgelt vilkuma ja te kuulete helisignaali. Sellisel juhul ei saa mootor raseerimispeade ummistumise või kahjustumise korral pöörelda.
- Kui see peaks juhtuma, peaksite raseerimispead puhastama või välja vahetama.

Ülekuumenemine

- Kui seade kuumeneb laadimise ajal üle, hakkab hüüumärk oranžilt vilkuma.
- Kui see juhtub, lülitub pardel automaatselt välja. Laadimine jätkub, kui seade on saavutanud taas tavalise temperatuuri.

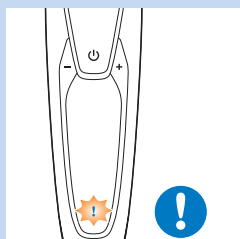

Laadimine

Laadimine kestab umbes üks tund.
Täislaetud pardel võimaldab habet ajada kuni 50 minutit.

Märkus: Seadet ei saa laadimise ajal kasutada.

Märkus: Kui aku on täiesti täis laetud, kuvatakse ekraanile tegelik aku jääklaetuse protsent.

Laadige pardlit enne esmakasutust ja siis, kui ekraan näitab, et aku on peaaegu tühi.

Adapteriga laadimine

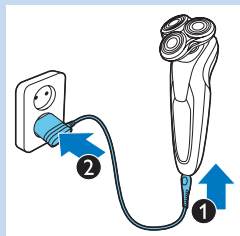

- 1 Veenduge, et seade on välja lülitatud.
- 2 Sisestage seadme väike pistik seadmesse (1) ja adapter seinakontakti (2).

Laadimine SmartCleani süsteemis



- 1 Sisestage väike pistik Smart Cleani süsteemi.
- 2 Sisestage adapter seinakontakti.
- 3 Vajutage ülemisele katile, et saaksite pardli hoidjasse asetada (kuulete klõpsatust).

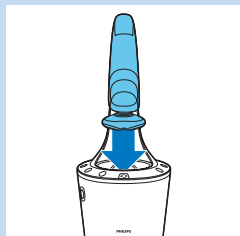

- 4 Hoidke pardlit tagurpidi hoidja kohal. Veenduge, et pardli esikülj on suunatud SmartCleani süsteemi poole.

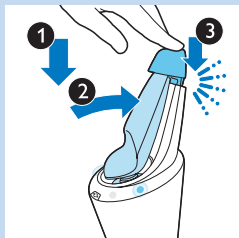

- 5** Pange pardel hoidjasse (1), kallutage pardlit tahapoole (2) ja vajutage pardli ühendamiseks alla ülemine kate, kuni kuulete klõpsatust (3).

Märkus: Aku sümbol hakkab põlema seadme laadimise tähistamiseks.

Pardli kasutamine

Raseerimine

Naha kohanemise periood

Esimeste raseerimistega ei pruugi te oodatud tulemust saavutada ja nahk võib pärast raseerimist olla isegi pisut ärritatud. See on normaalne. Teie nahk ja habe vajavad iga uue raseerimissüsteemiga kohanemiseks aega. Soovitame raseerida selle pardliga korrapäraselt (vähemalt kolm korda nädalas) kolme nädala vältel, et lasta nahal uue pardliga kohaneda.

Nõuanne. Parima tulemuse saavutamiseks soovitame teil oma habet eelnevalt piirata, kui te pole raseerinud kolme päeva jooksul või kauem.

Märkus: Seda seadet saab kasutada ainult juhtmevabalt.

- 1** Pardli sisselülitamiseks vajutage üks kord toitenuppu.

Nõuanne. Valige oma isiklikud seadistused (vt ptk „Ekraan”).

- ▶ Ekraan läheb mõneks sekundiks heledaks.

- 2** Liigutage raseerimispaid ringikujuliste liigutustega mööda nahka.

- Ärge tehke sirgjoonelisi liigutusi.

- 3** Pardli väljalülitamiseks vajutage üks kord toitenuppu.

- ▶ Ekraan läheb mõneks sekundiks heledaks ja seejärel näitab aku jääklaetust.

Märjal raseerimine

Seda pardlit saate kasutada ka märjal näol, raseerides raseerimisvahu või -geeliga. Raseerimisvahu või -geeliga raseerimisel järgige alltoodud samme.

- 1** Tehke nahk märjaks.

- 2** Määrige näonahale raseerimisvahu või -geeliga.

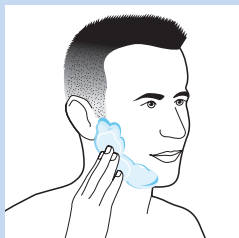
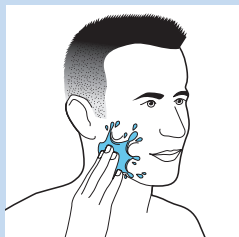
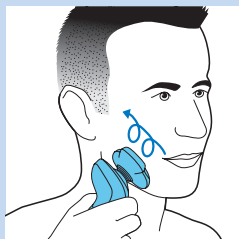

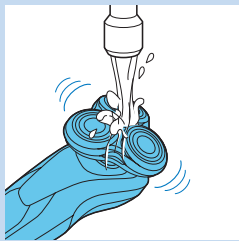

3 Loputage pardlipead kraani all, et kindlustada pardlipea sujuv libisemine nahal.

4 Pardli sisselülitamiseks vajutage üks kord toitenuppu.

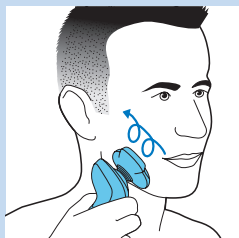

5 Liigutage raseerimispeid ringikujuliste liigutustega mööda nahka.

Märkus: Loputage pardlit korrapäraselt kraanivee all, et see libiseks sujuvalt üle te naha.

6 Kuivatage nägu ja puhastage pardel pärast kasutamist hoolikalt (vt ptk „Puhastamine ja hooldus”).

Märkus: Veenduge, et olete kogu vahu või geeli pardilt ära loputanud.

Kinniklõpsatavate tarvikute kasutamine

Piirli kasutamine

Piirli võite kasutada põskhabeme ja vuntside hooldamiseks.

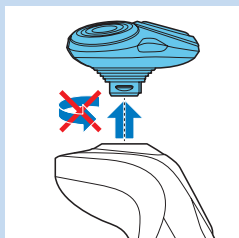

1 Tõmmake pardlipea seadme küljest ära.

Märkus: Ärge keerake seadme küljest tõmbamise ajal pardlipead.

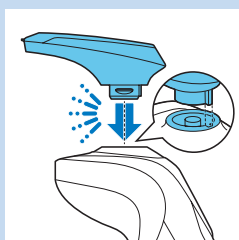

2 Lükake piirli end pardli ülemises osas olevasse süvendisse. Piirli kinnitamiseks seadme külge suruge seda allapoole, kuni kuulete klõpsatust.

3 Seadme sisselülitamiseks vajutage üks kord toitenuppu.

▶ Ekraan läheb mõneks sekundiks heledaks.



4 Nüüd võite piiramisega alustada.

5 Seadme väljalülitamiseks vajutage üks kord toitenuppu.

▶ Ekraan läheb mõneks sekundiks heledaks, et näidata aku jääklaetust.

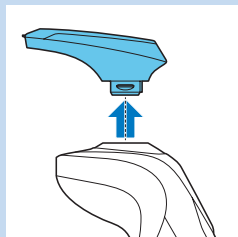

6 Tõmmake piirel seadme küljest ära.

Märkus: Ärge keerake seadme küljest tõmbamise ajal piirliit.

7 Lükake pardlipea end seadme ülemises osas olevasse süvendisse. Pardlipea kinnitamiseks seadme külge suruge seda allapoole, kuni kuulete klõpsatust.

Habemepiirli kasutamine

1 Veenduge, et seade on välja lülitatud.

2 Tõmmake pardlipea seadme küljest ära.

Märkus: Ärge keerake seadme küljest tõmbamise ajal pardlipead.

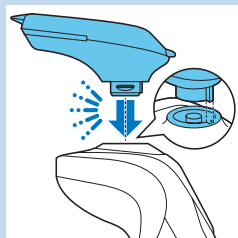
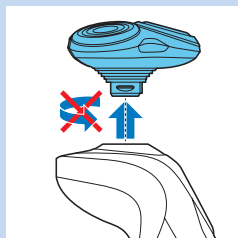

3 Lükake habemepiirli end seadme ülemises osas olevasse süvendisse. Habemepiirli kinnitamiseks seadme külge suruge seda allapoole, kuni kuulete klõpsatust.

Habemepiirli kasutamine koos kammiga

Te võite kasutada habemepiirliit koos kammiga, et oma habet ühe kindlaksmääratud seadistuse, kuid ka erinevate pikkusseadete abil kujundada. Habemepiirli karvapikkuse seaded vastavad karvade pikkusele pärast lõikust ja jäävad vahemikku 1-5 mm.

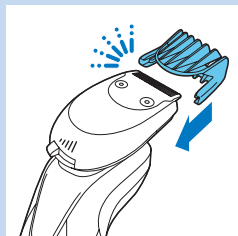

1 Lükake kamm habemepiirli kummalgi küljel olevatesse juhtsoontesse, kuni kuulete klõpsatust.

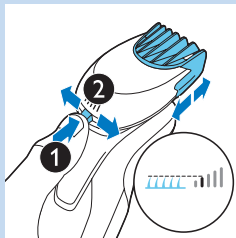

2 Vajutage pikkuse selektorit ja lükake seda soovitud karvapikkuse valimiseks vasakule või paremale.

3 Seadme sisselülitamiseks vajutage üks kord toitenuppu.



4 Nüüd saate oma habet kujundama hakata.

Habemepiirli kasutamine ilma kammiga

Võite kasutada habemepiirli ilma kammiga oma habeme, vuntside, põskhabeme või kuklaosa piiramiseks.

1 Tõmmake kamm habemepiirli küljest lahti.

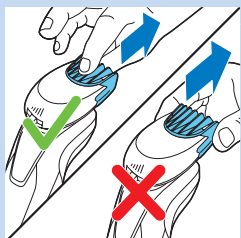

Märkus: Haarake kammi keskosast ja tõmmake see habemepiirli küljest ära. Ärge tõmmake kammi külgedelt.

2 Seadme sisselülitamiseks vajutage üks kord toitenuppu.



3 Nüüd saate piirata habeme, vuntside, põskhabeme või kuklaosa piirkonda.

Puhastamine ja hooldus

Pardli puhastamine SmartCleani süsteemis

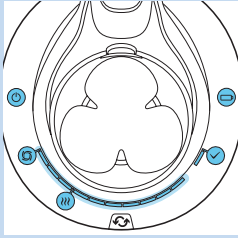

- SmartCleani süsteem Pro koosneb samuti kahest etapist: loputamise- ja kuivatusetapist. Sel on ka edenemisriba, mis näitab kahe etapi edenemist.

Smartcleani süsteemi kasutamiseks ettevalmistamine

Lekkimise ärahoidmiseks ärge kallutage SmartCleani.

Märkus: Hoidke SmartCleani kasutamiseks ettevalmistamisel sellest kinni.

- 1 Sisestage väike pistik SmartCleani süsteemi tagaküljele.
- 2 Sisestage adapter seinakontakti.

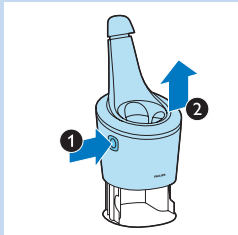

- 3 Vajutage SmartCleani süsteemi küljel olevat nuppu (1) ja tõstke SmartCleani süsteemi (2) ülemine osa üles.

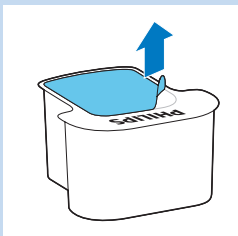

- 4 Tõmmake kile puhastuskasseti küljest ära.



- 5 Pange puhastuskassett SmartCleani süsteemi.

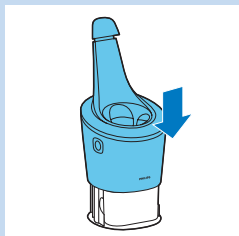

- 6** Suruge SmartCleani süsteemi ülemist osa tagasi allapoole, kuni kuulete klõpsatust.

SmartCleani süsteemi kasutamine

Alati veenduge enne pardli SmartCleani panemist, et raputasite üleliigse vee sellest välja.

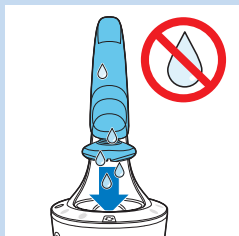

- 1** Vajutage ülemisele katele, et saaksite pardli hoidjasse asetada (kuulete klõpsatust).

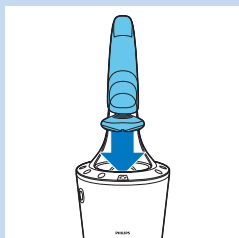

- 2** Hoidke pardlit tagurpidi hoidja kohal. Veenduge, et pardli esikülg on suunatud SmartCleani süsteemi poole.



- 3** Pange pardel hoidjasse (1), kallutage pardlit tahapoole (2) ja vajutage pardli ühendamiseks alla ülemine kate, kuni kuulete klõpsatust (3).
- ▶ Aku sümbol ja toitenupp hakkavad vilkuma, mis näitab, et pardlit laetakse.
- 4** Puhastusprogrammi käivitamiseks vajutage Smart Cleani süsteemi toitenuppu.

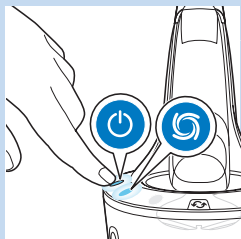

- ▶ Toitenupp ja loputamise sümbol jäävad püsivalt põlema.

Märkus: Loputamisetapp kestab umbes 10 minutit.

Märkus: Edenemisriba näitab loputamisetapi edenemist.

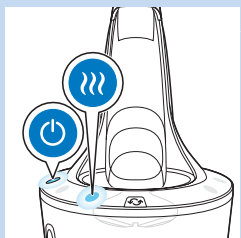

- ▶ Kuivatusetapi ajal jääb kuivatamise sümbol püsivalt põlema.

Märkus: Kuivatusetapp kestab umbes neli tundi.

Märkus: Edenemisriba näitab kuivatusetapi edenemist.



- ▶ Kui puhastusprogramm on lõppenud, jääb valmisoleku sümbol püsivalt põlema.
- ▶ Aku sümbol jääb püsivalt põlema, näidates, et pardel on täis laetud.

Märkus: Laadimine kestab umbes üks tund.

Märkus: Kui te vajutate puhastusprogrammi toimimise ajal SmartCleani süsteemi toitenuppu, katkeb programm. Sellisel juhul loputamise või kuivatamise sümbol lõpetab vilkumise.

Märkus: Kui te eemaldate puhastusprogrammi toimimise ajal adapteri seinakontaktist, katkeb programm.

Märkus: 30 minutit pärast puhastusprogrammi ja laadimise lõppu lülitub SmartClean automaatselt välja.

SmartCleani süsteemi kasseti väljavahetamine

- Vahetage puhastuskassett välja, kui asendamise sümbol vilgub oranžilt või te ei ole enam tulemusega rahul.

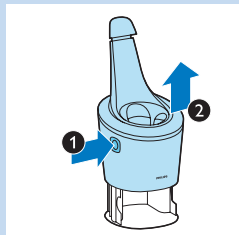

- 1 Vajutage SmartCleani süsteemi küljel olevat nuppu (1) ja tõstke SmartCleani süsteemi (2) ülemine osa üles.

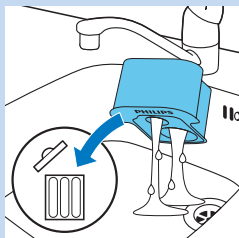

- 2 Võtke tühi puhastuskassett SmartCleani süsteemist välja ja valage allesjäänud puhastusvedelik puhastuskassettist välja.

Puhastusvedeliku võite lihtsalt valamust alla valada.

- 3 Visake tühi puhastuskassett minema.
- 4 Võtke uus puhastuskassett pakendist välja ja tõmmake kile kasseti küljest ära.



- 5 Pange uus puhastuskassett SmartCleani süsteemi.

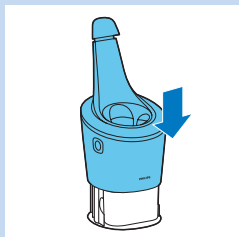

- 6 Suruge SmartCleani süsteemi ülemist osa tagasi allapoole, kuni kuulete klõpsatust.

Pardli puhastamine kraani all

Optimaalse raseerimisjõudluse tagamiseks puhastage pardlit pärast igat raseerimist.

Olge tulise veega ettevaatlik. Kontrollige alati, et vesi ei oleks liiga tuline, vastasel korral võite käsi põletada.

Ärge kunagi kuivatage pardlipead käteräti või salvrätikuga, sest nii võite raseerimispaid rikkuda.

- 1 Lülitage pardel välja.
- 2 Loputage pardlipead lühikest aega sooja kraanivee all.

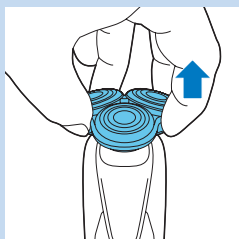
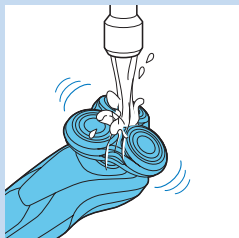

- 3 Tõmmake raseerimispea hoidja pardlipea alumise osa küljest ära.



- 4 Loputage raseerimispea hoidjat sooja kraanivee all.
- 5 Raputage liigne vesi hoolikalt ära ja laske raseerimispea hoidjal kuivada.
- 6 Pange raseerimispea hoidja tagasi pardlipea alumise osa külge, kuni kuulete klõpsatust.

Põhjalik puhastamismeetod

Veenduge, et seade on välja lülitatud.

- 1 Tõmmake raseerimispea hoidja pardlipea alumise osa küljest ära.

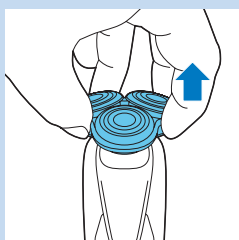

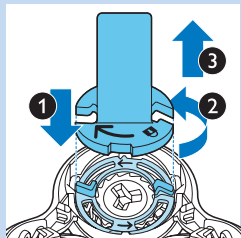

- 2** Pange lukustusrõnga hoidja lukustusrõnga külge (1), keerake seda vastupäeva (2) ja tõstke see raseerimispea küljest ära (3).

Eemaldage lukustusrõngas lukustusrõnga hoidja küljest ja korrake seda toimingut teiste lukustusrõngastega.

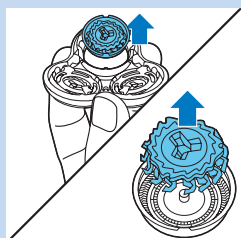

- 3** Eemaldage raseerimispead raseerimispea hoidja küljest. Iga raseerimispea koosneb lõiketerast ja juhtvõrest.

Märkus: Ärge puhastage samaaegselt rohkem kui ühte lõiketera ja juhtvõret korraga, sest need moodustavad ühtiva komplekti. Kui peaksite juhuslikult panema lõiketera valesse raseerimisvõresse, siis võib optimaalne raseerimisjõudlus taastuda alles mõne nädala pärast.

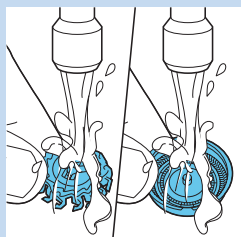

- 4** Puhastage lõiketera ja juhtvõre kraani all.

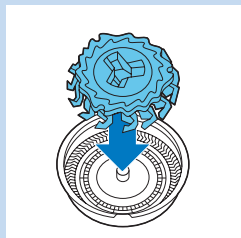

- 5** Pärast puhastamist pange lõiketera tagasi võre külge.

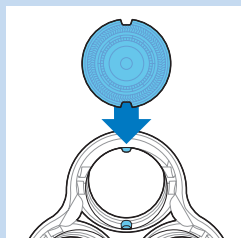

- 6** Pange raseerimispead tagasi raseerimispea hoidja külge.

Märkus: Veenduge, et raseerimispeade eendid kinnituksid korralikult soontesse.

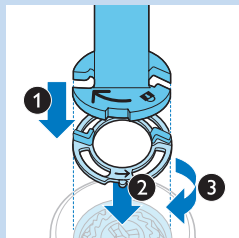

- 7 Pange lukustusrõnga hoidja lukustusrõnga külge (1), asetage see raseerimispea külge (2) ja keerake see lukustusrõnga tagasipanekuks päripäeva kinni (3).

Korrake seda toimingut teiste lukustusrõngastega.

- 8 Pange raseerimispea hoidja tagasi pardlipea alumise osa külge.

Kinniklõpsatavate tarvikute puhastamine

Piirli puhastamine

Puhastage piirlit pärast iga kasutuskorda.

- 1 Lülitage külgepandud piirliga seade sisse.
- 2 Loputage piirlit veidi aega kuuma kraanivee all.
- 3 Raputage liigne vesi ettevaatlikult ära ja laske piiril kuivada.
- 4 Lülitage pardel pärast puhastamist välja.

Nõuanne. Piirli optimaalse jõudluse tagamiseks määrige piirli hambaid iga kuue kuu tagant tilga õmblusmasinaõliga.

Habemepiirli puhastamine

Puhastage habemepiirlit pärast iga kasutuskorda.

- 1 Tõmmake kamm habemepiirli küljest lahti.
- 2 Loputage habemepiirlit ja kammi veidi aega eraldi kuuma vee all.
- 3 Raputage liigne vesi ettevaatlikult maha ning laske habemepiiril ja kammil kuivada.
- 4 Määrige hambaid iga kuue kuu tagant tilga õmblusmasinaõliga.

Hoiundamine

- 1 Hoiustage pardlit kompleksisolevas kotis.

Märkus: Soovitame lasta pardlil enne kotti asetamist kuivada.

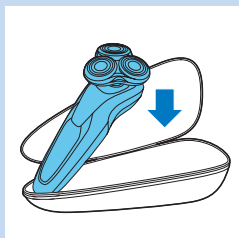

Osade vahetamine

Raseerimispeade vahetamine

Maksimaalse raseerimisjõudluse saavutamiseks soovitate raseerimispeaid vahetada iga kahe aasta tagant.

Asendamise meeldetuletus

Pardlipea sümboli süttimine annab märku, et raseerimispead tuleb välja vahetada. Kahjustatud raseerimispead asendage kohe. Asendage raseerimispead ainult originaalsete Philipsi SH90 raseerimispeadega.

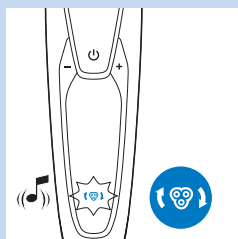

- 1 Pardli väljalülitamisel jääb pardlipea sümbol püsivalt põlema, nooled valgelt vilkuma ja te kuulete piiksu.

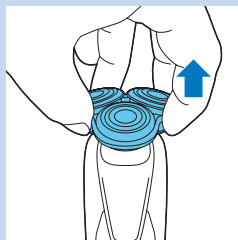

- 2 Tõmmake raseerimispea hoidja pardlipea alumise osa küljest ära.

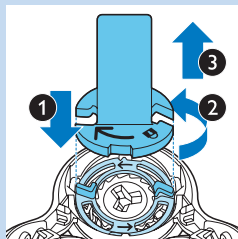

- 3 Pange lukustusrõnga hoidja lukustusrõnga külge (1), keerake seda vastupäeva (2) ja tõstke see raseerimispea küljest ära (3). Eemaldage lukustusrõngas lukustusrõnga hoidja küljest ja korrake seda toimingut teiste lukustusrõngastega.

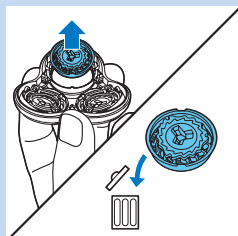

- 4 Asendage raseerimispead ainult originaalsete Philipsi SH90 raseerimispeadega.

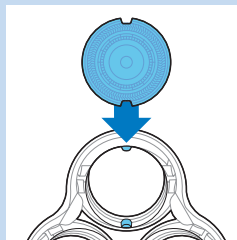

5 Pange hoidjasse uued raseerimispead.

Märkus: Veenduge, et raseerimispeade eendid kinnituksid korralikult soontesse.

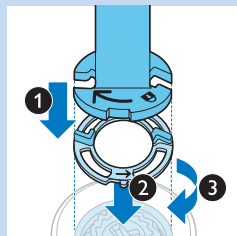

6 Pange lukustusrõnga hoidja lukustusrõnga külge (1), asetage see raseerimispea külge (2) ja keerake see lukustusrõnga tagasipanekuks päripäeva kinni (3).

Korrake seda toimingut teiste lukustusrõngastega.

7 Pange raseerimispea hoidja tagasi pardilpea alumise osa külge.

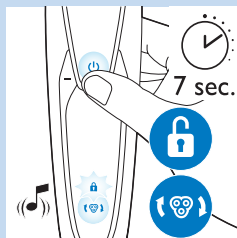

8 Pardli lähtestamiseks vajutage ja hoidke all toitenuppu umbes seitsme sekundi jooksul. Oodake, kuni kuulete kahte piiksu.

Tarvikute tellimine

Tarvikute või varuosade ostmiseks külastage veebilehte **www.shop.philips.com/service** või pöörduge oma Philipsi edasimüüja poole. Samuti võite ühendust võtta oma riigi Philipsi klienditeeninduskusega (vt kontaktandmeid üleilmselt garantiilehelt).

Saadaval on järgmised osad:

- adapter HQ8505,
- SH90 Philipsi raseerimispead
- HQ110 Philipsi raseerimispeade puhastamise piserusvedelik
- RQ111 Philipsi habemepiirel
- RQ585 Philipsi puhastushari
- RQ560/RQ563 Philipsi puhastusharja pead
- JC301/JC302/JC303/JC304/JC305 puhastuskassett

Raseerimispead

- Soovitame raseerimispaid vahetada iga kahe aasta tagant. Alati asendage raseerimispead originaalsete Philipsi SH90 raseerimispeadega.

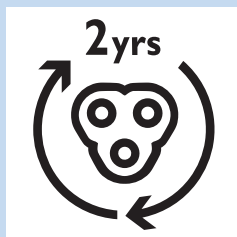

Keskkond



- Kasutusea lõppedes ei tohi pardlit ja SmartCleani süsteemi tavaliste olmejäätmete hulka visata, vaid need tuleb taastöötlemiseks viia ametlikku kogumispunkti. Nii toimides aitate keskkonda säästa.



- Sisseehitatud laetav pardli aku sisaldab keskkonda saastavaid aineid. Enne pardli kasutusest kõrvaldamist või ametlikus kogumispunktis käitlemist peate alati aku seadmest eemaldama. Aku tuleb utiliseerimiseks ametlikku akude kogumispunkti viia. Kui teil ei õnnestu akut ise eemaldada, võite seadme Philipsi hoolduskeskusesse viia, kus aku eemaldatakse ja keskkonda kahjustamata utiliseeritakse.

Pardli laetava aku eemaldamine

Võtke laetav aku seadmest välja ainult siis, kui kõrvaldate pardli kasutusest. Veenduge selles, et aku oleks eemaldamisel täiesti tühi.

Ettevaatust, aku klemmiribade ääred on teravad.

- 1 Pange kruvikeeraja ots seadme põhjas olevasse esi- ja tagapaneeli vahelisse pessa. Eemaldage tagapaneel.
- 2 Eemaldage esipaneel.
- 3 Keerake kaks sisemise paneeli ülaosas olevat kruvi lahti ja eemaldage sisemine paneel.
- 4 Eemaldage aku kruvikeeraja abil.

Garantii ja tugi

Kui vajate teavet või abi, külastage Philipsi veebilehte **www.philips.com/support** või lugege läbi üleilmne garantiileht.

Garantiipiirangud

Raseerimispeade (nii lõiketerade kui ka juhtvõrede) asendamine pole rahvusvahelise garantiitingimustega reguleeritud, sest need on kuluvad osad.

Veaotsing

Selles peatükis võetakse kokku kõige levinumad probleemid, mis seadmega juhtuda võivad. Kui te ei suuda alljärgneva teabe abil ise probleemi lahendada, külastage veebilehte www.philips.com/support, kus on loetelu korduma kippuvatest küsimustest, või võtke ühendust oma riigi klienditeeninduskeskusega.

Probleem	Võimalik põhjus	Lahendus
Pardel ei tööta, kui ma vajutan toitenuppu.	Pardel on ikka veel vooluvõrku ühendatud. Ohutuse tagamiseks saab seda ainult juhtmevabalt kasutada.	Eemaldage pardel vooluvõrgust ja vajutage pardli sisselülitamiseks toitenuppu.
	Laetav aku on tühi.	Laadige aku (vt ptk „Laadimine”).
	Reisilukk on aktiveeritud.	Reisiluku väljalülitamiseks vajutage kolme sekundi jooksul toitenuppu.
Miks pardel ei aja habet nii hästi nagu varem?	Raseerimispead on kahjustatud või kulunud.	Asendage raseerimispead (vt ptk „Asendamine”).
	Karvad või mustus on raseerimispead ummistanud.	Puhastage raseerimispead (vt ptk „Puhastamine ja hooldus”).
		Enne raseerimise jätkamist puhastage pardlit põhjalikult (vt „Puhastamine ja hooldus”).
Ma vahetasin raseerimispead välja, kuid asendamise meeldetuletust kuvatakse endiselt.	Te pole pardlit lähtestanud.	Lähtestage pardel, vajutades toitenuppu umbes seitsme sekundi jooksul (vt ptk „Asendamine”).
Ootamatult ilmus ekraanile raseerimispea sümbol.	See sümbol on asendamise meeldetuletus.	Asendage raseerimispead (vt ptk „Asendamine”).
Laadimise ajal ilmus ekraanile ootamatult hüüumärk.	Pardel on ülekuumenenud.	Eemaldage pardel vooluvõrgust umbes 10 minutiks.
Ootamatult ilmusid ekraanile hüüumärk, asendamise meeldetuletus ja puhastamise meeldetuletus.	Raseerimispead on ummistanud või kahjustatud.	Vahetage (vt ptk „Asendamine”) või puhastage raseerimispead (vt ptk „Puhastamine ja hooldus”).
Vesi lekib pardli põhjast.	Puhastamise ajal võib koguneda vesi pardli sisekorpuse ja väliskesta vahele.	See on normaalne ega ole ohtlik, sest kogu elektroonika on pardli sees olevas hermeetiliselt suletud toiteallikas.
Kui vajutan toitenuppu, ei hakka SmartCleani süsteem tööle.	SmartCleani süsteem pole elektrivõrku ühendatud.	Sisestage väike pistik SmartCleani süsteemi ja adapter seinakontakti.

Probleem	Võimalik põhjus	Lahendus
Pardel pole pärast SmartCleani süsteemiga puhastamist täiesti puhas.	Te ei asetanud pardlit korralikult SmartCleani süsteemi, seega puudub SmartCleani süsteemi ja pardli vahel elektriühendus.	Suruge ülemist katet allapoole, kuni kuulete klõpsatust, et tagada õige ühendus pardli ja SmartCleani süsteemi vahel.
	Puhastuskassett tuleb välja vahetada.	Vahetage puhastuskassett välja (vt ptk „Puhastamine ja hooldus”).
	Puhastuskassett on tühi. Asendamise sümbol hakkab vilkuma, andes märku, et puhastuskassett tuleb välja vahetada.	Pange uus puhastuskassett SmartCleani süsteemi (vt ptk „Puhastamine ja hooldus”).
	Te ei kasuta originaalset Philipsi puhastuskassetti.	Kasutage ainult Philipsi puhastuskassetti.
	Puhastuskasseti äravooluava võib olla ummistunud.	Lükake karvu hambatiku abil äravooluavas allapoole.
Pärast laadimist SmartCleani süsteemis pole pardel täielikult laetud.	Te ei asetanud pardlit korralikult SmartCleani süsteemi.	Suruge ülemist katet allapoole, kuni kuulete klõpsatust, et tagada õige ühendus pardli ja SmartCleani süsteemi vahel.

Uvod

Čestitamo na kupnji i dobro došli u Philips! Kako biste u potpunosti iskoristili podršku koju nudi tvrtka Philips, registrirajte svoj proizvod na web-stranici www.philips.com/welcome.

Pročitajte ove upute za uporabu jer sadrže informacije o značajkama aparata za brijanje te savjete za jednostavnije i ugodnije brijanje.

Opći opis (Sl. 1)

- 1 Češalj nastavka za oblikovanje brade
- 2 Nastavak za oblikovanje brade koji se lako pričvršćuje
- 3 Nastavak za podrezivanje koji se lako pričvršćuje
- 4 Jedinica za brijanje koja se lako pričvršćuje
- 5 Gumb za uključivanje/isključivanje
- 6 Utičnica za mali utikač
- 7 Uskličnik
- 8 Podsjetnik za zamjenu
- 9 Simbol putnog zaključavanja
- 10 Podsjetnik za čišćenje
- 11 Simbol punjenja
- 12 Postotak napunjenosti baterije
- 13 Osobne postavke
- 14 Gumbi + i - za osobne postavke
- 15 Simbol zamjene
- 16 Sustav SmartClean
- 17 Poklopac sustava SmartClean
- 18 Gumb za uključivanje/isključivanje
- 19 Simbol za čišćenje
- 20 Simbol za sušenje
- 21 Traka tijeka
- 22 Simbol spremnosti
- 23 Simbol punjenja
- 24 Spremnik za čišćenje za sustav SmartClean
- 25 Adapter
- 26 Mali utikač
- 27 Držač prstena za pričvršćivanje
- 28 Torbica

Važno

Prije uporabe aparata za brijanje i sustava SmartClean pažljivo pročitajte korisnički priručnik. Korisnički priručnik spremite za buduće potrebe.



Opasnost

- Pazite da adapter uvijek bude suh.

Upozorenje

- Adapter sadrži transformator. Nikada ne zamjenjujte adapter nekim drugim jer je to opasno.
- Aparat za brijanje i sustav SmartClean nisu namijenjeni osobama (uključujući djecu) sa smanjenim fizičkim, senzornim ili mentalnim sposobnostima niti osobama koje nemaju dovoljno iskustva i znanja, osim ako im je osoba odgovorna za njihovu sigurnost dala dopuštenje ili ih uputila u uporabu aparata.
- Djecu je potrebno nadzirati kako se ne bi igrala s aparatom za brijanje i sustavom SmartClean.
- Uvijek isključite aparat za brijanje iz napajanja prije čišćenja pod mlazom vode.



Oprez

- Sustav SmartClean nikada nemojte uranjati u vodu niti ispirati pod mlazom vode.
- Za ispiranje aparata za brijanje nikada ne koristite vodu temperature više od 80 °C.
- Aparat za brijanje, sustav SmartClean, adapter ili neki drugi dio nemojte koristiti ako je oštećen jer biste se mogli ozlijediti. Oštećeni adapter ili neki drugi dio obavezno zamijenite originalnim.
- Sustav SmartClean koristite samo s originalnim spremnikom za čišćenje.
- Sustav SmartClean uvijek stavljajte na stabilnu, ravnu i vodoravnu površinu kako biste spriječili curenje tekućine.
- Uvijek provjerite da odjeljak za spremnik bude zatvoren prije uporabe sustava SmartClean ili punjenja aparata za brijanje.
- Kad je sustav SmartClean spreman za uporabu, nemojte ga pomicati kako ne bi došlo do curenja tekućine za čišćenje.
- Sustav SmartClean temeljito čisti, ali ne dezinficira vaš aparat za brijanje, pa stoga nemojte zajednički koristiti aparat s drugim osobama.
- Za čišćenje aparata nikada nemojte upotrebljavati zračni mlaz, spužvice za ribanje, abrazivna sredstva za čišćenje ili agresivne tekućine poput benzina ili acetona.
- Voda može curiti iz utičnice na dnu aparata prilikom pranja. To je normalno i potpuno bezopasno jer je sva elektronika aparata zaštićena u zatvorenoj jedinici za napajanje unutar aparata za brijanje.



Sukladnost standardima

- Ovaj je aparat za brijanje vodootporan i proizveden u skladu s međunarodnim sigurnosnim normama. Pogodan je za uporabu u kadi ili pod tušem i pranje pod mlazom vode. Iz sigurnosnih razloga aparat za brijanje može se koristiti samo bežično.
- Aparat za brijanje i sustav SmartClean sukladni su svim primjenjivim standardima i propisima koji se tiču izloženosti elektromagnetskim poljima.

Općenito

- Adapter je opremljen mehanizmom za automatski odabir napona i odgovara mu napon od 100 do 240 V.
- Adapter za napajanje pretvara napon od 100 - 240 V u siguran niski napon manji od 24 V.
- Maksimalna razina buke: $L_c = 69 \text{ dB (A)}$

Zaslon

Napomena: Prije prve uporabe aparata za brijanje sa zaslona skinite zaštitnu foliju.

- S99XX/S97XX



Osobne postavke

Aparat ima značajku koja omogućava za prilagođavanje postavki. Možete birati između tri postavke ovisno o vašim osobnim potrebama: udobno, dinamično ili učinkovito.

- Kada pritisnete gumb - ili +, traka će početi stalno svijetliti bijelom bojom.

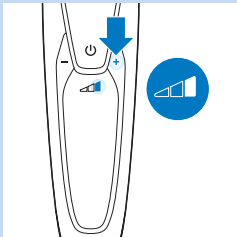

Punjenje

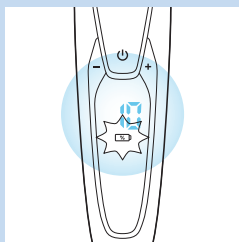

- Punjenje traje približno 1 sat.

Napomena: Ovaj se aparat može koristiti samo bežično.

- Kada se aparat za brijanje puni, postotak napunjenosti baterije i simbol baterije trepere bijelo. Kada aparat za brijanje spojite na mrežno napajanje, čuje se zvučni signal.
- Preostali kapacitet baterije naznačen je postotkom napunjenosti baterije koji se prikazuje na zaslonu.
- Brzo punjenje: kada simbol baterije treperi u bijel brže od normalnog, aparat je dovoljno napunjen za jedno brijanje.

Baterija je potpuno napunjena

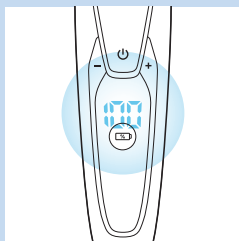

Napomena: Ovaj se aparat može koristiti samo bežično.

Napomena: Kada je baterija puna, zaslon će se automatski isključiti nakon 30 minuta. Kada pritisnete gumb za uključivanje/isključivanje tijekom ili nakon punjenja, zvučni signal će naznačiti da je aparat za brijanje još uvijek priključen na mrežno napajanje.

- Kada se baterija potpuno napuni, postotak napunjenosti baterije počeo će stalno svijetliti bijelom bojom.

Baterija je gotovo prazna

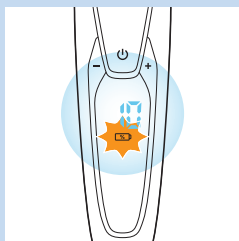

- Kada je baterija gotovo prazna, simbol baterije počeo će treperiti narančasto i čuo ćete zvučni signal.

Preostali kapacitet baterija

- Preostali kapacitet baterije naznačen je postotkom napunjenosti baterije koji se prikazuje na zaslonu.

Podsjetnik za čišćenje

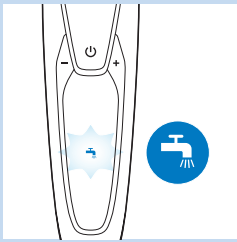

Za učinkovitije brijanje aparat očistite nakon svake uporabe.

- Kada isključite aparat za brijanje, podsjetnik za čišćenje treperit će kako bi vas podsjetio da trebate očistiti aparat.

Putno zaključavanje

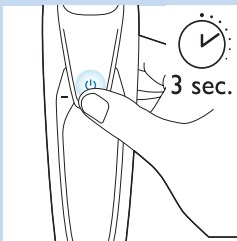

Aparat za brijanje možete zaključati kada putujete. Takvo zaključavanje sprečava slučajno uključivanje aparata.

Aktivacija putnog zaključavanja

- 1 Za uključivanje putnog zaključavanja gumb za uključivanje/isključivanje držite pritisnutim 3 sekunde.

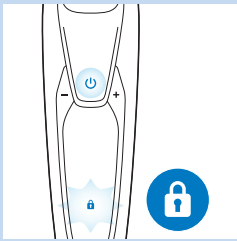

- ▮ Kada aktivirate putno zaključavanje, simbol putnog zaključavanja počet će stalno svijetliti bijelom bojom. Kada je putno zaključavanje aktivirano, aparat za brijanje proizvodi zvuk i simbol putnog zaključavanja treperi.

Deaktivacija putnog zaključavanja

- 1 Gumb za uključivanje/isključivanje držite pritisnutim 3 sekunde.

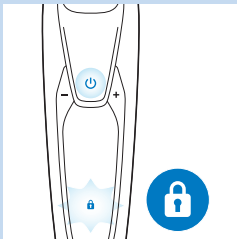

- ▮ Simbol putnog zaključavanje treperi, a zatim stalno svijetli. Aparat za brijanje sada se ponovo može koristiti.

Napomena: Putno zaključavanje možete deaktivirati i tako da aparat priključite na mrežno napajanje.

Zamjena glava za brijanje

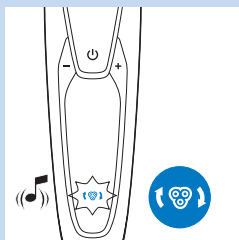

Za održavanje najboljih radnih značajki savjetujemo vam da glave za brijanje mijenjate svake dvije godine.

- Aparat je opremljen podsjetnikom za zamjenu koji vas podsjeća da zamijenite glave za brijanje. Podsjetnik za zamjenu počinje postojano svijetliti bijelo, a strelice trepere bijelo. Zvučni signal naznačuje da trebate zamijeniti glave za brijanje.

Napomena: Nakon zamjene glave za brijanje, ponovno postavite aparat za brijanje tako što ćete gumb za uključivanje/isključivanje držati pritisnutim 7 sekundi.

Uskličnik

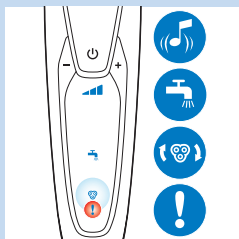

Blokada glava za brijanje

- Ako su glave za brijanje blokirane, simbol uskličnika svijetli narančasto. Podsjetnik za zamjenu i podsjetnik za čišćenje naizmjenično trepere bijelo i čuje se zvučni signal. Motor se u ovom slučaju ne može pokrenuti jer su glave za brijanje zaprljane ili oštećene.
- U tom slučaju trebate očistiti ili zamijeniti glave za brijanje.

Pregrijavanje

- Ako se aparat pregrije tijekom punjenja, uskličnik treperi narančasto.
- Kada se to dogodi, aparat se automatski isključuje. Punjenje se nastavlja kada se temperatura aparata vrati na normalnu vrijednost.

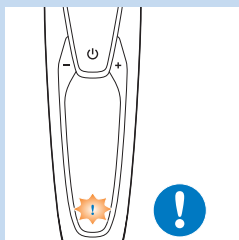

Punjenje

Punjenje traje približno 1 sat.

Potpuno napunjen aparat za brijanje može se koristiti do 50 minuta.

Napomena: Aparat ne možete upotrebljavati tijekom punjenja.

Napomena: Kada je baterija potpuno napunjena, na zaslonu se prikazuje stvarni preostali postotak napunjenosti baterije.

Aparat za brijanje napunite prije prve uporabe i kada zaslon naznači da je baterija gotovo prazna.

Punjenje pomoću adaptera

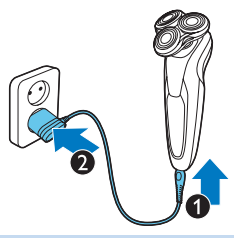

- 1 Provjerite je li aparat isključen.
- 2 Umetnite mali utikač u aparat (1), a adapter u zidnu utičnicu (2).

Punjenje u sustavu SmartClean



- 1 Mali utikač ukopčajte u sustav SmartClean.
- 2 Adapter ukopčajte u zidnu utičnicu.
- 3 Pritisnite gornji poklopac kako biste mogli staviti aparat za brijanje u držač ("klik").

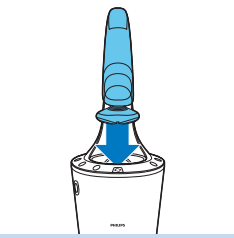

- 4 Držite aparat za brijanje naopako iznad držača. Pazite da prednji dio aparata za brijanje bude okrenut prema sustavu SmartClean.

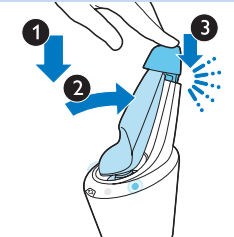

- 5 Stavite aparat za brijanje u držač (1), nagnite aparat za brijanje natrag (2) i pritisćite gornji poklopac kako biste priključili aparat za brijanje ("klik") (3).

Napomena: Simbol baterije svijetli kako bi naznačio da se aparat puni.

Uporaba aparata za brijanje

Brijanje

Razdoblje prilagodbe kože

Prvih nekoliko brijanja možda neće donijeti očekivane rezultate i koža se može čak malo nadražiti. To je normalno. Vašoj koži i bradi treba vremena da se prilagode novom sustavu brijanja.

Savjetujemo vam da se redovito brijete tri tjedna (barem 3 puta tjedno) kako biste koži omogućili da se privikne na novi aparat za brijanje.

Savjet: Ako se niste obrijali 3 dana ili duže, za najbolji rezultat savjetujemo prethodno podrezivanje brade.

Napomena: Ovaj se aparat može koristiti samo bežično.

- 1 Jednom pritisnite gumb za uključivanje/isključivanje kako biste uključili aparat za brijanje.

Savjet: Odaberite svoje osobne postavke (pogledajte poglavlje "Zaslon").

- ▶ Zaslon će svijetliti nekoliko sekundi.
- 2 Pomičite glave za brijanje po koži kružnim pokretima.
 - Nemojte oblikovati pravocrtne pokrete.
 - 3 Jednom pritisnite gumb za uključivanje/isključivanje kako biste isključili aparat za brijanje.
 - ▶ Zaslon će se uključiti na nekoliko sekundi i zatim prikazati preostali kapacitet baterije.

Vlažno brijanje

Ovaj aparat za brijanje možete koristiti i na mokrom licu uz pjenu ili gel za brijanje. Za brijanje s pjenom ili gelom za brijanje slijedite korake u nastavku:

- 1 Nanesite malo vode na kožu.
- 2 Nanesite pjenu ili gel za brijanje na kožu.

- 3 Jedinicu za brijanje isperite pod mlazom vode kako bi mogla glatko kliziti po koži.
- 4 Jednom pritisnite gumb za uključivanje/isključivanje kako biste uključili aparat za brijanje.

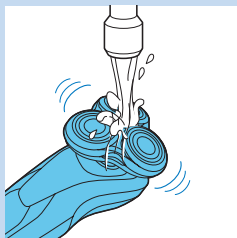
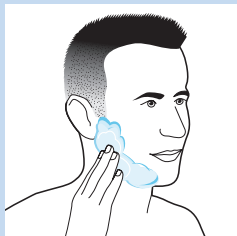
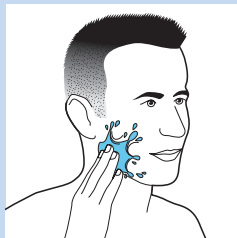
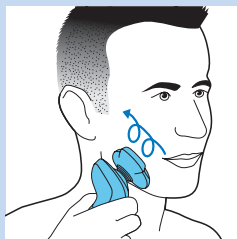



- 5** Pomičite glave za brijanje po koži kružnim pokretima.

Napomena: Aparat za brijanje redovito ispirite pod mlazom vode kako bi i dalje glatko klizio po koži.

- 6** Osušite lice i temeljito očistite aparat za brijanje nakon uporabe (pogledajte poglavlje "Čišćenje i održavanje").

Napomena: Pazite da s aparata za brijanje odstranite svu pjenu ili gel za brijanje.

Uporaba nastavaka koji se lako pričvršćuju

Uporaba nastavka za podrezivanje

Nastavak za podrezivanje možete koristiti za podrezivanje zalizaka i brkova.

- 1** Jedinicu za brijanje povucite s aparata.

Napomena: Nemojte okretati jedinicu za brijanje prilikom povlačenja s aparata.

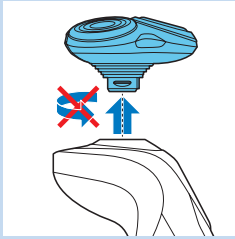

- 2** Jezičac nastavka za podrezivanje umetnite u utor na gornjem dijelu aparata za brijanje. Nastavak za brijanje zatim pritisnite prema dolje kako biste ga pričvrstili na aparat ("klik").

- 3** Jednom pritisnite gumb za uključivanje/isključivanje kako biste uključili aparat.

▶ Zaslom će svijetliti nekoliko sekundi.

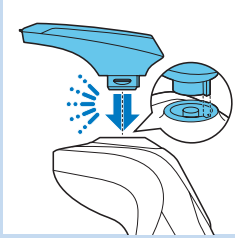

- 4** Sada možete početi s podrezivanjem.

- 5** Jednom pritisnite gumb za uključivanje/isključivanje kako biste isključili aparat.

▶ Zaslom će se uključiti na nekoliko sekundi i zatim prikazati preostali kapacitet baterije.



- 6** Nastavak za podrezivanje povucite s aparata.

Napomena: Nemojte okretati nastavak za podrezivanje prilikom povlačenja s aparata.

- 7** Jezičac jedinice za brijanje umetnite u utor na aparatu za brijanje. Jedinicu za brijanje zatim pritisnite prema dolje kako biste je pričvrstili na aparat ("klik").

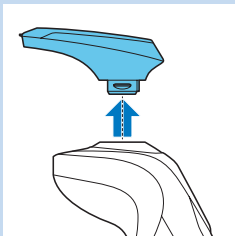

Uporaba nastavka za oblikovanje brade

1 Provjerite je li aparat isključen.

2 Jedinicu za brijanje povucite s aparata.

Napomena: Nemojte okretati jedinicu za brijanje prilikom povlačenja s aparata.

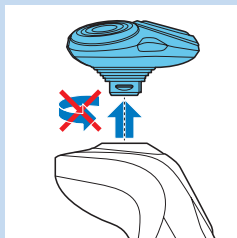

3 Jezičac nastavka za oblikovanje brade umetnite u utor na vrhu aparata za brijanje. Nastavak za oblikovanje brade zatim pritisnite prema dolje kako biste ga pričvrstili na aparat ("klik").

Uporaba nastavka za oblikovanje brade s češljem

Nastavak za oblikovanje brade možete koristiti uz pričvršćen češalj kako biste oblikovali bradu pri jednoj fiksnoj postavci, ali i pri različitim postavkama duljine. Postavke duljine dlačica na nastavku za oblikovanje brade odgovaraju duljini dlačica nakon podrezivanja i kreću se od 1 do 5 mm.

1 Češalj gurnite izravno u vodilice s obje strane nastavka za oblikovanje brade ("klik").



2 Pritisnite regulator duljine i zatim ga gurnite ulijevo ili udesno kako biste odabrali željenu postavku duljine.

3 Jednom pritisnite gumb za uključivanje/isključivanje kako biste uključili aparat.

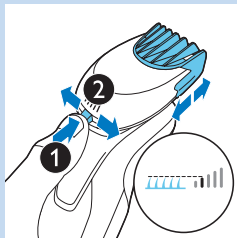

4 Sada možete započeti oblikovanje brade.

Uporaba nastavka za oblikovanje brade bez češlja

Nastavak za oblikovanje brade možete koristiti bez češlja kako biste oblikovali bradu, brkove, zaliske ili liniju vrata.



- 1 Češalj povucite s nastavka za oblikovanje brade.

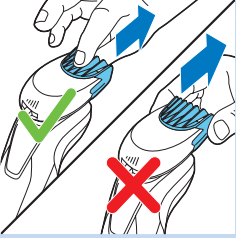

Napomena: Uхватite češalj na sredini kako biste ga povukli s nastavka za oblikovanje brade. Nemojte povlačiti češalj držeći ga za krajeve.

- 2 Jednom pritisnite gumb za uključivanje/isključivanje kako biste uključili aparat.

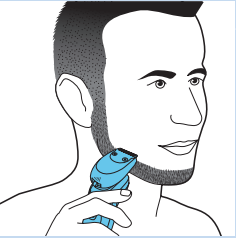

- 3 Sada možete započeti oblikovanje brade, brkova, zalizaka ili linije uz vrat.

Čišćenje i održavanje

Čišćenje aparata za brijanje u sustavu SmartClean

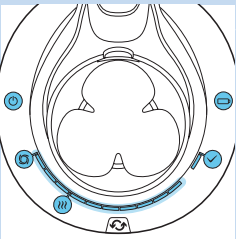

- Sustav SmartClean Pro ima dvije faze: fazu ispiranja i fazu sušenja. Ima i traku napretka koja pokazuje napredak dviju faza.

Priprema sustava SmartClean za uporabu

Nemojte naginjati sustav SmartClean kako biste spriječili curenje tekućine.

Napomena: Držite sustav SmartClean dok ga pripremate za uporabu.

- 1 Mali utikač umetnite u stražnju stranu sustava SmartClean.
- 2 Adapter ukopčajte u zidnu utičnicu.



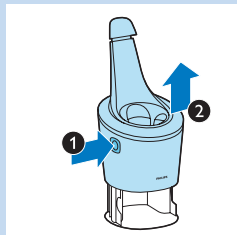

- 3 Pritisnite gumb na bočnoj strani sustava SmartClean (1) i podignite gornji dio sustava SmartClean (2).

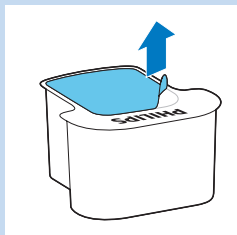

- 4 Povucite brtvu sa spremnika za čišćenje.



- 5 Stavite spremnik čišćenje u sustav SmartClean.

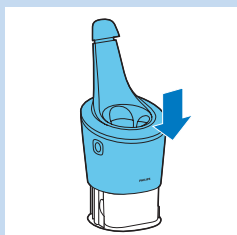

- 6 Gornji dio sustava SmartClean gurnite natrag prema dolje ("klik").

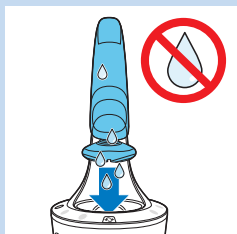

Uporaba sustava SmartClean

Prije nego što ga stavite u sustav SmartClean s aparata za brijanje obavezno otresite višak vode.

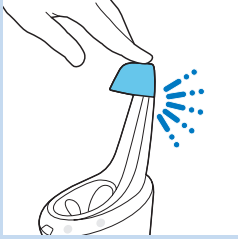

1 Pritisnite gornji poklopac kako biste mogli staviti aparat za brijanje u držač ("klik").

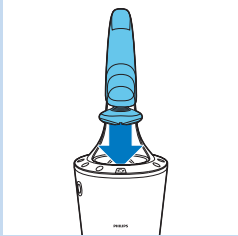

2 Držite aparat za brijanje naopako iznad držača. Pazite da prednji dio aparata za brijanje bude okrenut prema sustavu SmartClean.

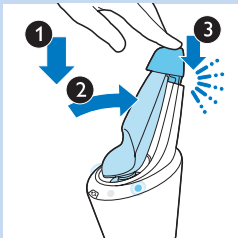

3 Stavite aparat za brijanje u držač (1), nagnite aparat za brijanje natrag (2) i pritisnite gornji poklopac kako biste priključili aparat za brijanje ("klik") (3).

▮ Simbol baterije i gumb za uključivanje/isključivanje počeo će treperiti, što naznačuje da se aparat za brijanje puni.

4 Pritisnite gumb za uključivanje/isključivanje na sustavu SmartClean kako biste pokrenuli program za čišćenje.

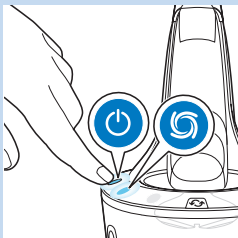

▮ Gumb za uključivanje/isključivanje i simbol ispiranja neprestano svijetle.

Napomena: Faza ispiranja traje približno 10 minuta.

Napomena: Traka napretka prikazuje napredak faze ispiranja.

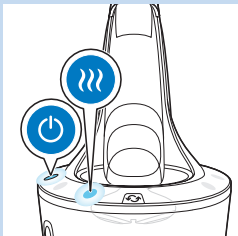

▮ Tijekom faze sušenja, simbol sušenja stalno svijetli.

Napomena: Faza sušenja traje približno 4 sata.

Napomena: Traka napretka prikazuje napredak faze sušenja.

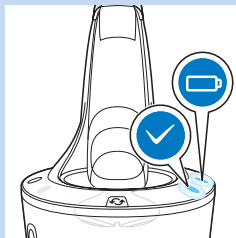

- ▶ Kada je program za čišćenje gotov, početak će svijetliti simbol spremnosti.
- ▶ Simbol baterije počinje stalno svijetliti kako bi naznačio da je aparat za brijanje potpuno napunjen.

Napomena: Punjenje traje približno 1 sat.

Napomena: Ako tijekom programa za čišćenje pritisnete gumb za uključivanje/isključivanje na sustavu SmartClean, program će se prekinuti. U tom slučaju, simboli ispiranja ili sušenja prestaju treperiti.

Napomena: Ako tijekom programa za čišćenje adapter iskopčate iz zidne utičnice, program će se prekinuti.

Napomena: 30 minuta nakon što su dovršeni program za čišćenje i punjenje, sustav SmartClean će se automatski isključiti.

Zamjena spremnika za sustav SmartClean

- Zamijenite spremnik za čišćenje kada simbol zamjene treperi narančasto ili kada više niste zadovoljni rezultatima.

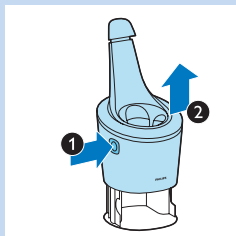

- 1 Pritisnite gumb na bočnoj strani sustava SmartClean (1) i podignite gornji dio sustava SmartClean (2).

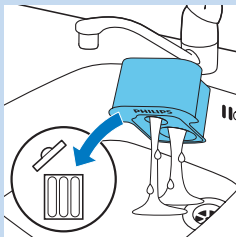

- 2 Izvadite prazan spremnik za čišćenje iz sustava SmartClean i iz spremnika za čišćenje izlijte preostalu tekućinu.

Tekućinu za čišćenje možete jednostavno izliti u odvod.

- 3 Prazan spremnik za čišćenje bacite.

- 4 Raspakirajte novi spremnik za čišćenje i povucite brtvu sa spremnika.



- 5 Novi spremnik za čišćenje postavite u sustav SmartClean.

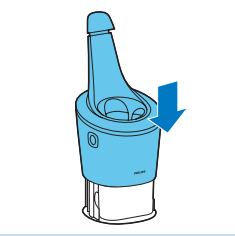

- 6** Gornji dio sustava SmartClean gurnite natrag prema dolje (“klik”).

Čišćenje aparata za brijanje pod mlazom vode

Za najbolje rezultate brijanja aparat očistite nakon svakog brijanja.

Budite oprezni s vrućom vodom. Uvijek pazite da voda ne bude prevruća kako biste izbjegli zadobivanje opekлина na rukama.

Nikada nemojte sušiti jedinicu za brijanje frotirskim ili papirnatim ručnikom jer to može oštetiti glave za brijanje.

- 1** Isključite aparat za brijanje.
- 2** Jedinicu za brijanje neko vrijeme isperite pod mlazom tople vode.

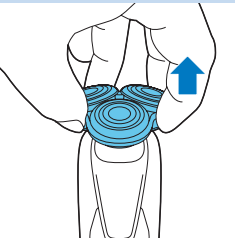

- 3** Povucite držač glave za brijanje s donjeg dijela jedinice za brijanje.



- 4** Isperite držač glave za brijanje pod mlazom tople vode.
- 5** Pažljivo otresite višak vode i ostavite držač glave za brijanje da se osuši.
- 6** Vratite držač glave za brijanje na donji dio jedinice za brijanje (“klik”).

Temeljito čišćenje

Provjerite je li aparat isključen.

- 1 Povucite držač glave za brijanje s donjeg dijela jedinice za brijanje.

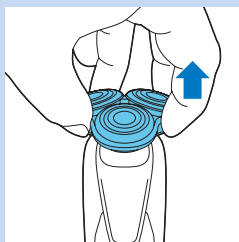

- 2 Držač prstena za pričvršćivanje postavite na prsten za pričvršćivanje (1), okrenite ga ulijevo (2) i podignite ga s glave za brijanje (3). Izvadite prsten za pričvršćivanje iz držača prstena za pričvršćivanje i ponovite postupak za ostale prstene za pričvršćivanje.

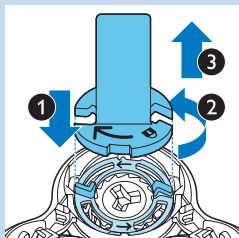

- 3 Odvojite glave za brijanje iz držača glave za brijanje. Svaka glava za brijanje sastoji se od rezača i štitnika.

Napomena: Nemojte istovremeno čistiti više od jednog rezača i štitnika jer su međusobno usklađeni. Ako rezač slučajno stavite u pogrešan štitnik, možda će trebati nekoliko tjedana da se ponovno uspostavi optimalan rad aparata.

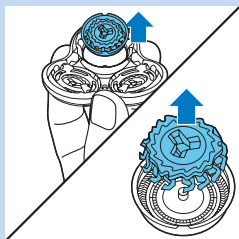

- 4 Očistite rezač i štitnik pod mlazom vode.

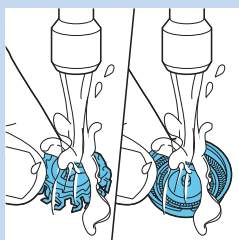

- 5 Nakon čišćenja rezač vratite u štitnik.

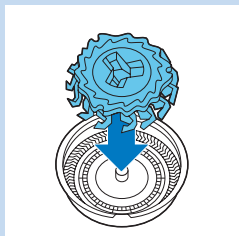

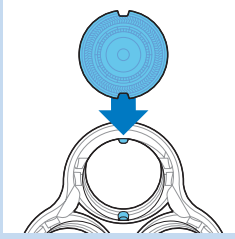

6 Glave za brijanje vratite u držač glave za brijanje.

Napomena: Pazite da zupci glava za brijanje točno odgovaraju utorima.

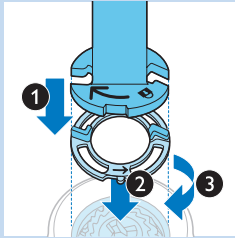

7 Držač prstena za pričvršćivanje postavite na prsten za pričvršćivanje (1), stavite ga na glavu za brijanje (2) i okrenite udesno (3) kako biste ponovo pričvrstili prsten za pričvršćivanje.

Postupak ponovite za ostale prstene za pričvršćivanje.

8 Vratite držač glave za brijanje na donji dio jedinice za brijanje.

Čišćenje nastavaka koji se lako pričvršćuju

Čišćenje nastavka za podrezivanje

Nastavak za podrezivanje očistite nakon svake uporabe.

1 Uključite aparat dok je nastavak za podrezivanje pričvršćen.

2 Nastavak za podrezivanje neko vrijeme ispirite pod mlazom vruće vode.

3 Pažljivo otresite višak vode i ostavite nastavak za podrezivanje da se osuši.

4 Nakon čišćenja isključite aparat.

Savjet: Za najbolje rezultate zupce trimera svakih šest mjeseci podmažite jednom kapi strojnog ulja.

Čišćenje nastavka za oblikovanje brade

Nastavak za oblikovanje brade očistite nakon svake uporabe.

1 Češalj povucite s nastavka za oblikovanje brade.

2 Nastavak za oblikovanje brade i češalj neko vrijeme zasebno ispirite pod mlazom vruće vode.

3 Pažljivo otresite višak vode i ostavite nastavak za oblikovanje brade i češalj da se osuše.

4 Svakih šest mjeseci podmažite zupce jednom kapi strojnog ulja.

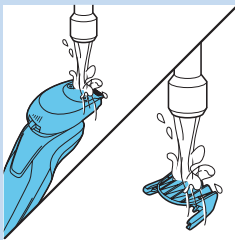
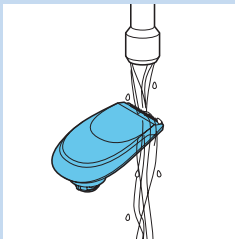

Spremanje

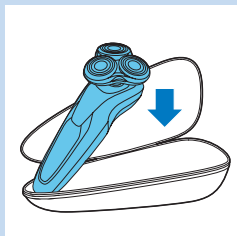

- 1 Aparat za brijanje spremite u isporučenu torbicu.

Napomena: Savjetujemo da aparat za brijanje ostavite da se osuši prije nego što ga spremite u torbicu.

Zamjena dijelova

Zamjena glava za brijanje

Za održavanje najboljih radnih značajki savjetujemo vam da glave za brijanje mijenjate svake dvije godine.

Podsjetnik za zamjenu

Simbol jedinice za brijanje zasvijetlit će kako bi naznačio da je potrebno zamijeniti glave za brijanje. Oštećene glave za brijanje odmah zamijenite. Glave za brijanje moraju se zamijeniti isključivo originalnim SH90 glavama za brijanje tvrtke Philips.

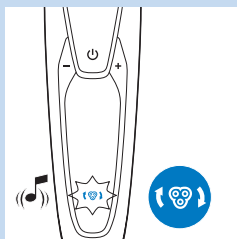

- 1 Simbol jedinice za brijanje neprestano svijetli, strelice trepere bijelo i prilikom isključivanja aparata čuje se zvučni signal.

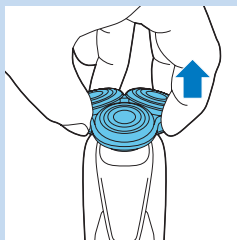

- 2 Povucite držač glava za brijanje s donjeg dijela jedinice za brijanje.

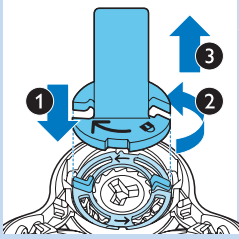

3 Držač prstena za pričvršćivanje postavite na prsten za pričvršćivanje (1), okrenite ga ulijevo (2) i podignite ga s glave za brijanje (3). Izvadite prsten za pričvršćivanje iz držača prstena za pričvršćivanje i ponovite postupak za ostale prstene za pričvršćivanje.

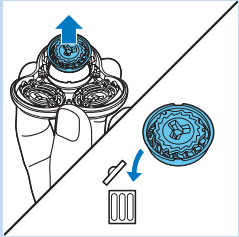

4 Izvadite glave za brijanje iz držača glave za brijanje i bacite ih.

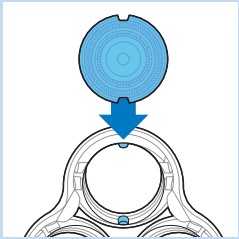

5 Stavite nove glave za brijanje u držač.

Napomena: Pazite da zupci glava za brijanje točno odgovaraju utorima.

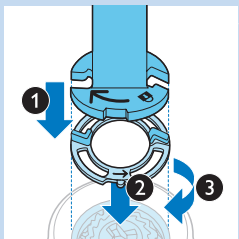

6 Držač prstena za pričvršćivanje postavite na prsten za pričvršćivanje (1), stavite ga na glavu za brijanje (2) i okrenite udesno (3) kako biste ponovo pričvrstili prsten za pričvršćivanje.

Postupak ponovite za ostale prstene za pričvršćivanje.

7 Vratite držač glave za brijanje na donji dio jedinice za brijanje.

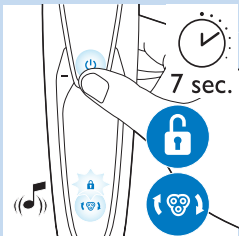

8 Kako biste ponovo postavili aparat za brijanje, pritisnite i držite gumb za uključivanje/isključivanje približno 7 sekundi. Pričekajte dok se ne oglase dva zvučna signala.

Naručivanje dodatnog pribora

Kako biste kupili dodatni pribor ili rezervne dijelove, posjetite **www.shop.philips.com/service** ili se obratite prodavaču proizvoda tvrtke Philips. Možete kontaktirati i centar za potrošače tvrtke Philips u svojoj državi (podatke za kontakt pronaći ćete u međunarodnom jamstvenom listu).

Dostupni su sljedeći dijelovi:

- HQ8505 adapter
- Glave za brijanje SH90 tvrtke Philips
- Sprej za čišćenje glava za brijanje Philips HQ110.
- Nastavak za oblikovanje brade RQ111 tvrtke Philips
- Nastavak četkice za čišćenje RQ585 tvrtke Philips
- Glave četkice za čišćenje RQ560/RQ563 tvrtke Philips
- Spremnik za čišćenje JC301 / JC302 / JC303 / JC304 / JC305

Glave za brijanje

- Savjetujemo vam da glave za brijanje mijenjate svake dvije godine. Glave za brijanje zamijenite isključivo originalnim glavama za brijanje SH90 tvrtke Philips.

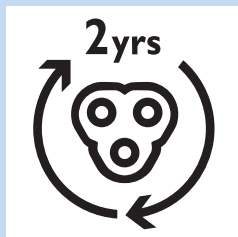

Zaštita okoliša



- Aparat za brijanje i sustav SmartClean koji se više ne može koristiti nemojte odlagati s uobičajenim otpadom iz kućanstva, nego ih odnesite na predviđeno odlagalište na recikliranje. Time ćete pridonijeti očuvanju okoliša.



- Ugrađena baterija koja se može puniti sadrži tvari štetne za okoliš. Uvijek izvadite bateriju prije odlaganja aparata u otpad ili predaje na službenom mjestu za sakupljanje otpada. Bateriju predajte na službenom mjestu za odlaganje baterija. Ako imate problema prilikom vađenja baterije, možete odnijeti aparat u ovlaštenu Philips servisni centar, gdje će izvaditi bateriju umjesto vas i odložiti je na ekološki prihvatljivom odlagalištu.

Vađenje punjive baterije iz aparata

Punjivu bateriju vadite samo prilikom bacanja aparata. Prije no što je izvadite, povjerite je li potpuno prazna.

Budite oprezni, trake baterija su vrlo oštre.

- 1 Umetnite odvijač u otvor između prednje i stražnje ploče na dnu aparata. Skinite stražnju ploču.
- 2 Odvojite prednju ploču.
- 3 Odvijte dva vijka na vrhu unutrašnje ploče i izvadite unutrašnju ploču.
- 4 Punjivu bateriju izvadite pomoću odvijača.

Jamstvo i podrška

Ako trebate informacije ili podršku, posjetite www.philips.com/support ili pročitajte zasebni međunarodni jamstveni list.

Ograničenja jamstva

Uvjeti međunarodnog jamstva ne pokrivaju glave za brijanje (rezače i štitnike) jer su one podložne trošenju.

Rješavanje problema

U ovom poglavlju opisani su najčešći problemi s kojima biste se mogli susresti prilikom uporabe aparata. Ako problem ne možete riješiti pomoću informacija u nastavku, posjetite www.philips.com/support kako biste pronašli popis čestih pitanja ili kontaktirajte centar za korisničku podršku u svojoj državi.

Problem	Mogući uzrok	Rješenje
Aparat za brijanje se ne uključuje kad pritisnem gumb za uključivanje/isključivanje.	Aparat za brijanje još je uvijek pričvršćen na mrežno napajanje. Iz sigurnosnih razloga aparat za brijanje može se koristiti samo bežično.	Iskopčajte aparat za brijanje i pritisnite gumb za uključivanje/isključivanje kako biste ga uključili.
	Punjiva baterija je prazna.	Napunite bateriju (pogledajte poglavlje "Punjenje").
	Putno zaključavanje je aktivirano.	Za deaktivaciju putnog zaključavanja gumb za uključivanje/isključivanje držite pritisnutim 3 sekunde.
Aparat za brijanje više ne radi učinkovito kao prije.	Glave za brijanje su oštećene ili istrošene.	Zamijenite glave za brijanje (pogledajte poglavlje "Zamjena").
	Dlačice i prljavština ometaju rad glava za brijanje.	Očistite glave za brijanje (pogledajte poglavlje "Čišćenje i održavanje").
		Temeljito očistite aparat za brijanje prije nego što nastavite s brijanjem (pogledajte poglavlje "Čišćenje i održavanje").
Glave za brijanje su zamijenjene, ali podsjetnik za zamjenu još uvijek svijetli.	Niste ponovo postavili aparat za brijanje.	ponovno postavite aparat za brijanje tako što ćete gumb za uključivanje/isključivanje držati pritisnutim približno 7 sekundi (pogledajte poglavlje "Zamjena").
Simbol glave za iznenada se pojavljuje na zaslonu.	Ovaj simbol je podsjetnik za zamjenu.	Zamijenite glave za brijanje (pogledajte poglavlje "Zamjena").
Za vrijeme punjenja na zaslonu se iznenada pojavio uskličnik.	Aparat za brijanje se pregrijao.	Iskopčajte aparat za brijanje iz napajanja na oko 10 minuta.
Na zaslonu su se iznenada pojavili uskličnik, podsjetnik za zamjenu i podsjetnik za čišćenje.	Glave za brijanje su zaprljane ili oštećene.	Zamijenite (pogledajte poglavlje "Zamjena") ili očistite glave za brijanje (pogledajte poglavlje "Čišćenje i održavanje").
Iz donjeg dijela aparata za brijanje curi voda.	Tijekom čišćenja voda se može nakupiti između unutarnjeg tijela i vanjskog kućišta aparata za brijanje.	To je normalno i potpuno bezopasno jer je sva elektronika aparata zaštićena u zatvorenoj jedinici za napajanje unutar aparata za brijanje.
Sustav SmartClean ne radi kada pritisnem gumb za uključivanje/isključivanje.	Sustav SmartClean nije priključen na napajanje.	Mali utikač umetnite u sustav SmartClean, a adapter u zidnu utičnicu.

Problem	Mogući uzrok	Rješenje
Aparat za brijanje nakon čišćenja u sustavu SmartClean nije potpuno čist.	Aparat za brijanje niste pravilno stavili u sustav SmartClean, tako da nije uspostavljen električni kontakt između sustava SmartClean i aparata za brijanje.	Gornji poklopac pritisnite prema dolje ("klik") kako biste osigurali odgovarajuću vezu između aparata za brijanje i sustava SmartClean.
	Treba promijeniti spremnik za čišćenje.	Zamijenite spremnik čišćenje (pogledajte poglavlje "Čišćenje i održavanje").
	Spremnik za čišćenje je prazan. Simbol za zamjenu treperi kako bi naznačio da trebate zamijeniti spremnik za čišćenje.	Postavite novi spremnik s čišćenje u sustav SmartClean (pogledajte poglavlje "Čišćenje i održavanje").
	Koristili ste tekućinu za čišćenje koja nije originalni spremnik za čišćenje tvrtke Philips.	Koristite samo spremnike za čišćenje tvrtke Philips.
	Odvod spremnika za čišćenje možda je začepljen.	Dlačice u odvodu gurnite čačkalicom.
Aparat za brijanje nije se potpuno napunio nakon punjenja u sustavu SmartClean.	Aparat za brijanje niste pravilno stavili u sustav SmartClean.	Gornji poklopac pritisnite prema dolje ("klik") kako biste osigurali odgovarajuću vezu između aparata za brijanje i sustava SmartClean.

Bevezetés

Köszönjük, hogy Philips terméket vásárolt! A Philips által biztosított teljes körű támogatáshoz regisztrálja termékét a www.philips.com/welcome oldalon. Kérjük, tanulmányozza át ezt az útmutatót, mivel ebben találja meg a borotva jellemzőire vonatkozó információkat, illetve a borotválkozást egyszerűbbé és élvezetesebbé tevő ötleteket is.

Általános leírás (ábra 1)

- 1 Szakállformázó tartozék fésűje
- 2 Rápattintható szakállformázó tartozék
- 3 Rápattintható pajeszvágó tartozék
- 4 Rápattintható borotvaegység
- 5 Be-/kikapcsoló gomb
- 6 Aljzat kis méretű dugaszhoz
- 7 Felkiáltójel
- 8 Csereemlékeztető
- 9 Utazózár szimbólum
- 10 Tisztításemlekeztető
- 11 Töltés szimbólum
- 12 Akkumulátortöltöttségi százaléérték
- 13 Személyes beállítások
- 14 + és - gomb személyes beállításokhoz
- 15 Csere szimbólum
- 16 SmartClean rendszer
- 17 A SmartClean rendszer kupakja
- 18 Be-/kikapcsoló gomb
- 19 Tisztítás jele
- 20 Szárítás jele
- 21 Folyamatjelző
- 22 Készenlét szimbólum
- 23 Töltés szimbólum
- 24 Tisztítópatron a SmartClean rendszerhez
- 25 Adapter
- 26 Kisméretű csatlakozódugasz
- 27 Rögzítőgyűrű-tartó
- 28 Hordtáska

Fontos!

A borotva és a SmartClean rendszer első használata előtt figyelmesen olvassa el ezt a használati útmutatót, és őrizze meg későbbi használatra.



Vigyázat!

- Tartsa szárazon az adaptert.

Figyelmeztetés

- Az adapter tartalmaz egy transzformátort. Az adapter más csatlakozóval nem helyettesíthető, ezért ne vágja el, mert az veszélyes lehet.
- A borotva és a SmartClean rendszer működtetésében járatlan személyek, gyermekek, illetve csökkent fizikai, érzékelési vagy szellemi képességekkel rendelkező személyek ne használják ezeket az eszközöket felügyelet vagy a biztonságukért felelős személy által adott, az eszközök működtetésére vonatkozó utasítás nélkül.
- Vigyázzon, hogy gyermekek ne játsszanak a borotvával és a SmartClean rendszerrel.
- Folyóvízes tisztítás előtt mindig húzza ki a borotva csatlakozóját a fali aljzatból.



Figyelmeztetés!

- Ne merítse a SmartClean rendszert vízbe, és ne öblítse le vízcsap alatt.
- Soha ne használjon 80 °C-nál melegebb vizet a borotva leöblítéséhez.
- Ne használja a borotvát, a SmartClean rendszert, az adaptert, illetve a készülék egyéb alkatrészeit, ha megsérültek, mert az sérüléshez vezethet. Minden esetben eredeti típusúra cserélje ki a sérült adaptert, illetve alkatrészt.
- Kizárólag az eredeti tisztítópatronnal használja a SmartClean rendszert.
- A szivárgás megakadályozása érdekében a SmartClean rendszert helyezze mindig stabil és vízszintes felületre.
- Mielőtt tisztítani vagy tölteni kezdi a borotvát a SmartClean rendszer segítségével, ellenőrizze, hogy a patronok tárolórekesze le van-e zárva.
- A tisztítószer szivárgásának elkerülése érdekében ne mozdítsa el a használatra kész SmartClean rendszert.
- A SmartClean rendszer alaposan tisztít, de nem fertőtleníti, ezért ne használja a borotvát másokkal közösen.
- A készülék tisztításához ne használjon sűrített levegőt, dörzsszivacsot, maró hatású tisztítószer vagy súrolószer (pl. benzín vagy aceton).
- A készülék leöblítésekor a borotva alján lévő hálózati csatlakozónál víz csöpöghet. Ez természetes jelenség, nem jelent veszélyt, mert minden elektronikus alkatrész a borotva belsejében lévő tömített motoregységben található.

Szabványoknak való megfelelés

- A borotva vízálló kialakítású és megfelel a nemzetközileg jóváhagyott biztonsági előírásoknak. A készülék lehetővé teszi a fürdés vagy tusolás közben történő használatot, illetve a csap alatt történő tisztítást. Biztonsági okokból a borotva csak vezeték nélküli használatot tesz lehetővé.
- A borotva és a SmartClean rendszer az elektromágneses terekre érvényes összes vonatkozó szabványnak és előírásnak megfelel.

Általános információk

- Az adapter automatikus hálózati feszültségválasztóval van ellátva, így alkalmas 100-240 Volt hálózati feszültségre való csatlakoztatáshoz.
- Az adapter a 100–240 voltos feszültséget biztonságos, legfeljebb 24 voltos feszültségre alakítja át.
- Maximum zajszint: Lc = 69 dB (A)



A kijelző

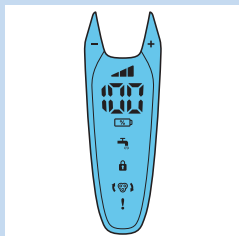

Megjegyzés:A borotva első használata előtt távolítsa el a védőfóliát a kijelzőről.

- S99XX/S97XX

Személyes beállítások

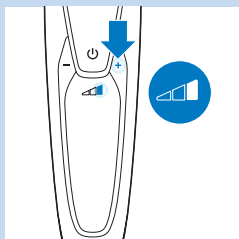

A készülék olyan funkcióval rendelkezik, amely segítségével testre szabhatja beállításait. Személyes borotválkozási igényeitől függően három beállítás közül választhat: kényelmes, dinamikus vagy hatékony.

- Ha megnyomja a - vagy a + gombot, a sáv folyamatos fehér fénnel kezd világítani.

Töltés

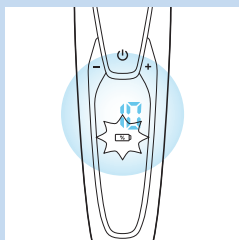

- A töltés körülbelül 1 órát vesz igénybe.

Megjegyzés:A készülék csak vezeték nélkül használható.

- A borotva töltése közben az akkumulátortöltöttségi százalékérték és az akkumulátor szimbólum fehér fénnel villog. A borotva hálózathoz való csatlakoztatásakor hangjelzés hallható.
- A maradék akkumulátorkapacitást az akkumulátortöltöttségi százalékérték mutatja a kijelzőn.
- Gyorstöltés: amikor az akkumulátor szimbólum a szokásosnál gyorsabban villog fehér fénnel, a borotva eléggé feltöltődött egy egyszeri borotválkozáshoz.

Akkumulátor feltöltve

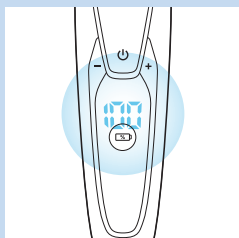

Megjegyzés:A készülék csak vezeték nélkül használható.

Megjegyzés:Amikor az akkumulátor teljesen feltöltődött, a kijelző 30 perc után automatikusan kikapcsol. Ha a töltés alatt vagy után megnyomja a be- és kikapcsoló gombot, hangjelzést hall, amely azt jelzi, hogy a borotva még mindig csatlakozik a hálózathoz.

- Amikor az akkumulátor teljesen feltöltődött, az akkumulátortöltöttségi százalékérték folyamatos fehér fénnel világít.

Alacsony akkumulátorfeszültség

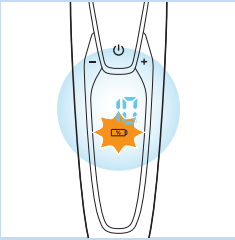

- Amikor az akkumulátor majdnem teljesen lemerült, az alsó megvilágítás narancssárga fényel villog és hangjelzés hallható.

Az akkumulátor töltöttségi szintje

- A maradék akkumulátorkapacitást az akkumulátortöltöttségi százalékkérték mutatja a kijelzőn.

Tisztításemlékeztető

Azt javasoljuk, hogy az optimális borotválási teljesítmény érdekében minden használat után tisztítsa meg a borotvát.

- Amikor kikapcsolja a borotvát, a tisztításra emlékeztető fény villogni kezd, hogy emlékeztesse Önt a borotva megtisztítására.

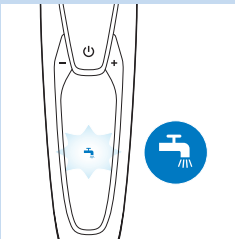

Utazózár

Utazáshoz lezárhatja a borotvát. A utazózár segítségével megakadályozhatja a készülék véletlenszerű bekapcsolását.

Az utazózár bekapcsolása

- 1 Az utazózár menüjébe való belépéshez tartsa 3 másodpercig lenyomva a be- és kikapcsológombot.

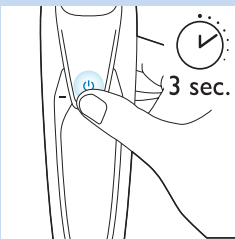

- ▶ Az utazózár bekapcsolása alatt az utazózár szimbólum folyamatos fehér fényel világít. Az utazózár bekapcsolása után a borotva hangot ad ki, és az utazózár szimbólum villogni kezd.

Az utazózár kikapcsolása

- 1 Tartsa lenyomva 3 másodpercig a be- és kikapcsológombot.

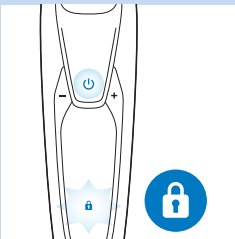

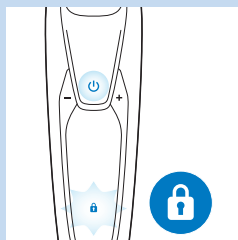

- ▶ Az utazózár szimbólum először villog, majd folyamatosan világít. A borotva most ismét használatra kész.

Megjegyzés: Az utazózárát a készülék hálózathoz történő csatlakoztatásával is feloldhatja.

A körkések cseréje

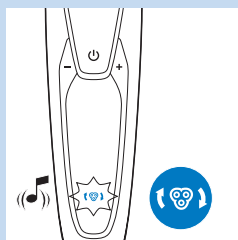

A maximális teljesítmény érdekében ajánljuk, hogy a borotvafejeket két évente cserélje.

- A készüléket csereemlékeztetővel szerelték fel, amely emlékeztet a borotvafejek cseréjére. A csereemlékeztető folyamatos fehér fénnel világít, a nyílak pedig fehérén villognak. Egy sípoló hang jelzi, hogy a borotvafejeket ki kell cserélni.

Megjegyzés: A borotvafejek kicserélése után nyomja le 7 másodpercig a be- és kikapcsoló gombot, hogy a borotvát alaphelyzetbe állítsa.

Felkiáltójel

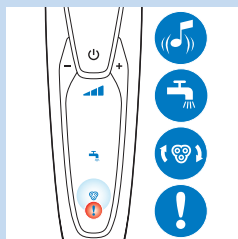

Szennyezett borotvafejek

- Ha a borotvafejek eltömődtek, a felkiáltójel folyamatos narancssárga fénnel világít. A csereemlékeztető és a tisztításemlekeztető felváltva fehér fénnel villog, és hangjelzés hallható. Ebben az esetben a motor nem működik, mivel a borotvafejek szennyezettek vagy sérültek.
- Ilyenkor meg kell tisztítani vagy ki kell cserélni a borotvafejeket.

Túlmelegedés

- Ha a készülék a töltés során túlmelegszik, a felkiáltójel narancssárga fénnel villog.
- Ilyen esetben a borotva automatikusan kikapcsol. Ha a készülék visszatér a normál hőmérsékletre, a töltés folytatódik.

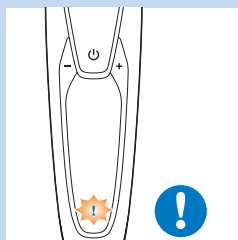

Töltés

A töltés körülbelül 1 órát vesz igénybe.

A teljesen feltöltött borotva akár 50 perc borotválkozást is lehetővé tesz.

Megjegyzés: Töltés alatt nem használhatja a készüléket.

Megjegyzés: Ha az akkumulátor teljesen feltöltődött, a kijelzőn az akkumulátor ténylegesen fennmaradó töltöttségének százaléértéke jelenik meg.

Első használat előtt, illetve amikor a kijelző majdnem teljesen lemerült akkumulátorszintet jelez, töltsse fel a borotvát.

Töltés hálózati adapterrel

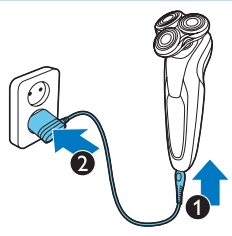

- 1 Kapcsolja ki a készüléket.
- 2 Csatlakoztassa a kis csatlakozódugót a készülékbe (1), majd az adaptert a fali aljzatba (2).

Töltés a SmartClean rendszerben



- 1 Csatlakoztassa a kisméretű csatlakozódugaszt a SmartClean rendszerhez.
- 2 Csatlakoztassa a hálózati adaptert a fali konnektorba.
- 3 A felső kupakot kattanásig lenyomva helyezze a borotvát a tartójába.

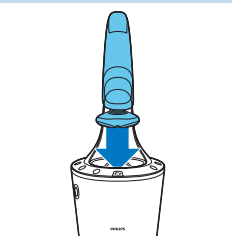

- 4 Tartsa a borotvát fejjel lefelé a tartó felett úgy, hogy a borotva eleje a SmartClean rendszer felé nézzen.

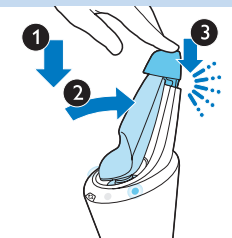

- 5 Helyezze a borotvát a tartóra (1), döntse hátra a borotvát (2), majd nyomja le a felső kupakot kattanásig a borotvára helyezéshez (3).

Megjegyzés: Az akkumulátor szimbólum világítani kezd, jelezve, hogy a készülék töltése folyamatban van.

A borotva használata**Borotválás****Alkalmazkodási időszak**

Előfordulhat, hogy az első borotválkozások nem járnak a várt eredménnyel, sőt akár enyhe bőrirritáció is előfordulhat. Ez normális jelenség. A bőrmek és a szőrzetnek időre van szüksége ahhoz, hogy alkalmazkodjon az új borotválkozási rendszerhez.

Azt javasoljuk, hogy 3 héten át rendszeresen (hetente legalább 3-szor) borotválkozzon az új borotvával, hogy a bőre hozzászokjon.

Tipp: Ha legalább 3 napja nem borotválkozott, a legjobb eredmény elérése érdekében vágja le előre a szakállát.

Megjegyzés: A készülék csak vezeték nélkül használható.

- 1** A be- és kikapcsológombbal kapcsolja be a borotvát.

Tipp: Adja meg személyes beállításait (lásd „A kijelző” c. részt).

- ▶ A kijelző néhány másodpercig világít.

- 2** Körkörös mozdulatokat végezve mozgassa a borotvafejeket a bőrén.
 - Ne végezzen egyenes mozdulatokat.

- 3** A be-és kikapcsológombbal kapcsolja ki a borotvát.

- ▶ A kijelző néhány másodpercig világít, majd megjeleníti az akkumulátor töltöttségi szintjét.

Vizes borotválkozás

A borotvát nedves arcbőrön is használhatja, borotvahabbal vagy borotvazselével együtt.

Borotvahab vagy borotvazselé használatához kövesse az alábbi lépéseket:

- 1** Nedvesítse be arcbőrét.

- 2** Vigye fel arcára a borotvahabot vagy borotvazselét.

- 3** Öblítse le a borotvaegységet a csap alatt annak érdekében, hogy az bőrén akadálytalanul haladhasson.

- 4** A be- és kikapcsológombbal kapcsolja be a borotvát.

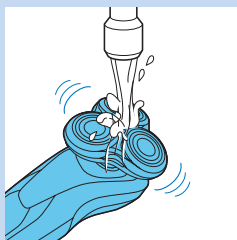
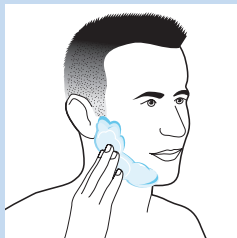
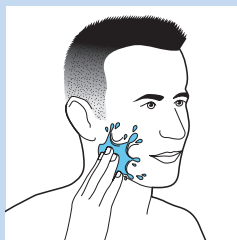
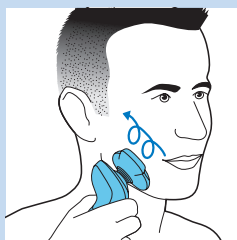



- 5** Körkörös mozdulatokat végezve mozgassa a borotvafejeket a bőrén.

Megjegyzés: A borotvafejeket rendszeren öblítse le a csap alatt annak érdekében, hogy bőrén folyamatosan akadálytalanul haladjasson.

- 6** Törölje meg az arcát és használat után tisztítsa meg a borotvát (lásd a „Tisztítás és karbantartás” című fejezetet).

Megjegyzés: A borotváról feltétlenül távolítsa el a borotvahabot vagy borotvazselét.

A rápatintható tartozékok használata

A pajeszvágó tartozék használata

A pajeszvágó tartozékkal ápolhatja oldalszakállát és bajuszát.

- 1** Egyenesen húzza le a borotvaegységet a készülékről.

Megjegyzés: Ne fordítsa el a borotvaegységet a készülékről való lehúzás közben.

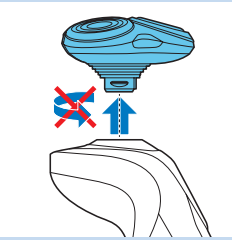

- 2** Illesse a pajeszvágó tartozék nyelvét a borotva tetején lévő részbe. Ezután nyomja a pajeszvágó tartozékot lefelé kattanásig a készülékre helyezéshez.

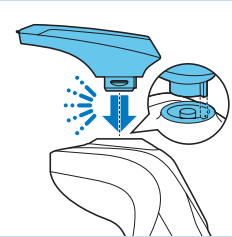

- 3** A bekapcsoló gombbal kapcsolja be a készüléket.
 ▶ A kijelző néhány másodpercig világít.

- 4** Most már használhatja a vágókészüléket.

- 5** A be- és kikapcsoló gombbal kapcsolja ki a készüléket.
 ▶ A kijelző néhány másodpercig világít, hogy megjelenítse az akkumulátor töltöttségi szintjét.



- 6** Egyenesen húzza le a pajeszvágó tartozékot a készülékről.

Megjegyzés: Ne fordítsa el a pajeszvágó tartozékot a készülékről való lehúzás közben.

- 7** Illesse a borotvaegység nyelvét a készülék tetején lévő részbe. Ezután nyomja a borotvaegységet lefelé kattanásig a készülékre helyezéshez.

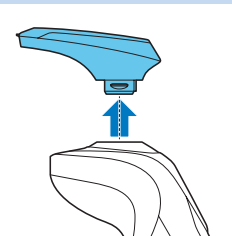

A szakállformázó tartozék használata

- 1 Kapcsolja ki a készüléket.
- 2 Egyenesen húzza le a borotvaegységet a készülékről.

Megjegyzés: Ne fordítsa el a borotvaegységet a készülékről való lehúzás közben.

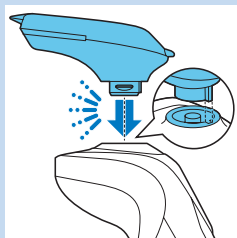
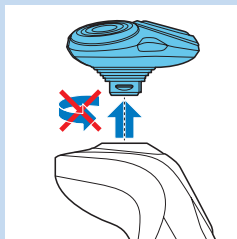

- 3 Illesse a szakállformázó tartozék nyelvét a készülék tetején lévő részbe. Ezután nyomja a szakállformázó tartozékot lefelé kattanásig a készülékre helyezéshez.

A szakállformázó tartozék használata fésűvel

A fésű csatlakoztatásával is használhatja a szakállformázó tartozékot szakállának egy fix beállítással vagy különböző hosszbeállításokkal való formázásához. A szakállformázó hosszbeállításai a vágás után megmaradó szakállhossznak felelnek meg, 1-től 5 mm-es hosszúságig terjedően.



- 1 Csúsztassa a fésűt egyenesen, kattanásig a szakállformázó tartozék két oldalán lévő vezetőbarázdákba.

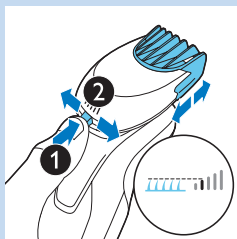

- 2 Nyomja be a hosszbeállítót, majd tolja el balra vagy jobbra a kívánt hajhosszbeállítás kiválasztásához.
- 3 A bekapcsoló gombbal kapcsolja be a készüléket.



- 4 Kezdheti is a szakáll formázását.

A szakállformázó tartozék használata fésű nélkül

A szakállformázó tartozékot a fésű nélkül a szakáll, bajusz, barkó vagy nyakvonal formázásához használhatja.

- 1 Húzza le a fésűt a szakállformázó tartozékról.

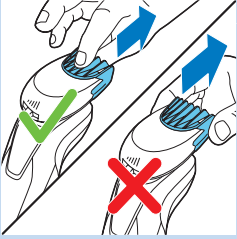

Megjegyzés: Középen fogja meg a fésűt a szakállformázó tartozékról való lehúzásához. Ne az oldalainál fogva húzza a fésűt.

2 A bekapcsoló gombbal kapcsolja be a készüléket.

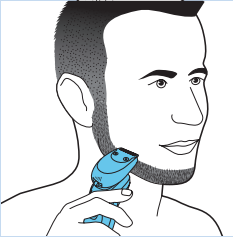

3 Most már elkezdheti a szakáll, bajusz, barkó, vagy nyakvonal formázását.

Tisztítás és karbantartás

A borotvaegység tisztítása a SmartClean rendszerben

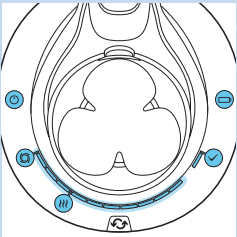

- A SmartClean Pro rendszer szintén két szakaszból áll: öblítésből és szárításból. Tartalmaz egy folyamatjelző sávot is, amely a két szakasz előrehaladását mutatja.

A SmartClean rendszer előkészítése a használathoz

A tisztítófolyadék szivárgásának elkerülése érdekében ne döntse meg a SmartClean rendszert.

Megjegyzés: Tartsa meg a SmartClean rendszert, mielőtt előkészíti a használathoz.

1 Csatlakoztassa a kisméretű csatlakozódugaszt a SmartClean rendszer hátuljához.

2 Csatlakoztassa a hálózati adaptert a fali konnektorba.

3 Nyomja meg a SmartClean rendszer oldalán lévő gombot (1), és emelje fel a SmartClean rendszer felső részét (2).

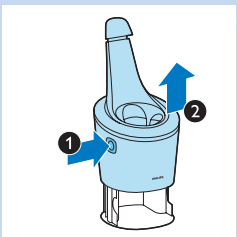

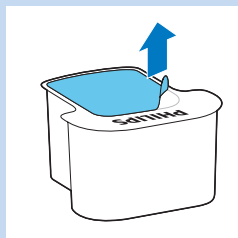

4 Húzza le a szigetelést a tisztítópatronról.



5 Helyezze a tisztítópatront a SmartClean rendszerbe.

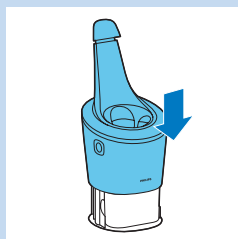

6 Nyomja vissza lefelé kattanásig a SmartClean rendszer felső részét.

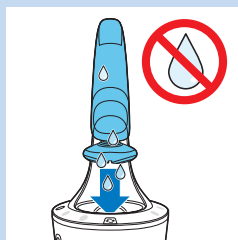

A SmartClean rendszer használata

Mindig rázza le a felesleges vizet a borotváról, mielőtt a SmartClean rendszerbe helyezné.



1 A felső kupakot kattanásig lenyomva helyezze a borotvét a tartójába.

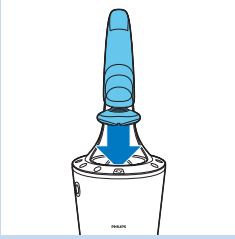

- 2** Tartsa a borotvát fejjel lefelé a tartó felett úgy, hogy a borotva eleje a SmartClean rendszer felé nézzen.



- 3** Helyezze a borotvát a tartóra (1), döntse hátra a borotvát (2), majd nyomja le a felső kupakot kattanásig a borotvára helyezéshez (3).
- ▶ Az akkumulátor szimbólum, valamint a be- és kikapcsológomb villogni kezd jelezve, hogy a borotva töltése folyamatban van.
- 4** Indítsa el a tisztítóprogramot a SmartClean rendszer be- és kikapcsoló gombjának megnyomásával.

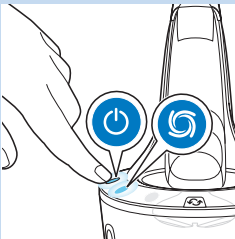

- ▶ A be- és kikapcsoló gomb és az öblítés szimbólum folyamatosan világít.

Megjegyzés: Az öblítési szakasz kb. 10 percet vesz igénybe.

Megjegyzés: A folyamatjelző sáv az öblítési szakasz előrehaladását mutatja.



- ▶ A szárítási szakasz folyamán a szárítás szimbólum folyamatosan világít.

Megjegyzés: A szárítási szakasz kb. 4 órát vesz igénybe.

Megjegyzés: A folyamatjelző sáv a szárítási szakasz előrehaladását mutatja.



- ▶ A tisztítóprogram befejezése után a készenlét szimbólum folyamatosan világít.
- ▶ Az akkumulátor szimbólum folyamatosan világít jelezve, hogy a borotva teljesen fel van töltve.

Megjegyzés: A töltés körülbelül 1 órát vesz igénybe.

Megjegyzés: Ha a tisztítóprogram alatt nyomja meg a SmartClean be- és kikapcsoló gombját, a program megszakad. Ebben az esetben az öblítés vagy a szárítás szimbólum világítása megszűnik.

Megjegyzés: Ha a tisztítóprogram alatt kihúzza az adaptert a fali aljzatból, a program megszakad.

Megjegyzés: 30 perccel a tisztítóprogram és a töltés befejezése után a SmartClean rendszer automatikusan kikapcsol.

A SmartClean rendszer tisztítópatronjának cseréje

- Akkor cserélje ki a tisztítópatront, ha a csere szimbólum narancssárga fényel villog, vagy ha már nem elégedett az eredménnyel.

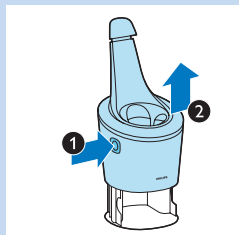

- 1** Nyomja meg a SmartClean rendszer oldalán lévő gombot (1), és emelje fel a SmartClean rendszer felső részét (2).

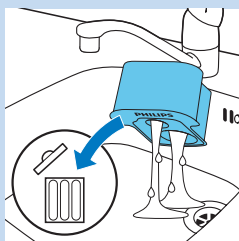

- 2** Vegye ki az üres tisztítópatront a SmartClean rendszerből, és öntse ki a még benne maradt tisztítófolyadékot. A tisztítófolyadék a mosdókagylóba önthető.

- 3** Dobja ki az üres tisztítópatront.

- 4** Csomagolja ki az új tisztítópatront, és húzza le róla a szigetelést.



- 5** Helyezze be az új tisztítópatront a SmartClean rendszerbe.

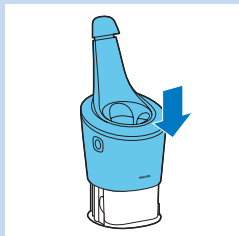

- 6** Nyomja vissza lefelé kattanásig a SmartClean rendszer felső részét.

A borotva tisztítása csap alatt

Az optimális teljesítmény érdekében minden használat után tisztítsa meg a borotvát.

Óvatosan bánjon a meleg vízzel. Mindig ellenőrizze, hogy a víz ne legyen túl forró, nehogy leforrázza a kezét.

Soha ne szárítsa a borotvaegységet törülközővel vagy papírzsebkendővel, mivel ezek megsérthetik a borotvafejeket.

- 1 Kapcsolja ki a borotvát.
- 2 A borotvaegységet öblítse le néhányszor meleg csapvíz alatt.



- 3 Húzza le a borotvafejtartót a borotvaegység alsó részéről.

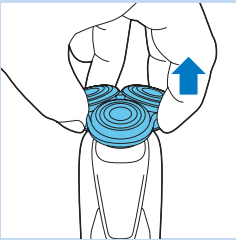

- 4 A borotvafejtartót öblítse le meleg csapvíz alatt.
- 5 Óvatosan rázza ki a felesleges vizet, és hagyja a borotvafejtartót megszáradni.
- 6 Illessze vissza a borotvafejtartót a borotvaegység alsó részére (kattanásig).



Alapos tisztítási módszer

Kapcsolja ki a készüléket.

- 1 Húzza le a borotvafejtartót a borotvaegység alsó részéről.

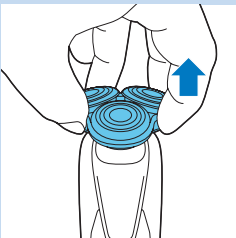

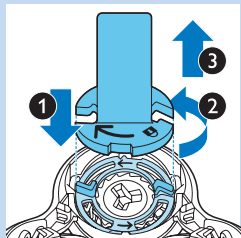

- 2** Helyezze rá a rögzítőgyűrű-tartót a rögzítőgyűrűre (1), fordítsa el az óramutató járásával ellentétesen (2), majd emelje le a borotvafejről (3).

Vegye ki a rögzítőgyűrűt a rögzítőgyűrű-tartóból, majd ismételje meg a folyamatot a többi rögzítőgyűrűvel is.

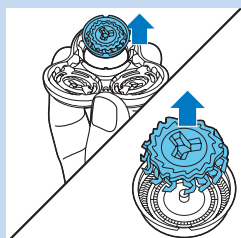

- 3** Vegye ki a borotvafejeket a borotvafej-tartóból. Mindegyik borotvafej késből és szitából áll.

Megjegyzés: Egyszerre csak egy kést és szitát tisztítson, mert ezek egymáshoz tartoznak. Ha véletlenül nem a megfelelő szitába teszi a megfelelő kést, eltartathat néhány hétig, míg helyreáll az optimális borotválkozási teljesítmény.

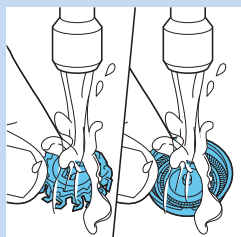

- 4** Csapvíz alatt tisztítsa a kést és a szitát.

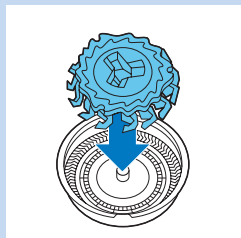

- 5** A tisztítás után helyezze vissza a kést a szitába.

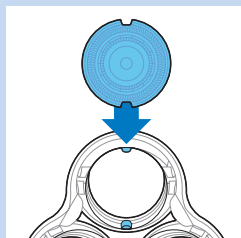

- 6** Tegye vissza a borotvafejeket a borotvafej-tartóba.

Megjegyzés: Ügyeljen rá, hogy a körkések csapjai pontosan illeszkedjenek a lyukakba.

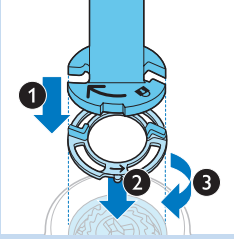

7 Helyezze rá a rögzítőgyűrű-tartót a rögzítőgyűrűre (1), helyezze rá a borotvafejre (2), majd a rögzítőgyűrű visszahelyezéséhez fordítsa el az óramutató járásával megegyező irányba (3).
Ismételje meg a folyamatot a többi rögzítőgyűrűvel is.

8 Illesse vissza a borotvafejtartót a borotvaegység alsó részére.

A rápatintható tartozékok tisztítása

A pajeszvágó tartozék tisztítása

Minden használat után tisztítsa meg a pajeszvágó tartozékokat.

- 1** Kapcsolja be a készüléket a rászerezelt pajeszvágó tartozékkal együtt.
- 2** A pajeszvágó tartozékokat öblítse le néhányszor meleg csapvíz alatt.
- 3** Óvatosan rázza ki a felesleges vizet, és hagyja a pajeszvágó tartozékokat megszáradni.
- 4** Tisztítás után kapcsolja ki a készüléket.

Tipp: A vágókészülék optimális teljesítménye érdekében félévente olajozza meg a vágókészülék fogait egy csepp műszerolajjal.

A szakállformázó tartozék tisztítása

Minden használat után tisztítsa meg a szakállformázó tartozékokat.

- 1** Húzza le a fésűt a szakállformázó tartozékról.
- 2** Öblítse le néhányszor forró csapvízzel a szakállformázó tartozékokat és a fésűt külön-külön.
- 3** Óvatosan rázza ki a felesleges vizet, és hagyja a szakállformázó tartozékokat és a fésűt megszáradni.
- 4** Félévente olajozza meg a fogakat egy csepp műszerolajjal.

Tárolás

- 1** A borotvát tárolja a mellékelt hordtáskában.

Megjegyzés: Azt javasoljuk, hogy hagyja a borotvát megszáradni, mielőtt elrakná a hordtáskába.

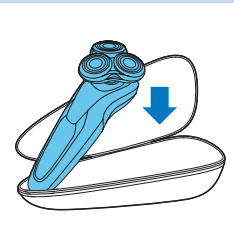

Csere**A körkések cseréje**

A maximális teljesítmény érdekében ajánljuk, hogy a borotvafejeket két évente cserélje.

Cserelelékeztető

A borotvaegység szimbólum világítani kezd, ezzel jelzi a borotvafejek cseréjének szükségességét. A sérült borotvafejeket azonnal cserélje ki. A cseréhez csak eredeti SH90 Philips borotvafejeket használjon.

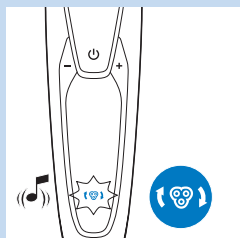

- 1** A borotvaegység szimbólum folyamatosan világít, a nyilak fehér fényel villognak, és sípoló hang hallatszik, amikor kikapcsolja a borotvát.

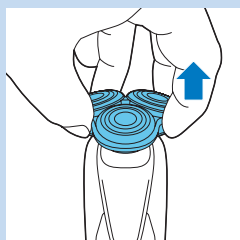

- 2** Húzza le a borotvafej tartót a borotvaegység alsó részéről.

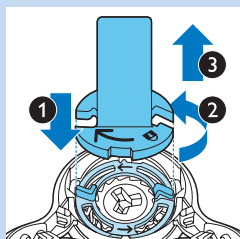

- 3** Helyezze rá a rögzítőgyűrű-tartót a rögzítőgyűrűre (1), fordítsa el az óramutató járásával ellentétesen (2), majd emelje le a borotvafejről (3).

Vegye ki a rögzítőgyűrűt a rögzítőgyűrű-tartóból, majd ismétlje meg a folyamatot a többi rögzítőgyűrűvel is.

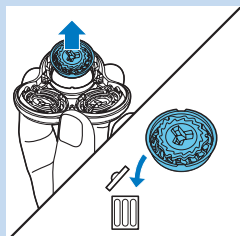

- 4** Vegye ki a borotvafejeket a borotvafej tartóból, és dobja ki őket.

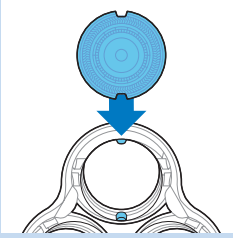

- 5** Helyezze be az új borotvafejeket a tartóba.

Megjegyzés: Ügyeljen rá, hogy a körkések csapjai pontosan illeszkedjenek a lyukakba.

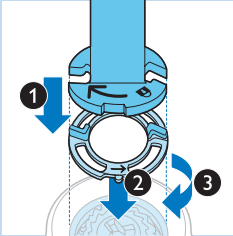

- 6** Helyezze rá a rögzítőgyűrű-tartót a rögzítőgyűrűre (1), helyezze rá a borotvafejre (2), majd a rögzítőgyűrű visszahelyezéséhez fordítsa el az óramutató járásával megegyező irányba (3).

Ismételje meg a folyamatot a többi rögzítőgyűrűvel is.

- 7** Illesze vissza a borotvafej-tartót a borotvaegység alsó részére.

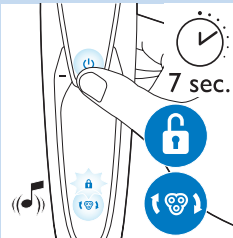

- 8** A borotva alaphelyzetbe állításához tartsa lenyomva a be- és kikapcsoló gombot 7 másodpercig, amíg két sípoló hangot nem hall.

Tartozékok rendelése

Tartozékok és pótalkatrészek vásárlásához kérjük, tekintse meg a **www.shop.philips.com/service** weboldalt vagy forduljon Philips márkakereskedőjéhez. Szükség esetén vegye fel a kapcsolatot a helyi Philips vevőszolgálattal (a részletek érdekében tekintse meg a világszerte érvényes garancialevelet).

A következő alkatrészek vásárolhatók a készülékhez:

- HQ8505 adapter
- SH90 Philips borotvafejek
- HQ110 Philips borotvafej-tisztító spray
- RQ111 Philips szakállformázó tartozék
- RQ585 Philips tisztítókefe tartozék
- RQ560/RQ563 Philips tisztítókefefejek
- JC301/JC302/JC303/JC304/JC305 tisztítópatron

Körkések

- Javasoljuk a borotvafejek két évente történő cseréjét. A borotvafejeket mindig eredeti SH90 Philips borotvafejekre cserélje.

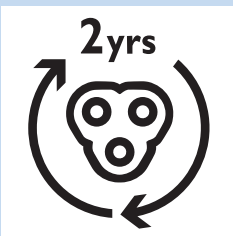

Környezetvédelem

- A leselejtezett borotva és a SmartClean rendszer szelektív lakossági hulladékként kezelendő. Kérjük, hivatalos újrahasznosító gyűjtőhelyen adja le őket, így hozzájárul a környezet védelméhez.



- A borotva beépített akkumulátora környezetszennyező anyagokat tartalmaz. A borotva hivatalos gyűjtőhelyen leadása előtt vagy leselejtezésekor távolítsa el belőle az akkumulátort. Az akkumulátort hivatalos akkumulátorgyűjtő helyen adja le. Ha az akkumulátor eltávolítása gondot okozna, elviheti készülékét valamelyik Philips szervizbe is, ahol eltávolítják és környezetkímélő módon kiselejtezik az akkumulátort.

A borotvaakkumulátor eltávolítása

Kizárólag a borotva leselejtezésekor vegye ki a készülékből az akkumulátort. Előtte győződjön meg róla, hogy az akkumulátor teljesen lemerült-e.

Legyen óvatos, az akkumulátor szélei élesek.

- 1** Helyezze a csavarhúzó a készülék alján található, előlap és hátlap közötti résbe. Távolítsa el a hátlapot.
- 2** Távolítsa el a hátlapot.
- 3** Csavarja ki a belső panel tetején lévő két csavart, és távolítsa el a belső panelt.
- 4** Csavarhúzó segítségével vegye ki az újratölthető akkumulátort.

Garancia és terméktámogatás

Ha információra vagy támogatásra van szüksége, látogasson el a **www.philips.com/support** weboldalra, vagy olvassa el a különálló, világszerte érvényes garancialevelet.

A garancia feltételei

A nemzetközi garanciafeltételek nem vonatkoznak a borotvafejre (körkések és sziták), mivel azok fogyóeszközök.

Hibaelhárítás

Ez a fejezet összefoglalja a készülékkel kapcsolatban leggyakrabban felmerülő problémákat. Ha a hibát az alábbi útmutató segítségével nem tudja elhárítani, látogasson el a **www.philips.com/support** weboldalra a gyakran felmerülő kérdések listájáért, vagy forduljon az országában illetékes ügyfélszolgálathoz.

Probléma	Lehetséges ok	Megoldás
A be-és kikapcsológomb megnyomásakor a borotva nem működik.	A borotva még mindig csatlakozik a hálózathoz. Biztonsági okokból a borotva csak vezeték nélkül használható.	Húzza ki a borotva csatlakozóját a fali aljzatból, és a be- és kikapcsológomb megnyomásával kapcsolja be a borotvát.
	Lemerült az akkumulátor:	Töltse fel az akkumulátort (lásd a „Töltés” című fejezetet).
	Az utazózár be van kapcsolva.	Az utazózár kikapcsolásához tartsa 3 másodpercig lenyomva a be- és kikapcsológombot.
A borotva nem a megszokott módon működik.	A borotvafejek sérültek vagy elhasználódtak.	Cserélje ki a borotvafejeket (lásd a „Csere” című fejezetet).
	A szőrszálak vagy a szennyeződések eltömíthetik a borotvafejeket.	Tisztítsa meg a borotvafejeket (lásd a „Tisztítás és karbantartás” c. részt).
		Alaposan tisztítsa meg a borotvát, mielőtt folytatná a borotválkozást (lásd a „Tisztítás és karbantartás” c. részt).
Kicseréltem a borotvafejeket, de a csereemléktető nem tűnt el.	Valószínűleg nem állította vissza alaphelyzetbe a borotvát.	A borotva alaphelyzetbe állításához tartsa lenyomva a be- és kikapcsoló gombot 7 másodpercig (lásd a „Csere” c. részt).
A kijelzőn hirtelen megjelent egy borotvafej szimbólum.	Ez a szimbólum csereemléktető.	Cserélje ki a borotvafejeket (lásd a „Csere” című fejezetet).
A töltés alatt a kijelzőn hirtelen megjelent egy felkiáltójel.	A borotva túlemegeedett.	Húzza ki a borotva vezetékét a fali aljzatból kb. 10 percre.
A kijelzőn hirtelen megjelent egy felkiáltójel, egy csereemléktető és egy tisztításemléktető.	A borotvafejek szennyezettek vagy sérültek.	Cserélje ki (lásd a „Csere” c. részt) vagy tisztítsa meg a borotvafejeket (lásd a „Tisztítás és karbantartás” c. részt).
Víz szivárog a borotva aljából.	A tisztítás során víz gyűlhet össze a borotva belső része és külső burkolata között.	Ez természetes jelenség, nem jelent veszélyt, mert minden elektronikus alkatrész a borotva belsejében lévő tömített motoregységben található.
A be-és kikapcsológomb megnyomásakor a SmartClean rendszer nem működik.	A SmartClean rendszer nem csatlakozik hálózathoz.	Helyezze a kis méretű dugaszt a SmartClean rendszerbe, és csatlakoztassa az adaptert a fali aljzatba.

Probléma	Lehetséges ok	Megoldás
A borotva nem teljesen tiszta a SmartClean rendszerből való kivétel után.	A borotvát nem helyezte megfelelően a SmartClean rendszerbe, így nincs elektromos csatlakozás a SmartClean rendszer és a borotva között.	A borotva és a SmartClean rendszer közötti megfelelő csatlakozás biztosítása érdekében nyomja le kattanásig a felső kupakot.
	A tisztítópatront ki kell cserélni.	Cserélje ki a tisztítópatront (lásd a „Tisztítás és karbantartás” c. részt).
	A tisztítópatron üres. A csere szimbólum villog, jelezve, hogy ki kell cserélni a tisztítópatront.	Helyezzen be egy új tisztítópatront a SmartClean rendszerbe (lásd a „Tisztítás és karbantartás” c. részt).
	Nem az eredeti Philips tisztítópatronnak megfelelő tisztítófolyadékot használta.	Csak Philips tisztítópatront használjon.
	Lehet, hogy a tisztítópatron kifolyónyílása eltömődött.	Egy fogpiszkálóval nyomja le a szőrszálakat a kifolyónyíláson.
A borotva nem töltődik fel teljesen a SmartClean rendszerben.	Nem megfelelően helyezte a borotvát a SmartClean rendszerbe.	A borotva és a SmartClean rendszer közötti megfelelő csatlakozás biztosítása érdekében nyomja le kattanásig a felső kupakot.

Кіріспе

Өнімді сатып алуыңызбен құттықтаймыз және Philips компаниясына қош келдіңіз! Philips компаниясы ұсынатын қолдауды толығымен пайдалану үшін өнімді www.philips.com/welcome веб-торабында тіркеңіз.

Осы пайдаланушы нұсқаулығын оқуыңызды өтінеміз. Мұнда осы электр ұстараның мүмкіндіктері туралы ақпарат, сондай-ақ, қырыруды оңай әрі жағымды ететін кеңестер берілген.

Жалпы сипаттама (Сурет I)

- 1 Сақал сәндегіш саптамасының тарағы
- 2 Басып кигізілетін сақал сәндегіш саптамасы
- 3 Басып кигізілетін триммер саптамасы
- 4 Басып кигізілетін ұстара бөлігі
- 5 Қосу/өшіру түймесі
- 6 Кішкене штепсельге арналған розетка
- 7 Леп белгісі
- 8 Ауыстыру туралы ескерту
- 9 Тасымалдау құлпының белгісі
- 10 Тазалау туралы еске салғыш
- 11 Зарядтау белгісі
- 12 Батарея зарядының пайызы
- 13 Жеке параметрлер
- 14 Жеке параметрлерге арналған + және - түймелері
- 15 Ауыстыру белгісі
- 16 SmartClean жүйесі
- 17 SmartClean жүйесінің қақпағы
- 18 Қосу/өшіру түймесі
- 19 Тазалау белгісі
- 20 Кептіру белгісі
- 21 Орындау жолы
- 22 Дайын белгісі
- 23 Зарядтау белгісі
- 24 SmartClean жүйесіне арналған тазалау картриджи
- 25 Адаптер
- 26 Кішкене штепсель
- 27 Бекіту сақинасының ұстағышы
- 28 Қалта

Маңызды

Бұл ұстараны және SmartClean жүйесін қолданар алдында осы пайдалану нұсқаулығын мұқият оқып шығыңыз. Пайдалану нұсқаулығын алдағы уақытта қарау үшін сақтап қойыңыз.



Қауіпті жағдайлар

- Адаптерді құрғақ күйде ұстаңыз.

Абайлаңыз!

- Адаптерде трансформатор бар. Адаптерді ауыстыруға немесе оған басқа штепсельдерді қосуға болмайды: бұл өте қауіпті.
- Қауіпсіздігіне жауапты адамның қадағалауынсыз немесе құрылғыны пайдалану нұсқауларынсыз қозғалу мүмкіндігі мен ойлау қабілеті шектеулі, сондай-ақ білімі мен тәжірибесі аз адамдардың (балаларды қоса) бұл ұстараны және SmartClean жүйесін қолдануына болмайды.
- Ұстарамен және SmartClean жүйесімен ойнамас үшін, балаларды қадағалаусыз қалдыруға болмайды.
- Ағын сумен шаймас бұрын, ұстараны әрдайым розеткадан ажыратыңыз.



Ескерту

- SmartClean жүйесін суға батыруға немесе ағын су астында шаюға болмайды.
- Ұстараны 80°C-тан жоғары ыстық сумен шаюға болмайды.
- Зақымдалған ұстараны, SmartClean жүйесін, адаптерді немесе басқа бөлікті пайдаланбаңыз, себебі бұл жарақаттауы мүмкін. Әрқашан зақымдалған адаптерді немесе бөлікті түпнұсқа түрінің бірімен ауыстырыңыз.
- SmartClean жүйесін тек түпнұсқа тазалау картриджімен пайдаланыңыз.
- Су ағып кетпеу үшін, SmartClean жүйесін әрдайым тұрақты, тегіс және көлбеу жерге қойыңыз.
- SmartClean жүйесін ұстаны тазалау немесе зарядтау үшін қолданар алдында міндетті түрде картридж бөлімін жабыңыз.
- SmartClean жүйесі қолдануға дайын болғанда, тазалағыш сұйықтығы ағып кетпеу үшін, оны қозғалтуға болмайды.
- SmartClean жүйесі ұстараңызды жақсылап тазалайды, алайда ол оны инфекциядан тазаламайды, сондықтан ұстараны басқа адамдармен бірге қолданбаңыз.
- Құралды тазалау үшін қысылған ауаны, қыратын шүберектерді, қырғыш тазалау құралдарын, сондай-ақ бензин немесе ацетон сияқты сұйықтықтарды пайдалануға болмайды.
- Сумен шайған кезде электр ұстараның төменгі жағындағы тесіктен су ағуы мүмкін. Бұл — қалыпты жағдай және қауіпті емес, себебі бүкіл электрондық бөлшектер электр ұстараның ішіндегі су өткізбейтін қуат бөлігінде орналасқан.



Стандарттарға сәйкестігі

- Ұстара халықаралық деңгейде бекітілген қауіпсіздік ережелеріне сай келеді. Оны ваннада немесе душта пайдалануға, сондай-ақ ағынды сумен жууға болады. Қауіпсіздік мақсаттарда ұстара тек сымсыз түрде жұмыс істейді.
- Ұстара мен SmartClean жүйесі барлық қолданыстағы стандарттарға және электромагниттік өрістердің әсерлеріне қатысты ережелерге сай.

Жалпы ақпарат

- Құралдың автоматты кернеу таңдағышы бар, сондай-ақ құрал кернеуі 100 және 240 вольт аралығындағы розеткаларға арналған.
- Адаптер 100-240 вольтты 24 вольттан төмен қауіпсіз кернеуге түрлендіреді.
- Ең жоғарғы шу деңгейі: Lc= 69 дБ (А).

Дисплей



Ескертпе: Электр ұстараны алғаш қолданар алдында, дисплейдің бетіндегі қорғау пленкасын алып тастаңыз.

- S99XX/S97XX

Жеке параметрлер

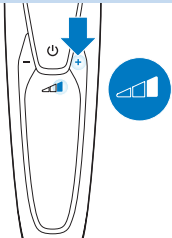

Құрылғыда параметрлерді дербестеуге мүмкіндік беретін мүмкіндік бар. Жеке қырыну қажеттіліктеріңізге байланысты үш параметр арасынан таңдай аласыз: ыңғайлылық, динамика немесе тиімділік.

- - немесе + түймелерін басқанда жолақ үздіксіз ақ түспен жанады.

Зарядтау



- Зарядтау шамамен 1 сағат алады.

Ескертпе: Бұл құрылғыны тек сымсыз пайдалануға болады.

- Ұстара зарядталып жатқанда батарея зарядының пайызы және батарея белгісі ақ түспен жыпылықтайды. Ұстараны желіге қосқанда дыбысты естисіз.
- Батареяда қалған заряд деңгейі дисплейде көрсетілген батарея зарядының пайызымен көрсетіледі.
- Жылдам зарядтау: батарея белгісі әдеттегіден жылдамырақ ақ түспен жыпылықтаса, ұстарада бір қырыну үшін жеткілікті заряд бар.

Батарея толығымен зарядталды

Ескертпе: Бұл құрылғыны тек сымсыз пайдалануға болады.

Ескертпе: Батарея заряды толғанда дисплей 30 минуттан кейін автоматты түрде өшеді. Зарядтау кезінде немесе зарядталғаннан кейін қосу/өшіру түймесін бассаңыз, ұстара әлі желіге қосылғанын білдіретін дыбыс естіледі.

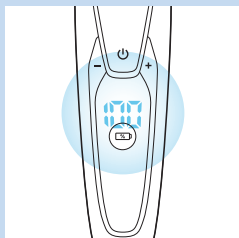

- Батарея толығымен зарядталғанда батарея зарядының пайызы ақ түспен үздіксіз жыпылықтайды.

Батарея заряды аз

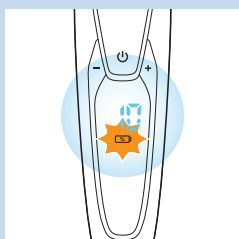

- Батарея таусылуға жақын болса, батарея белгісі сарғылт түспен жыпылықтай бастайды және дыбыс естисіз.

Батареяда қалған заряд деңгейі

- Батареяда қалған заряд деңгейі дисплейде көрсетілген батарея зарядының пайызымен көрсетіледі.

Тазалау туралы еске салғыш

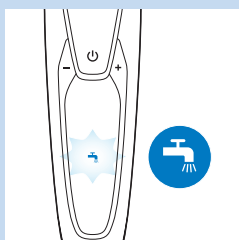

- Жақсылап қырыну үшін, ұстараны әр қолданған сайын тазалап отыру керек.
- Ұстараны өшіргенде тазалау туралы еске салғыш жыпылықтап, ұстараны тазалау туралы еске салады.

Сапар құлпы

Жолға шықпас бұрын, электр ұстараны құлыптап қоюға болады. Тасымалдау құлпы электр ұстараның байқаусызда қосылып кетуін болдырмайды.

Тасымалдау құлпын іске қосу

- 1 Тасымалдау құлпы режиміне өту үшін, қосу/өшіру түймесін 3 секунд басып тұрыңыз.

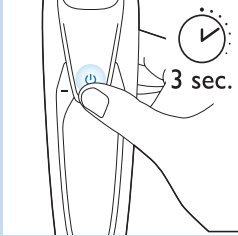

- Тасымалдау құлпын іске қосып жатқанда тасымалдау құлпының белгісі ақ түспен үздіксіз жанады. Тасымалдау құлпы іске қосылғанда, ұстара дыбыс шығарады және тасымалдау құлпының белгісі жыпылықтайды.

Тасымалдау құлпын өшіру

- 1 Қосу/өшіру түймесін 3 секунд басып тұрыңыз.

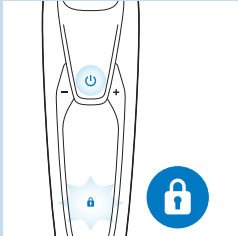

- Тасымалдау құлпының белгісі жыпылықтайды, одан кейін үздіксіз жанады.

Электр ұстара енді қолдануға дайын.

Ескертпе: Сондай-ақ, құрылғыны желіге қосу арқылы тасымалдау құлпын өшіруге болады.

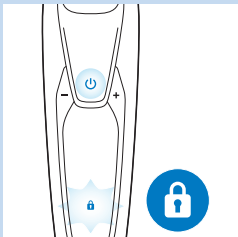

Ұстара бастарды ауыстыру

Жақсылап қырыну үшін ұстара бастарын әр екі жыл сайын ауыстырып отыруды ұсынамыз.

- Құрылғы ұстара бастарын ауыстыру туралы еске салатын ауыстыру туралы еске салғышпен жабдықталған. Ауыстыру туралы еске салғыш ақ түспен үздіксіз жанады және көрсеткілер ақ түспен жыпылықтайды. Сіз ұстара бастарын ауыстыру керек екенін білдіретін дыбыстық сигналды естисіз.

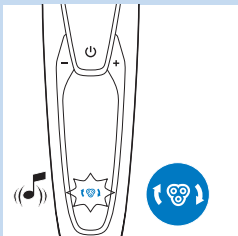

Ескертпе: Ұстара бастарын ауыстырғаннан кейін қосу/өшіру түймесін 7 секунд бойы басу арқылы ұстараны бастапқы қалпына келтіру керек.

Леп белгісі

Бітелген ұстара бастары

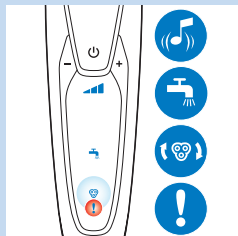

- Егер ұстара бастары бітелсе, леп белгісі қызғылт сары түспен үздіксіз жанады. Ауыстыру туралы еске салғыш және тазалау туралы еске салғыш алма-кезек ақ түспен жыпылықтайды және дыбыс естіледі. Бұл жағдайда мотор жұмыс істей алмайды, себебі ұстара бастары ластанған немесе зақымдалған.
- Мұндай жағдайда ұстара бастарын тазалау немесе алмастыру қажет.

Қызып кету

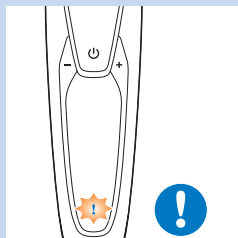

- Егер зарядтау кезінде құрылғы қызып кетсе, леп белгісі қызғылт сары түспен жыпылықтайды.
- Мұндай жағдайда ұстара автоматты түрде өшеді. Зарядтау құрылғы қалыпты температураға оралғаннан кейін жалғасады.

Зарядтау

Зарядтау шамамен 1 сағат алады.

Толық зарядталған ұстарамен 50 минутқа дейін қырынуға болады.

Ескертпе: Зарядталып жатқанда құрылғыны пайдалануға болмайды.

Ескертпе: Батарея толығымен зарядталса, дисплей нақты қалған батарея зарядының пайызын көрсетеді.

Ұстараны бірінші рет пайдалану алдында және дисплей батарея заряды таусылуға жақын екенін көрсеткенде зарядтаңыз.

Адаптермен зарядтау

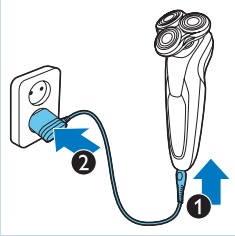

- 1 Құрылғының өшірілгенін тексеріңіз.
- 2 Шағын ашаны құрылғыға қосыңыз (1) және адаптерді қабырғадағы розеткаға қосыңыз (2).

SmartClean жүйесінде зарядтау

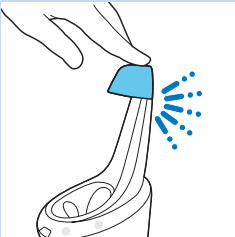

- 1 Шағын ашаны SmartClean жүйесіне қосыңыз.
- 2 Адаптерді қабырғадағы розеткаға қосыңыз.
- 3 Ұстараны ұстағышқа қою үшін жоғарғы қақпақты басыңыз («сырт»).

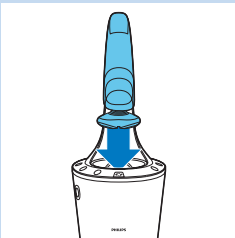

- 4 Ұстараны ұстағыш үстінде жоғары жағын төмен қаратып ұстаңыз. Ұстараның алды SmartClean жүйесіне қарап тұрғанын тексеріңіз.



- 5 Ұстараны ұстағышқа қойыңыз (1), ұстараны артқа еңкейтіңіз (2) және ұстараны қосу үшін жоғарғы қақпақты төмен басыңыз («сырт» еткен дыбыс естіледі) (3).

Ескертпе: Батарея белгісі жанып, құрылғы зарядталып жатқанын көрсетеді.

Электр ұстараны қолдану

Қырыну

Терінің бейімделу кезеңі

Алғашқы қырынулар күткендегідей нәтиже бермеуі мүмкін және тері аздап тітіркенуі де мүмкін. Бұл — қалыпты жағдай. Теріңіз бен сақалыңыз жаңа қырыну жүйесіне бейімделу үшін уақыт қажет. Теріңіз жаңа ұстарға бейімделуі үшін осы ұстарамен 3 апта бойы жүйелі түрде (кемінде аптасына 3 рет) қырынуға кеңес беріледі.

Кеңес. Өте жақсы нәтижеге қол жеткізу үшін 3 күн немесе одан ұзағырақ қырынбасаңыз, сақалды алдын ала қысқартуға кеңес беріледі.

Ескертпе: Бұл құрылғыны тек сымсыз пайдалануға болады.

- 1 Электр ұстараны қосу үшін, қосу/өшіру түймесін басыңыз.

Кеңес. Жеке параметрлерді таңдаңыз («Дисплей» тарауын қараңыз).

- ▶ Дисплей бірнеше секундқа жанады.

- 2 Қыратын бастарды тері бетімен айналдырып жүргізіңіз.
 - Тура жүргізбеңіз.

- 3 Электр ұстараны өшіру үшін, қосу/өшіру түймесін бір рет басыңыз.

- ▶ Дисплей бірнеше секунд жанады, одан кейін қалған батарея заряды көрсетіледі.

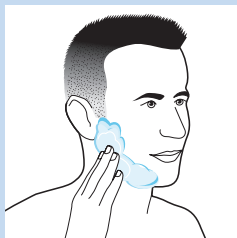
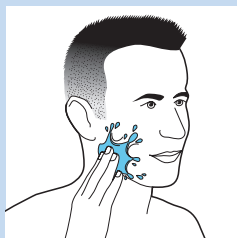
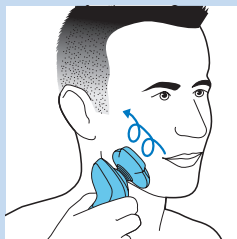

Ылғалды қырыну

Осы электр ұстара арқылы қырыну көбігінің немесе қырыну гелінің көмегімен ылғалды бетті қыруға болады.

Қырыну көбігімен немесе гелімен қырыну үшін, төмендегі нұсқауларды орындаңыз:

- 1 Теріні біраз сулаңыз.

- 2 Теріге қырыну көбігін немесе гелін жағыңыз.



3 Қыру бөлігінің тері бетімен оңай сырғуы үшін, оны ағынды сумен шайыңыз.

4 Электр ұстараны қосу үшін, қосу/өшіру түймесін басыңыз.



5 Қыратын бастарды тері бетімен айналдырып жүргізіңіз.

Ескертпе: Терінің бетімен оңай сырғуы үшін, электр ұстараны ағынды сумен қайта-қайта шайып тұрыңыз.

6 Пайдаланғаннан кейін, бетіңізді құрғатып, электр ұстараны жақсылап тазалаңыз («Тазалау және техникалық қызмет көрсету» тарауын қараңыз).

Ескертпе: Электр ұстарадан қырыну көбігін немесе қырыну гелін толық жуып кетіру керек.

Басып кигізілетін саптамаларды пайдалану

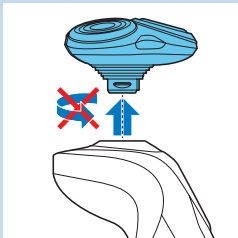

Триммер саптамасын пайдалану

Мұрт пен жақ сақалды тегістеу үшін триммерді қолдануға болады.

1 Ұстара бөлігін құрылғыдан тік тартып шығарып алыңыз.

Ескертпе: Ұстара бөлігін құрылғыдан шығарып жатқанда бұрамаңыз.

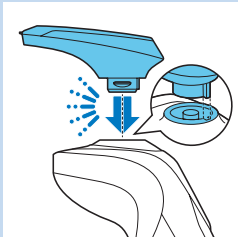

2 Триммердің саптамасын ұстараның жоғарғы жағындағы тесікке кіргізіңіз. Одан кейін құрылғыға бекіту үшін триммерді төмен қарай басыңыз («сырт» еткен дыбыс естіледі).

3 Құралды қосу үшін оның қосу/өшіру түймесін басыңыз.

▶ Дисплей бірнеше секундқа жаңады.



4 Енді тегістеуді бастауға болады.

5 Қосу/өшіру түймесін бір рет басып құрылғыны өшіріңіз.

▶ Дисплей бірнеше секунд жанып, қалған батарея зарядын көрсетеді.

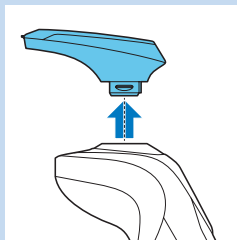

- 6** Триммер саптамасын құрылғыдан тік тартып шығарып алыңыз.

Ескертпе: Триммер саптамасын құрылғыдан шығарып жатқанда бұрамаңыз.

- 7** Ұстара бөлігін құрылғының жоғарғы жағындағы тесікке кіргізіңіз. Одан кейін құрылғыға бекіту үшін ұстара бөлігін төмен қарай **басыңыз («сырт» еткен дыбыс естіледі).**

Сақал сәндегіш саптамасын пайдалану

- 1** Құрылғының өшірілгенін тексеріңіз.

- 2** Ұстара бөлігін құрылғыдан тік тартып шығарып алыңыз.

Ескертпе: Ұстара бөлігін құрылғыдан шығарып жатқанда бұрамаңыз.

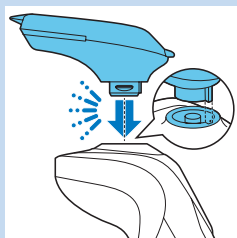

- 3** Сақал сәндегіш саптаманы құрылғының жоғарғы жағындағы тесікке кіргізіңіз. Одан кейін құрылғыға бекіту үшін сақал сәндегіш саптамасын төмен қарай басыңыз («сырт» еткен дыбыс естіледі).

Сақал сәндегіш саптаманы тарақпен қолдану

Сақалыңызды бір бекітілген параметрде, сондай-ақ, түрлі ұзындық параметрлерінде сәндеу үшін тарақ кигізілген сақал сәндегіш саптамасын пайдалана аласыз. Сақал сәндегіш саптамасындағы түк ұзындығының параметрлері қиғаннан кейінгі қалған түктің ұзындығына сәйкес келеді және 1-5 мм ауқымында болады.

- 1** Тарақты сақал сәндегіш қосымшасының екі шетіндегі бағыттауыш ойықтарға тіке сырғытып енгізіңіз («сырт» еткен дыбыс естіледі).

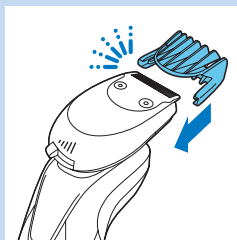

- 2** Қалаған түк ұзындығы параметрін таңдау үшін ұзындықты таңдау түймесін басып, оны оңға не солға итеріңіз.

- 3** Құралды қосу үшін оның қосу/өшіру түймесін басыңыз.

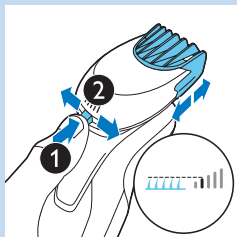



4 Енді сақалды сәндеуді бастауға болады.

Сақал сәндегіш саптаманы тарақсыз қолдану Сақалыңызды, мұртыңызды, жақ сақалды немесе иек астын тегістеу үшін сақал сәндегіш саптамасын тарақсыз пайдалануға болады.

1 Сақал сәндегіш саптаманың тарағын тартып шығарып алыңыз.

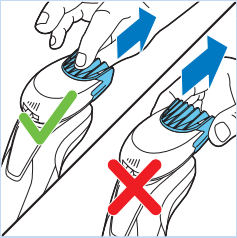

Ескертпе: Тарақты сақал сәндегіш саптамасынан тартып шығару үшін ортасынан ұстаңыз. Тарақтың шеттерінен тартпаңыз.

2 Құралды қосу үшін оның қосу/өшіру түймесін басыңыз.

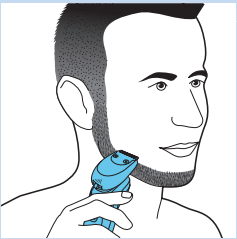

3 Сақалыңызды, мұртыңызды, жақ сақалды немесе иек астын тегістеуді бастадыңыз.

Тазалау және күтіп ұстау

Ұстараны SmartClean жүйесінде тазалау

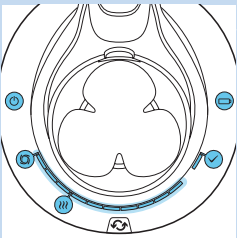

- SmartClean Pro жүйесінде де екі фаза бар: шаю фазасы және кептіру фазасы. Сондай-ақ, оның екі фазаның орындалу барысын көрсететін орындалу барысының жолағы бар.



SmartClean жүйесін пайдалануға дайындау

Сұйықтық ағып кетпеу үшін SmartClean жүйесін еңкейтпеңіз.

Ескертпе: Пайдалануға дайындау кезінде SmartClean жүйесін ұстап тұрыңыз.

- 1 Шағын ашаны SmartClean жүйесінің артына қосыңыз.
- 2 Адаптерді қабырғадағы розеткаға қосыңыз.

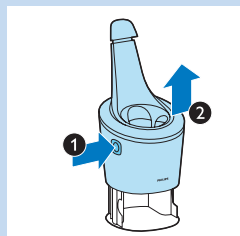

- 3 SmartClean жүйесінің бүйіріндегі түймені басыңыз (1) және SmartClean жүйесінің жоғарғы бөлігін көтеріңіз (2).

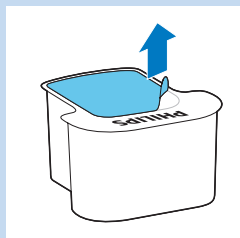

- 4 Тазалау картриджінің мөрін тартып шешіңіз.



- 5 Тазалау картриджін SmartClean жүйесіне орнатыңыз.

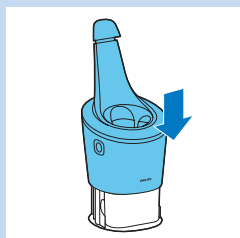

- 6 SmartClean жүйесінің жоғарғы бөлігін артқа қарай төмен басыңыз («сырт» еткен дыбыс естіледі).

SmartClean жүйесін пайдалану

SmartClean жүйесіне орнату алдында әрқашан ұстарадан артық суды сілкіп кетіріңіз.

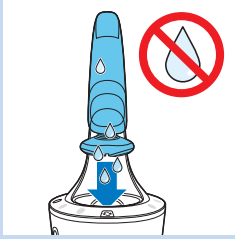

1 Ұстараны ұстағышқа қою үшін жоғарғы қақпақты басыңыз («сырт»).

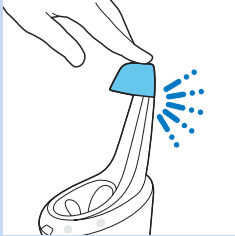

2 Ұстараны ұстағыш үстінде жоғары жағын төмен қаратып ұстаңыз. Ұстараның алды SmartClean жүйесіне қарап тұрғанын тексеріңіз.

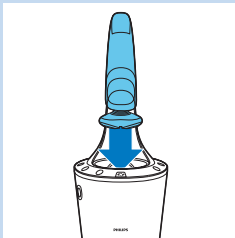

3 Ұстараны ұстағышқа қойыңыз (1), ұстараны артқа еңкейтеңіз (2) және ұстараны қосу үшін жоғарғы қақпақты төмен басыңыз («сырт» еткен дыбыс естіледі) (3). Батарея белгісі және қосу/өшіру түймесі жыпылықтай бастайды, бұл ұстараның зарядталып жатқанын көрсетеді.

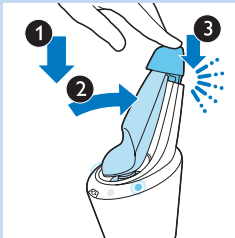

4 Тазалау бағдарламасын іске қосу үшін SmartClean жүйесіндегі қосу/өшіру түймесін басыңыз.

► Қосу/өшіру түймесі және шаю белгісі үздіксіз жаңады.

Ескертпе: Шаю фазасы шамамен 10 минутқа созылады.

Ескертпе: Орындалу барысының жолағы шаю фазасының орындалу барысын көрсетеді.

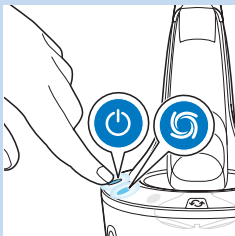

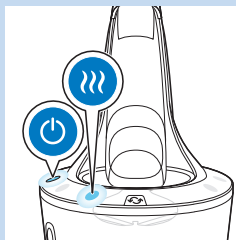

- Құрғату фазасында құрғату белгісі үздіксіз жанады.

Ескертпе: Құрғату фазасы шамамен 4 сағатқа созылады.

Ескертпе: Орындалу барысының жолағы кептіру фазасының орындалу барысын көрсетеді.

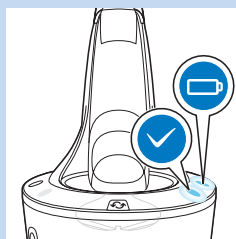

- Тазалау бағдарламасы аяқталғанда дайын белгісі үздіксіз жанады.
- Батарея белгісі үздіксіз жанып, ұстараның толығымен зарядталғанын көрсетеді.

Ескертпе: Зарядтау шамамен 1 сағат алады.

Ескертпе: Тазалау бағдарламасы кезінде SmartClean жүйесінің қосу/өшіру түймесін бассаңыз, бағдарлама тоқтайды. Бұл жағдайда шаю немесе құрғату белгісі жыпылықтауын тоқтатады.

Ескертпе: Егер тазалау бағдарламасы кезінде адаптергі розеткадан суырсаңыз, бағдарлама тоқтайды.

Ескертпе: Тазалау бағдарламасы мен зарядтау аяқталғаннан кейін 30 минут өткесін SmartClean жүйесі автоматты түрде өшегі.

SmartClean жүйесінің картридждің ауыстыру

- Тазалау картридждің ауыстыру белгісі қызғылт сары түспен жыпылықтағанда немесе нәтижеге қанағаттанбағанда ауыстырыңыз.

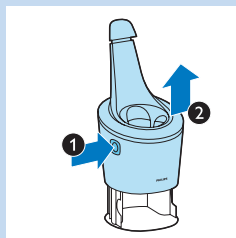

- SmartClean жүйесінің бүйіріндегі түймені басыңыз (1) және SmartClean жүйесінің жоғарғы бөлігін көтеріңіз (2).

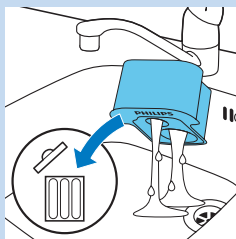

- Бос тазалау картридждің SmartClean жүйесінен алып, қалған тазалау сұйықтығын тазалау картридждің төгіңіз. Тазалау сұйықтығын шұңғылшаға ағызып жіберуге болады.
- Бос тазалау картридждің қоқысқа лақтырыңыз.
- Жаңа тазалау картридждің орамадан шығарып, картриджді мөрін тартып шешіңіз.



5 Жаңа тазалау картриджді SmartClean жүйесіне орнатыңыз.

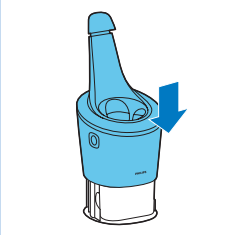

6 SmartClean жүйесінің жоғарғы бөлігін артқа қарай төмен басыңыз («сырт» еткен дыбыс естіледі).

Ұстараны ағын су астында тазалау

Жақсылап қыруы үшін, қолданған сайын ұстараны тазалап отырыңыз.

Ыстық суды абайлап пайдаланыңыз. Қолды күйдіріп алмас үшін, судың ыстық емес екенін тексеріп тұрыңыз.

Қыру бөлігін орамалмен немесе шүберекпен сүртпеңіз. Қыру ұстары зақымдануы мүмкін.

1 Ұстараны сөндіріңіз.

2 Ұстара бөлігін жылы ағынды сумен біраз уақыт шайыңыз.

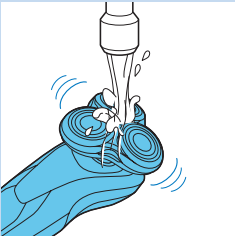

3 Ұстара басының ұстағышын тартып, ұстара бөлігінің төменгі жағынан шығарып алыңыз.

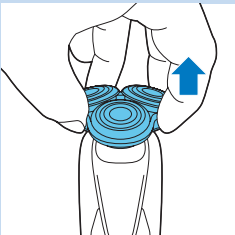



- 4 Ұстара басының ұстағышын жылы ағынды сумен шайыңыз.
- 5 Артық суды мұқият сілкіп тастап, қырыну басын ұстағышты кептіріңіз.
- 6 Қырыну басын ұстағышты қыру бөлігінің төменгі жағына қайта бекітіңіз («сырт» еткен дыбыс естіледі).

Мұқият тазалау әдісі

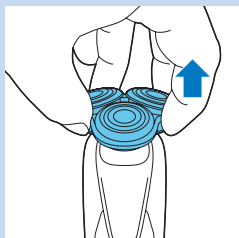

Құрылғының өшірілгенін тексеріңіз.

- 1 Ұстара басының ұстағышын тартып, ұстара бөлігінің төменгі жағынан шығарып алыңыз.

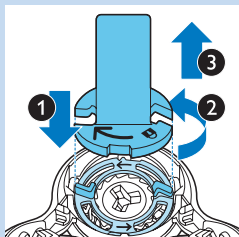

- 2 Бекіту сақинасының ұстағышын бекіту сақинасына қойыңыз (1), солға қарай бұрыңыз (2) және ұстара басынан көтеріңіз (3). Бекіту сақинасын бекіту сақинасының ұстағышынан алыңыз және осы процесті басқа бекіту сақиналары үшін қайталаңыз.

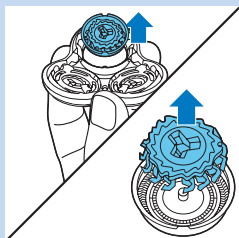

- 3 Ұстара бастарын ұстара басының ұстағышынан алыңыз. Әр ұстара басы кескіштен және қорғауыштан тұрады.

Ескертпе: Бір уақытта бірнеше кескішті және қорғауышты тазаламаңыз, себебі олардың жинақтары бір-біріне сәйкес келеді. Егер байқаусызда кескіш қате ұстара қорғауышына салынса, тиімді қыру жұмысының қалпына келуіне бірнеше апта кетуі мүмкін.

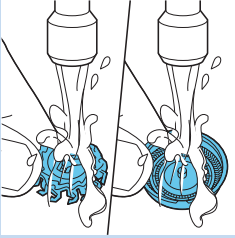

4 Кескішті және қорғаушыты ағынды су астында тазалаңыз.

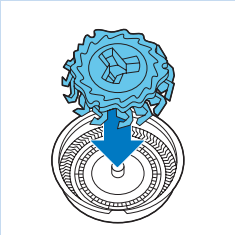

5 Тазалаудан кейін кескішті қайтадан қорғауышқа орнатыңыз.

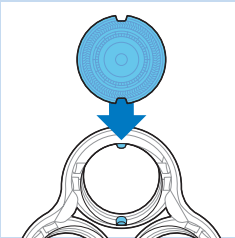

6 Ұстара бастарын ұстара басының ұстағышына қайта орнатыңыз.

Ескертпе: Ұстараның қыратын басының томпиып тұрған бөлігі тесікке дәлме-дәл түсуі тиіс.

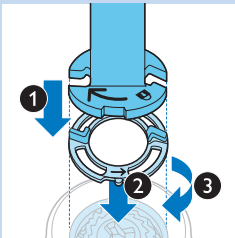

7 Бекіту сақинасының ұстағышын бекіту сақинасына орнатыңыз (1), оны ұстара басына орнатыңыз (2) және оңға қарай бұрып (3) бекіту сақинасын қайта бекітіңіз.

Бұл процесті басқа бекіту сақиналары үшін қайталаңыз.

8 Ұстара басының ұстағышын ұстара бөлігінің төменгі бөлігіне қайта бекітіңіз.

Басып кигізілетін саптамаларды тазалау

Триммер саптамасын тазалау

Триммер саптамасын әр пайдаланудан кейін тазалап тұрыңыз.

- 1 Триммер саптамасы бекітілген құрылғыны қосыңыз.
- 2 Триммер саптамасын ыстық ағынды сумен біраз шайыңыз.
- 3 Артық суды ақырын сілкіп тастап, триммер саптамасын кептіріңіз.
- 4 Тазалағаннан кейін, құрылғыны өшіріңіз.

Кеңес. Триммер жақсы жұмыс істеуі үшін, алты ай сайын, триммер тістерін бір тамшы тігін машинасының майымен майлап отырыңыз.

Сақал сәндегіш саптаманы тазалау

Сақал сәндегіш саптамасын пайдаланған сайын тазалаңыз.

- 1 Сақал сәндегіш саптаманың тарағын тартып шығарып алыңыз.
- 2 Сақал сәндегіш саптама мен тарақты бөлек біраз уақыт ыстық су астында шайыңыз.
- 3 Артық суды ақырын сілкіп тастаңыз да, сақал сәндегіш саптамасы мен тарағын құрғатыңыз.
- 4 Әр алты ай сайын бір тамшы машина майымен тістерді майлап тұрыңыз.

Сақтау

- 1 Электр ұстараны берілген қалтаға сақтаңыз.

Ескертпе: Қалтаға салмай тұрып ұстараны кептіруге кеңес беріледі.

Ауыстыру

Қыратын бастарды алмастыру

Жақсылап қырыну үшін ұстара бастарын әр екі жыл сайын ауыстырып отыруды ұсынамыз.

Ауыстыру туралы ескерту

Ұстара бөлігі белгісі ұстара бастарын ауыстыру қажеттігін көрсету үшін жанады. Дәл қазір зақымдалған ұстара бастарын ауыстырыңыз. Ұстара бастарын тек түпнұсқалық SH90 Philips ұстара бастарымен алмастырыңыз.

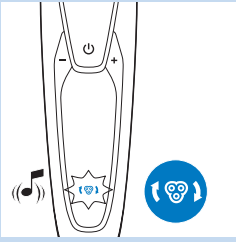

1 Ұстараны өшіргенде ұстара бөлігінің белгісі үздіксіз жанады, көрсеткілер ақ түспен жыпылықтайды және дыбыстық сигнал естіледі.

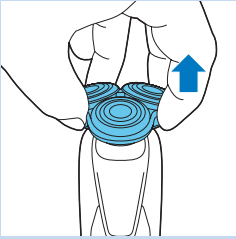

2 Ұстара басының ұстағышын тартып, ұстара бөлігінің төменгі жағынан шығарып алыңыз.

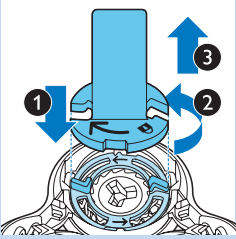

3 Бекіту сақинасының ұстағышын бекіту сақинасына қойыңыз (1), солға қарай бұрыңыз (2) және ұстара басынан көтеріңіз (3). Бекіту сақинасын бекіту сақинасының ұстағышынан алыңыз және осы процесті басқа бекіту сақиналары үшін қайталаңыз.

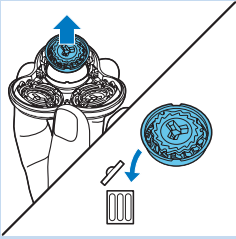

4 Ұстара бастарын ұстара басын ұстағыштан алып, қоқысқа лақтырыңыз.

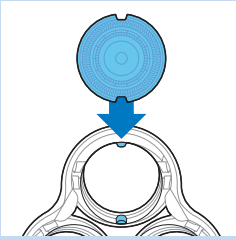

5 Ұстағышқа жаңа ұстара бастарын орнатыңыз.

Ескертпе: Ұстараның қыратын басының томпиып тұрған бөлігі тесікке дәлме-дәл түсірілгендігі тиіс.

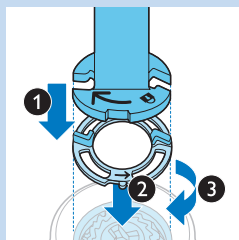

6 Бекіту сақинасының ұстағышын бекіту сақинасына орнатыңыз (1), оны ұстара басына орнатыңыз (2) және оңға қарай бұрып (3) бекіту сақинасын қайта бекітіңіз. Бұл процесті басқа бекіту сақиналары үшін қайталаңыз.

7 Ұстара басының ұстағышын ұстара бөлігінің төменгі бөлігіне қайта бекітіңіз.

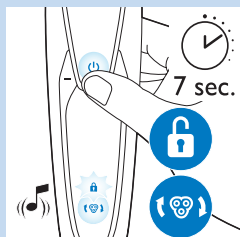

8 Ұстараны бастапқы қалпына келтіру үшін қосу/өшіру түймесін шамамен 7 секунд бойы басып тұрыңыз. Екі дыбыстық сигнал естілгенше күтіңіз.

Қосалқы құралдарға тапсырыс беру

Қосалқы құралдар немесе қосалқы бөлшектер сатып алу үшін www.shop.philips.com/service бетіне кіріңіз немесе Philips дилеріне барыңыз. Сондай-ақ, еліңіздегі Philips тұтынушыларды қолдау орталығына хабарласуға болады (байланыс мәліметтерін дүниежүзілік кепілдік парақшасынан қараңыз).

Төмендегі бөлшектерге тапсырыс беруге болады:

- HQ8505 адаптері;
- SH90 Philips ұстара бастары
- HQ110 Philips қыру ұшын тазалау спрейі
- RQ111 Philips сақал сәндегіш саптамасы
- RQ585 Philips тазалау щеткасы саптамасы
- RQ560/RQ563 Philips тазалау щеткасының бастары
- JC301/JC302/JC303/JC304/JC305 тазалау картриджі

Қыратын бастар

- Біз ұстара бастарын әр екі жыл сайын ауыстырып тұруға кеңес береміз. Ұстара бөлігін әрдайым SH90 Philips ұстара бастарымен алмастырыңыз.

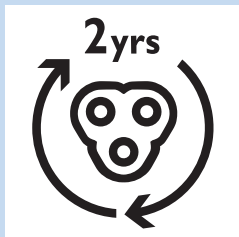

Қоршаған орта



- Қолдану мерзімі аяқталғанда, ұстара мен SmartClean жүйесін әдеттегі тұрмыстық қоқыспен бірге тастамаңыз. Оны қайта өңдеуге жіберу үшін арнайы жинау орнына тапсырыңыз. Осылайша, қоршаған ортаны қорғауға көмегіңіз тиеді.



- Ішіне орнатылған қайта зарядталатын ұстара батареясының құрамында қоршаған ортаға зиянды заттар бар. Құралды тастамас және арнайы жинап алатын орынға бермес бұрын, батареяны шығарыңыз. Батареяны арнайы батареялар жинайтын орынға өткізіңіз. Батареяны шығара алмаған жағдайда, құралды Philips қызмет көрсету орталығына апаруға болады. Орталық қызметкерлері батареяны шығарып, қоршаған ортаға қауіпсіз жолмен жояды.

Қайта зарядталатын ұстара батареяларын шығару

Қайта зарядталатын батареяны тек ұстараны тастайтын кезде алыңыз. Алмас бұрын батарея зарядының толық таусылғанын тексеріңіз.

Абай болыңыз, батарея қырлары өте өткір болады.

- 1 Құрылғының төменгі жағындағы алдыңғы және артқы тақта арасындағы тесікке бұрауышты салыңыз. Артқы тақтаны алыңыз.
- 2 Алдыңғы тақтаны алыңыз.
- 3 Ішкі тақтаның жоғарғы жағындағы екі бұраңданы бұрап, ішкі тақтаны алыңыз.
- 4 Қайта зарядталатын батареяны бұрауышпен алыңыз.

Кепілдік және қолдау

Егер сізге ақпарат немесе қолдау қажет болса, www.philips.com/support сайтына кіріңіз немесе бөлек дүниежүзілік кепілдік парақшасын оқыңыз.

Кепілдік шектеулері

Қыратын құрал бастары (кескіштер мен қорғауыштар) тез ескіретіндіктен, халықаралық кепілдік шарттарымен қамтылмайды.

Ақаулықтарды жою

Бұл тарауда құрылғыда ең жиі кездесетін мәселелер жинақталған. Төмендегі ақпараттың көмегімен мәселені шеше алмасаңыз, жиі қойылатын сұрақтар тізімін көру үшін www.philips.com/support торабына кіріңіз немесе еліңіздегі Тұтынушыларды қолдау орталығына хабарласыңыз.

Проблема	Ықтимал себебі	Шешімі
Қосу/өшіру түймесін басқанда, ұстара қосылмайды.	Ұстара әлі желіге қосылған. Қауіпсіздік себептерімен ұстараны тек сымсыз пайдалануға болады.	Ұстараны розеткадан суырыңыз және ұстараны қосу үшін қосу/өшіру түймесін басыңыз.
	Қайта зарядталатын батарея қуаты таусылған.	Батареяны зарядтаңыз («Зарядтау» тарауын қараңыз).
	Тасымалдау құлпы іске қосылған.	Тасымалдау құлпын өшіру үшін, қосу/өшіру түймесін 3 секунд басып тұрыңыз.
Электр ұстара бұрынғыдай жақсы қырмайды.	Қыру ұштары зақымданған немесе тозған.	Қырыну бастарын ауыстырыңыз («Ауыстыру» тарауын қараңыз).
	Шаштар немесе кір ұстара бастарына кедергі жасайды.	Ұстара бастарын тазалау («Тазалау және күту» тарауын қараңыз).
		Қырынуды жалғастырмас бұрын ұстараны мұқият тазалаңыз («Тазалау және күту» тарауын қараңыз).
Ұстара бастарын ауыстырдым, бірақ ауыстыру туралы еске салғыш әлі көрсетіліп тұр.	Ұстараны бастапқы қалпына келтірмегенсіз.	Қосу/өшіру түймесін шамамен 7 секунд бойы басу арқылы ұстараны бастапқы қалпына келтіріңіз («Ауыстыру» тарауын қараңыз).
Ұстара басы белгісі дисплейде кенеттен пайда болды.	Бұл белгі — ауыстыру туралы еске салғыш.	Қырыну бастарын ауыстырыңыз («Ауыстыру» тарауын қараңыз).
Зарядтау кезінде дисплейде леп белгісі кенеттен пайда болды.	Ұстара қызып кетті.	Ұстараны шамамен 10 минут желіден ажыратыңыз.
Дисплейде леп белгісі, ауыстыру туралы еске салғыш және тазалау туралы еске салғыш кенеттен пайда болды.	Ұстара бастары ластанған немесе зақымдалған.	Ұстара бастарын ауыстырыңыз («Ауыстыру» тарауын қараңыз) немесе тазалаңыз («Тазалау және күту» тарауын қараңыз).
Ұстараның төменгі жағынан су ағуда.	Тазалау кезінде корпусстың ішкі жағы мен ұстараның сыртқы қабығы арасында су жиналуы мүмкін.	Бұл — қалыпты жағдай және қауіпті емес, себебі бүкіл электрондық бөлшектер ұстара ішіндегі су өткізбейтін қуат бөлігінде орналасқан.

Проблема	Ықтимал себебі	Шешімі
Қосу/өшіру түймесі басылғанда SmartClean жүйесі қосылмайды.	SmartClean жүйесі желіге қосылмаған.	Шағын ашаны SmartClean жүйесіне қосыңыз және адаптерді розеткаға қосыңыз.
SmartClean жүйесінде тазалағаннан кейін ұстара толығымен таза емес.	Ұстара SmartClean жүйесіне дұрыс салынбаған, сондықтан SmartClean жүйесі мен ұстара арасында электр қосылымы жоқ.	Ұстара мен SmartClean жүйесін дұрыс қосу үшін жоғарғы қақпақты төмен қарай басыңыз («сырт» еткен дыбыс естіледі).
	Тазалау картриджін ауыстыру керек.	Тазалау картриджін ауыстырыңыз («Тазалау және күту» тарауын қараңыз).
	Тазалау картриджі бос. Ауыстыру белгісі жыпылықтап, тазалау картриджін ауыстыру керек екенін көрсетеді.	Жаңа тазалау картриджін SmartClean жүйесіне орнатыңыз («Тазалау және күту» тарауын қараңыз).
	Түпнұсқалық Philips тазалау картриджінен басқа тазалау сұйықтығы пайдаланылған.	Тек Philips тазалау картриджін пайдаланыңыз.
	Тазалау картриджі шығатын түтік бітеліп қалған болуы мүмкін.	Тіс тазалағышпен шашты түтіктен төмен қарай итеріңіз.
SmartClean жүйесімен зарядтаған кезде ұстара толық зарядталмайды.	Ұстара SmartClean жүйесіне дұрыс салынбаған.	Ұстара мен SmartClean жүйесін дұрыс қосу үшін жоғарғы қақпақты төмен қарай басыңыз («сырт» еткен дыбыс естіледі).

Ievads

Apsveicam ar pirkumu un laipni lūdzam Philips! Lai pilnībā izmantotu Philips piedāvātā atbalsta iespējas, reģistrējiet izstrādājumu vietnē www.philips.com/welcome.

Lūdzu, izlasiet šo lietotāja rokasgrāmatu, jo tajā ir ietverta informācija par šī skuvekļa iespējām, kā arī dažādi padomi, kā padarīt skūšanos daudz patīkamāku.

Vispārīgs apraksts (Zīm. 1)

- 1 Bārdas veidotāja piederuma ķemme
- 2 Uzspaužams bārdas veidotājs
- 3 Uzspaužams trimmeris
- 4 Uzspaužams skūšanās bloks
- 5 Ieslēgšanas/izslēgšanas poga
- 6 Mazās kontaktdakšas kontaktlīdzda
- 7 Izsaukuma zīme
- 8 Nomaīņas atgādinājums
- 9 Ceļojuma bloķētāja simbols
- 10 Tīrīšanas atgādinājums
- 11 Uzlādes simbols
- 12 Procentuālais akumulatora uzlādes līmenis
- 13 Personiskie iestatījumi
- 14 + un - pogas personīgajiem iestatījumiem
- 15 Maiņas simbols
- 16 SmartClean sistēma
- 17 SmartClean sistēmas vāciņš
- 18 Ieslēgšanas/izslēgšanas poga
- 19 Tīrīšanas simbols
- 20 Žāvēšanas simbols
- 21 Norises josla
- 22 Gatavības simbols
- 23 Uzlādes simbols
- 24 SmartClean sistēmas tīrīšanas kasetne
- 25 Adapteris
- 26 Mazā kontaktdakša
- 27 Fiksācijas gredzena turētājs
- 28 Somiņa

Svarīgi!

Uzmanīgi izlasiet šo lietotāja rokasgrāmatu, pirms lietojat skuvekli un Smart Clean sistēmu. Saglabājiet lietotāja rokasgrāmatu, lai vajadzības gadījumā varētu ieskatīties tajā arī turpmāk.



Briesmas

- Glabājiet adapteri sausu.

Brīdinājums!

- Adapteri ir iekļauts strāvas pārveidotājs. Nenogrieziet adapteri, lai to nomainītu ar citu kontaktdakšu, jo tādējādi tiks izraisīta bīstama situācija.
- Skuvekli un SmartClean sistēmu nevar izmantot personas (tostarp bērni) ar fiziskiem, maņu vai garīgiem traucējumiem vai ar nepietiekamu pieredzi un zināšanām, kamēr par viņu drošību atbildīgā persona nav īpaši viņus apmācījusi izmantot šīs ierīces.
- Jānodrošina, lai ar skuvekli un SmartClean sistēmu nevarētu rotaļāties mazi bērni.
- Pirms skuvekļa tīrīšanas mazgājot zem krāna vienmēr izvelciet barošanas kontaktdakšu no elektrotīkla sienas kontaktlīgšanas.



Ievērībai

- Nekādā gadījumā neiemērciet SmartClean sistēmu ūdenī un neskalojiet to tekošā krāna ūdenī.
- Nekad neskalojiet skuvekli ar ūdeni, kura temperatūra pārsniedz 80°C.
- Nelietojiet skuvekli, SmartClean sistēmu, adapteri vai jebkuru citu ierīces detaļu, ja tā ir bojāta, jo varat gūt traumas. Vienmēr nomainiet bojātu adapteri vai detaļu pret oriģinālu detaļu.
- Izmantojiet SmartClean sistēmu tikai ar oriģinālu tīrīšanas kasetni.
- Lai izvairītos no noplūdēm, vienmēr novietojiet SmartClean sistēmu uz stabilas, līdzenas un horizontālas virsmas.
- Vienmēr pārliecinieties, ka kasetnes nodalījums ir aizvērts, pirms izmantojat SmartClean sistēmu skuvekļa tīrīšanai vai uzlādēšanai.
- Kad SmartClean sistēma ir sagatavota lietošanai, lai notiktu tīrīšanas šķidrums noplūde, to nedrīkst pārvietot.
- SmartClean sistēma pilnībā iztīra skuvekli, bet nedezinficē to, tāpēc neļaujiet citiem lietot savu skuvekli.
- Ierīces tīrīšanai nekad nelietojiet spiestu gaisu, tīrīšanas drāniņas, abrazīvus tīrīšanas līdzekļus vai agresīvus šķidrumus, piemēram, benzīnu vai acetonu.
- Kad skalojat ierīci, no kontaktlīgšanas tās apakšpusē var tecēt ūdens. Tas ir normāli un nav bīstami, jo visas elektroniskās daļas atrodas slēgtā strāvas blokā skuvekļa iekšpusē.

Atbilstība standartiem

- Šis skuveklis ir ūdensdrošs un atbilst starptautiski piemērojamiem drošības noteikumiem. Tas ir piemērots izmantošanai vannā vai dušā, kā arī mazgāšanai krāna ūdenī. Drošības nolūkos skuvekli var izmantot tikai bez vada.
- Skuveklis un SmartClean sistēma atbilst visiem piemērojamiem standartiem un regulām saistībā ar elektromagnētisko lauku iedarbību.

Vispārīgi

- Adapteris ir aprīkots ar automātisku sprieguma selektoru un ir piemērots maiņstrāvas elektrotīklam, kura spriegums ir no 100 līdz 240 voltiem.
- Barošanas kontaktdakša pārveido 100–240 voltu spriegumu uz drošu spriegumu, kas ir mazāks par 24 voltiem.
- Maksimālais trokšņa līmenis: $L_c = 69 \text{ dB(A)}$



Displejs

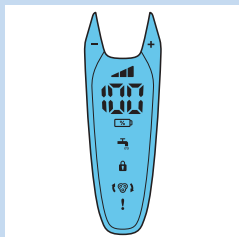

Piezīme: Pirms skuvekļa pirmreizējās lietošanas, noņemiet aizsargplēvi no displeja.

- S99XX/S97XX

Personiskie iestatījumi

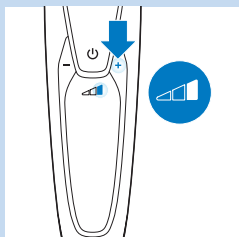

Ierīcei ir funkcija, kas ļauj jums personalizēt iestatījumus. Varat izvēlēties vienu no trim iestatījumiem atkarībā no jūsu skūšanas vajadzībām: komforts, dinamisks vai efektīvs.

- Kad nospiežat - vai + pogu, josla nepārtraukti deg baltā krāsā.

Lādēšana

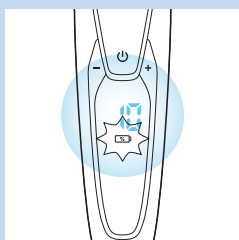

- Lādēšana ilgst apmēram vienu stundu.

Piezīme: Šo ierīci var lietot tikai bez vada.

- Skuvekļa uzlādes laikā akumulatora uzlādes procentuālais līmenis un akumulatora simbols mirgo baltā krāsā. Pieslēdzot skuvekli elektrotīklam, atskan skaņas signāls.
- Atlikušo akumulatora jaudu norāda akumulatora uzlādes procentuālais līmenis, kas redzams displejā.
- Ātra uzlāde: ja akumulatora simbols mirgo baltā krāsā ātrāk nekā parasti, skuveklim ir pietiekami daudz enerģijas vienai skūšanās reizei.

Baterija ir pilnīgi uzlādēta

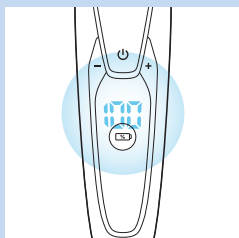

Piezīme: Šo ierīci var lietot tikai bez vada.

Piezīme: Kad baterija ir pilna, displejs tiek automātiski izslēgts pēc 30 minūtēm. Kad nospiežat ieslēgšanas/izslēgšanas pogu uzlādes laikā vai pēc tās, atskan skaņas signāls, kas informē, ka skuveklis joprojām ir pieslēgts elektrotīklam.

- Kad baterija ir pilnībā uzlādēta, baterijas uzlādes procentuālais līmenis nepārtraukti deg baltā krāsā.

Tukša baterija

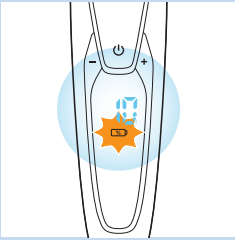

- Kad baterija ir gandrīz tukša, baterijas simbols sāk mirgot oranžā krāsā un atskan skaņas signāls.

Atlikusī akumulatora jauda

- Atlikušo akumulatora jaudu norāda akumulatora uzlādes procentuālais līmenis, kas redzams displejā.

Tīrīšanas atgādinājums

Optimālai skūšanas veiktspējai, mēs iesakām tīrīt skuvekli pēc katras lietošanas reizes.

- Pēc skuvekļa izslēgšanas tīrīšanas atgādinājums mirgo, lai atgādinātu notīrīt skuvekli.

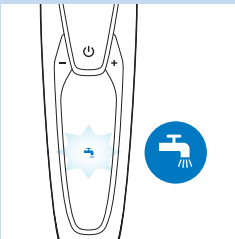

Ceļojuma bloķētājs

Jūs varat bloķēt skuvekli, kad dodaties ceļojumā. Ceļojuma bloķētājs aizsargā skuvekli pret nejaušu ieslēgšanu.

Ceļojuma bloķētāja aktivizēšana

- 1 3 sekundes turiet nospiestu ieslēgšanas/izslēgšanas pogu, lai ieiētu ceļojuma bloķētāja režīmā.

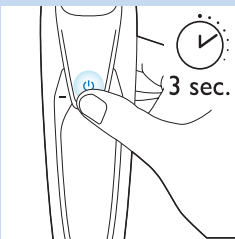

- Ceļojuma bloķētāja aktivizēšanas laikā tā simbols nepārtraukti deg baltā krāsā. Kad ceļojuma bloķētājs ir aktivizēts, skuveklis rada skaņas signālu un mirgo ceļojuma bloķētāja simbols.

Ceļojuma bloķētāja deaktivizēšana

- 1 3 sekundes turiet nospiestu ieslēgšanas/izslēgšanas pogu.

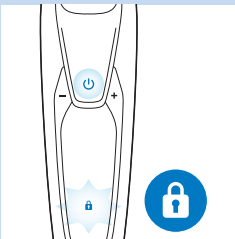

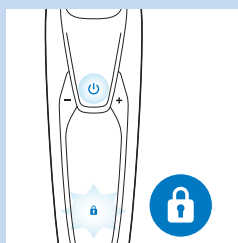

- Ceļojuma bloķētāja simbols mirgo un pēc tam deg nepārtraukti. Skuveklis tagad atkal ir gatavs lietošanai.

Piezīme: Varat arī deaktivizēt ceļojuma bloķētāju, pievienojot ierīci elektrotīklam.

Skuvekļa galviņu nomaiņa

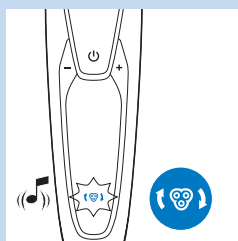

Maksimālai skūšanas veiktspējai ieteicams nomainīt skūšanas bloku ik pēc diviem gadiem.

- Ierīce ir aprīkota ar maiņas atgādinājumu, lai atcerētos nomainīt skuvekļa galviņas. Atgādinājuma lampiņa nepārtraukti deg baltā krāsā, un bultiņas mirgo baltā krāsā. Atskan pikstiens, norādot, ka jānomaina skuvekļa galviņas.

Piezīme: Pēc skuvekļa galviņu maiņas skuveklis jāatiestata, 7 sekundes nospiežot ieslēgšanas/izslēgšanas pogu.

Izsaukuma zīme

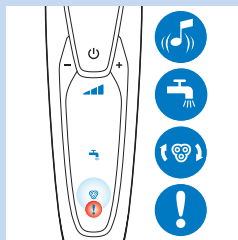

Bloķētas skūšanas galvas

- Ja skūšanas galvas ir bloķētas, izsaukuma zīme nepārtraukti deg oranžā krāsā. Maiņas atgādinājums un tīrīšanas atgādinājums pārmaiņus mirgo baltā krāsā, un atskan skaņas signāls. Šādā gadījumā motors nedarbojas, jo skūšanas galviņas ir aizsērējušas vai bojātas.
- Kad tas notiek, ir jāzīfira vai jānomaina skūšanas galviņas.

Pārkaršana

- Ja ierīce pārkarst lādēšanas laikā, izsaukuma zīme mirgo oranžā krāsā.
- Kad tas notiek, skuveklis automātiski izslēdzas. Lādēšanas turpinās, kad ierīce atkal ir normālā temperatūrā.

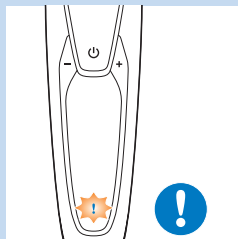

Lādēšana

Lādēšana ilgst apmēram vienu stundu.

Pilnībā uzlādēts skuveklis nodrošina skūšanās laiku līdz 50 minūtēm.

Piezīme: Jūs nevarat izmantot ierīci uzlādes laikā.

Piezīme: Kad baterija ir pilnībā uzlādēta, displejā redzams faktiskais atlikušais baterijas uzlādes procentuālais līmenis.

Uzlādējiet skuvekli pirms pirmās lietošanas reizes, kā arī, ja displejā ir norāde, ka akumulators ir gandrīz tukšs.

Uzlāde ar adapteri

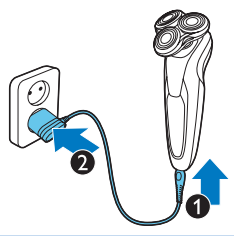

- 1 Raugieties, lai ierīce būtu izslēgta.
- 2 Ievietojiet mazo kontaktdakšu ierīcē (1) un pievienojiet adapteri sienas kontaktligzdā (2).

Uzlādēšana SmartClean sistēmā



- 1 Ievietojiet mazo kontaktdakšu SmartClean sistēmā.
- 2 Iespraudiet adapteri sienas kontaktligzdā.
- 3 Nospiediet uz vāciņa augšpusē, lai ievietotu skuvekli turētājā (atskan klikšķis).

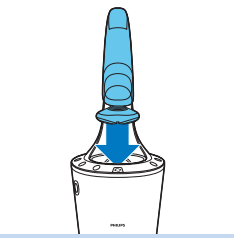

- 4 Turiet skuvekli otrādi virs turētāja. Pārlicinieties, ka skuveklja priekšpusē ir vērsta pret SmartClean sistēmu.

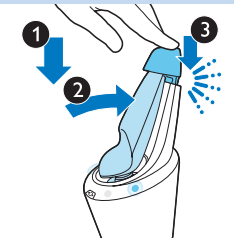

- 5 Novietojiet skuvekli uz turētāja (1), nolieciet skuvekli uz aizmuguri (2) un nospiediet uz leju augšējo vāciņu, lai pievienotu skuvekli (atskan klikšķis) (3).

Piezīme: Akumulatora simbols iedegas, lai norādītu ierīce tiek uzlādēta.

Skuveklja lietošana

Skūšana

Ādas pierašanas periods

Pirmajās skūšanās reizēs, iespējams, neiegūsiat vēlamo rezultātu, un jūsu āda var mazliet iekaiest. Tā ir normāla parādība. Jūsu ādai un bārdai nepieciešams laiks, lai pierastu pie jaunās skūšanās sistēmas. Ieteicams skūties regulāri (vismaz 3 reizes nedēļā) ar šo skuvekli 3 nedēļas ilgā laika periodā, lai āda pierastu pie jaunā skuveklja.

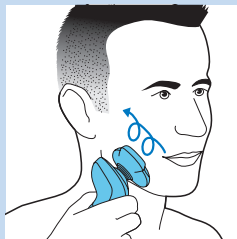

Padoms. Lai iegūtu vislabāko rezultātu, ieteicams iepriekš apgriezt bārdu, ja neesat skūvis 3 dienas vai ilgāk.

Piezīme: Šo ierīci var lietot tikai bez vada.

- 1** Lai ieslēgtu ierīci, nospiediet ieslēgšanas/izslēgšanas pogu vienu reizi.

Padoms. Atlasiet personiskos iestatījumus (skatiet nodaļu "Displejs").

- ▶ Displejs uz dažām sekundēm tiek izgaismots.

- 2** Virziet skuvekļa galvas pa ādu, veicot apļveida kustības.

- Neveiciet taisnas kustības.

- 3** Lai izslēgtu ierīci, nospiediet ieslēgšanas/izslēgšanas pogu vienu reizi.

▶ Displejs uz dažām sekundēm iedegas un tiek parādīta atlikusī akumulatora jauda.

Slapjā skūšanas metode

Skuvekli var izmantot arī uz mitras sejas, uz kuras ir uzklātas skūšanās putas vai želeja.

Lai skūtos ar skūšanās putām vai želeju, veiciet tālāk aprakstītās darbības.

- 1** Samitriniet seju.

- 2** Uzklājiet uz sejas skūšanās putas vai želeju.

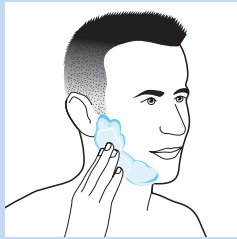
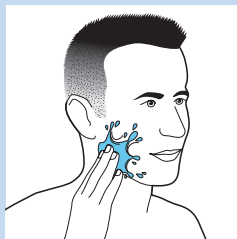

- 3** Noskalojiet skūšanās bloku tekošā krāna ūdenī, lai tas vienmērīgi slīdētu pa ādu.

- 4** Lai ieslēgtu ierīci, nospiediet ieslēgšanas/izslēgšanas pogu vienu reizi.

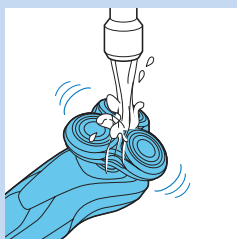

- 5** Virziet skuvekļa galvas pa ādu, veicot apļveida kustības.

Piezīme: Regulāri skalojiet skūšanās bloku tekošā krāna ūdenī, lai tas aizvien vienmērīgi slīdētu pa ādu.

- 6** Noslaukiet seju un pēc lietošanas rūpīgi iztīriet skuvekli (skat. nodaļu „Tīrīšana un apkope”).

Piezīme: Noteikti noskalojiet no skuvekļa visas skūšanās putas vai želejas paliekas.

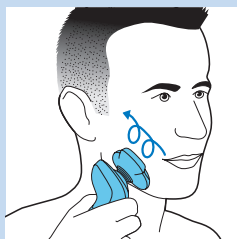

Uzspaužamo uzgaļu izmantošana



Trimmera uzgaļa izmantošana

Varat lietot trimmera uzgali, lai koptu vaigubārdi un ūsas.

- 1 Noņemiet skūšanas uzgali no ierīces.

Piezīme: Nesagrieziet skūšanas uzgali, noņemot to no ierīces.

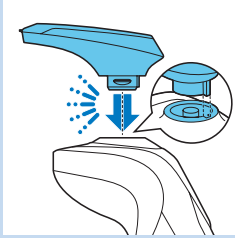

- 2 Ievietojiet trimmera uzgaļa izcilni atverē skuvekļa augšgalā. Pēc tam nospiediet trimmeri leju, lai piestiprinātu to pie ierīces (atskan klikšķis).

- 3 Lai ieslēgtu ierīci, nospiediet ieslēgšanas/izslēgšanas pogu.

► Displejs uz dažām sekundēm tiek izgaismots.



- 4 Tagad varat sākt aplīdzināšanu.

- 5 Lai izslēgtu ierīci, vienreiz nospiediet ieslēgšanas/izslēgšanas pogu.

► Displejs uz dažām sekundēm iedegas un tiek parādīta atlikusī akumulatora jauda.

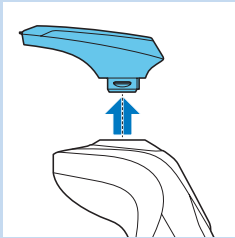

- 6 Noņemiet trimmera uzgali no ierīces.

Piezīme: Nesagrieziet trimmera uzgali, noņemot to no ierīces.

- 7 Ievietojiet skūšanas uzgaļa izcilni spraugā skuvekļa augšgalā. Pēc tam nospiediet skūšanas uzgali leju, lai piestiprinātu to pie ierīces (atskan klikšķis).

Bārdas veidotāja uzgaļa izmantošana

- 1 Raugieties, lai ierīce būtu izslēgta.

- 2 Noņemiet skūšanas uzgali no ierīces.

Piezīme: Nesagrieziet skūšanas uzgali, noņemot to no ierīces.

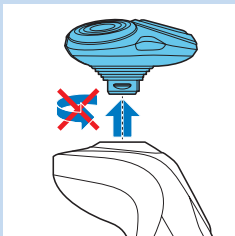

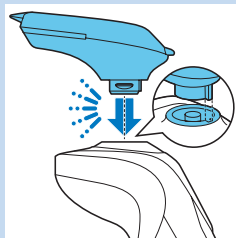

- 3 Ievietojiet bārdas veidotāja izcilni spraugā skuvekļa augšgalā. Pēc tam nospiediet bārdas veidotāja uzgali leļup, lai piestiprinātu to pie ierīces (atskan klikšķis).

Bārdas veidotāja uzgala izmantošana ar ķemmi

Varat izmantot bārdas veidotāja uzgali ar pievienotu ķemmi, lai apgrieztu bārdi fiksētā garumā, kā arī ar dažādiem garuma iestatījumiem. Bārdas veidotāja piederuma matiņu garuma iestatījumi atbilst atlikušajam matiņu garumam pēc nogriešanas, un to diapazons ir no 1 līdz 5 mm.

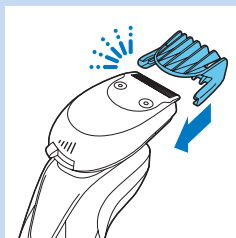

- 1 Virziet ķemmi taisni bārdas veidotāja piederuma abās pusēs izvietotajās vadotņu rievās (atskan klikšķis).

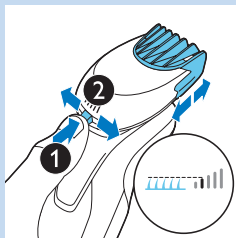

- 2 Nospiediet garuma pārslēgu un pastumiet to pa kreisi vai pa labi, lai izvēlētos vēlamo matu garuma iestatījumu.

- 3 Lai ieslēgtu ierīci, nospiediet ieslēgšanas/izslēgšanas pogu.



- 4 Tagad varat sākt bārdas ievēdošanu.

Bārdas veidotāja uzgala izmantošana bez ķemmes

Varat izmantot bārdas veidotāja uzgali bez ķemmes, lai ievēdotu bārdas, ūsu, vaigu bārdas vai kakla līnijas kontūras.

- 1 Noņemiet ķemmi no bārdas veidotāja uzgala.

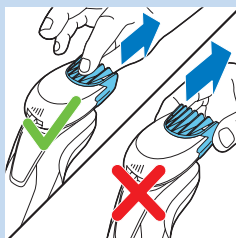

Piezīme: Satveriet ķemmi vidū, lai novilkto to nost no bārdas veidotāja piederuma. Nevelciet aiz ķemmes malām.

- 2 Lai ieslēgtu ierīci, nospiediet ieslēgšanas/izslēgšanas pogu.

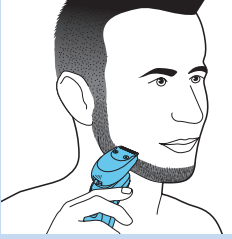

- 3** Tagad varat sākt ievēidot bārdas, ūsu, vaigu bārdas vai kakla līnijas kontūras.

Tīrīšana un kopšana

Skuvekļa tīrīšana SmartClean sistēmā

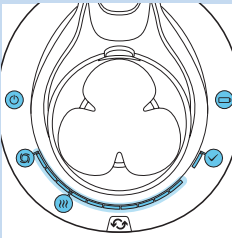

- SmartClean sistēmā Pro arī ir divas fāzes: skalošanas un žāvēšanas fāze. Tai ir arī norises josla, lai redzētu abu fāžu norisi.

SmartClean sistēmas sagatavošana

Nesagāziet SmartClean, lai novērstu noplūdi.

Piezīme: Turiet SmartClean, kamēr sagatavojat to lietošanai.



- 1** Ievietojiet mazo kontaktdakšu SmartClean sistēmas aizmugurē.
- 2** Iespraudiet adapteri sienas kontaktligzdā.

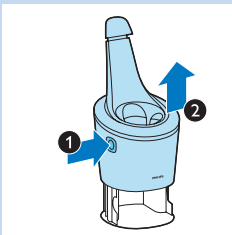

- 3** Nospiediet pogu SmartClean sistēmas sānos (1) un noliet augšējo daļu no SmartClean sistēmas (2).

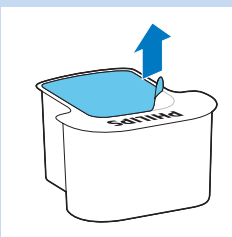

- 4** Noņemiet plombu no tīrīšanas kasetnes.



5 Ievietojiet tīrīšanas kasetni SmartClean sistēmā.

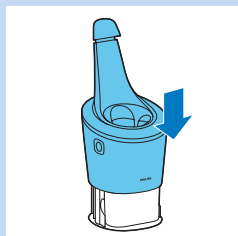

6 Nospiediet SmartClean sistēmas augšdaļu atpakaļ (atskan klikšķis).

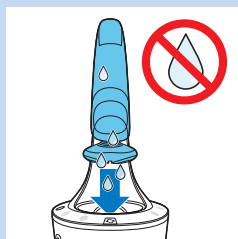

SmartClean sistēmas lietošana

Vienmēr nokratiet lieko ūdeni no skuveklja, pirms to ievietot SmartClean.

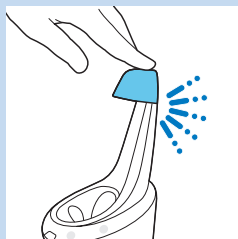

1 Nospiediet uz vāciņa augšpusē, lai ievietotu skuvekli turētājā (atskan klikšķis).

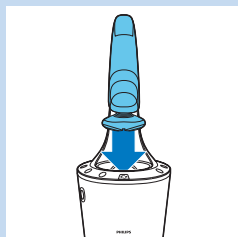

2 Turiet skuvekli otrādi virs turētāja. Pārliecinieties, ka skuveklja priekšpusē ir vērsta pret SmartClean sistēmu.

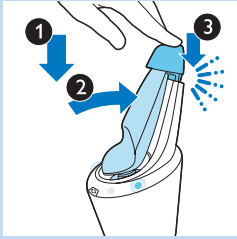

3 Novietojiet skuvekli uz turētāja (1), nolieciet skuvekli uz aizmuguri (2) un nospiediet uz leju augšējo vāciņu, lai pievienotu skuvekli (atskan klikšķis) (3).

▶ Akumulatora simbols un ieslēgšanas/izslēgšanas poga sāk mirgot, norādot, ka skuveklis tiek uzlādēts.

4 Nospiediet SmartClean sistēmas ieslēgšanas/izslēgšanas pogu, lai sāktu tīrīšanas programmu.

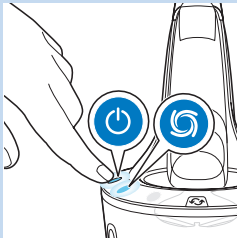

▶ Ieslēgšanas/izslēgšanas poga un skalošanas simbols gan deg nepārtraukti.

Piezīme: Skalošanas fāze ilgst aptuveni 10 minūtes.

Piezīme: Norises joslā redzama skalošanas fāzes norise.

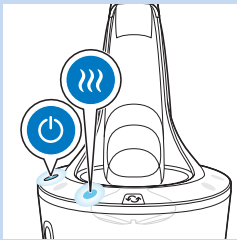

▶ Žāvēšanas fāzes laikā žāvēšanas simbols deg nepārtraukti.

Piezīme: Žāvēšanas fāze ilgst aptuveni 4 stundas.

Piezīme: Norises joslā redzama žāvēšanas fāzes norise.

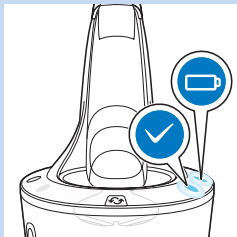

▶ Kad tīrīšanas programma ir pabeigta, nepārtraukti deg gatavības simbols.

▶ Akumulatora simbols deg nepārtraukti, lai norādītu, ka skuveklis ir pilnībā uzlādēts.

Piezīme: Lādēšana ilgst apmēram vienu stundu.

Piezīme: Ja nospiežat SmartClean sistēmas ieslēgšanas/izslēgšanas pogu tīrīšanas programmas laikā, tad programma tiek pārtraukta. Tādā gadījumā skalošanas vai žāvēšanas simboli pārstāj mirgot.

Piezīme: Ja izņemat adapteri no sienas kontaktligzdas tīrīšanas programmas laikā, programma tiek pārtraukta.

Piezīme: 30 minūtes pēc tīrīšanas programmas izpildes un uzlādes SmartClean automātiski izslēdzas.

SmartClean sistēmas kasetnes maiņa

- Nomainiet tīrīšanas kasetni, kad maiņas simbols mirgo oranžā krāsā vai neesat apmierināts ar rezultātu.

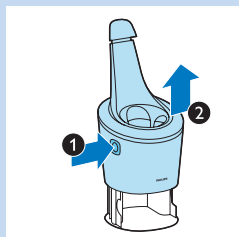

- 1 Nospiediet pogu SmartClean sistēmas sānos (1) un noceliet augšējo daļu no SmartClean sistēmas (2).

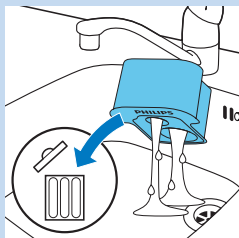

- 2 Izņemiet tukšo tīrīšanas kasetni no SmartClean sistēmas un izlejiet atlikušo tīrīšanas šķidrumu no kasetnes.

Tīrīšanas šķidrumu var vienkārši izliet izlietnē.

- 3 Izmetiet tukšo tīrīšanas kasetni.
- 4 Izņemiet jauno tīrīšanas kasetni no iepakojuma un noņemiet plombu.



- 5 Ievietojiet jauno tīrīšanas kasetni SmartClean sistēmā.

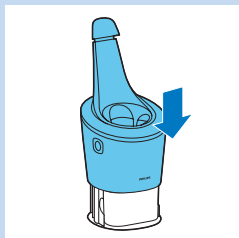

- 6 Nospiediet SmartClean sistēmas augšdaļu atpakaļ (atskan klikšķis).

Skuvekļa tīrīšana zem krāna

Optimālai skūšanas veiktspējai tīriet skuvekli pēc katras skūšanās reizes.

Esiet piesardzīgi, kad rīkojaties ar karstu ūdeni. Lai neapplaucētu rokas, vienmēr pārbaudiet, vai ūdens nav pārāk karsts.

Nekad neslaukiet skūšanas bloku ar dvieli vai papīra salveti, jo tā varat sabojāt skūšanas galvas.

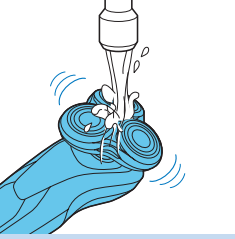

- 1 Izslēdziet skuvekli.
- 2 Skalojiet skūšanas uzgali karstā tekošā krāna ūdenī.

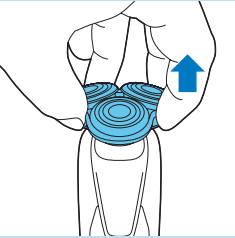

- 3 Noņemiet skūšanas galviņas turētāju no skūšanas uzgala apakšējās daļas.



- 4 Noskalojiet skūšanas galviņas turētāju siltā ūdenī.
- 5 Uzmanīgi nokratiet lieko ūdeni un ļaujiet skūšanas galviņas turētājam nožūt.
- 6 Uzlieciet skūšanas galviņas turētāju atpakaļ uz skūšanas bloka apakšējās daļas (atskan klikšķis).

Rūpīgas tīrīšanas metode

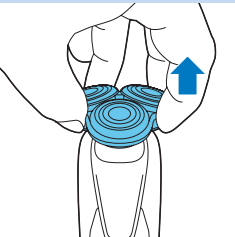

Raugieties, lai ierīce būtu izslēgta.

- 1 Noņemiet skūšanas galvas turētāju no skūšanas bloka apakšējās daļas.

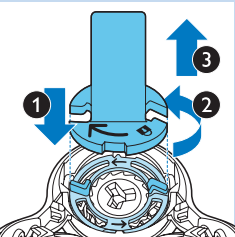

- 2 Novietojiet fiksācijas gredzena turētāju uz fiksācijas gredzena (1), pagrieziet pretēji pulksteņrādītāju kustības virzienam (2) un nolieciet to nost no skūšanas galviņas (3).

Noņemiet fiksācijas gredzenu no fiksācijas gredzena turētāja un atkārtojiet šo procesu citiem fiksācijas gredzeniem.

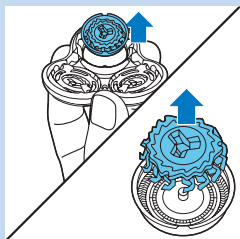

- 3** Izņemiet skūšanas galviņas no skūšanas galviņas turētāju. Katra skūšanas galviņa sastāv no griežņa un aizsargsietiņa.

Piezīme: Vienlaikus tīriet tikai vienu griezni un aizsargsietu, jo katrs to pāris ir savstarpēji salāgots komplekts. Ja griezni nejauši ieliekat nepareizajā aizsargsietā, var paiet pat vairākas nedēļas, līdz ierīce atkal darbosies ar optimālu skūšanas veikspēju.

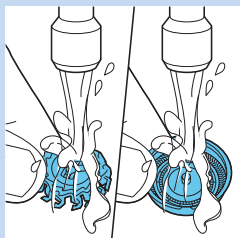

- 4** Noskalojiet griezni un aizsargsietiņu tekošā ūdenī.

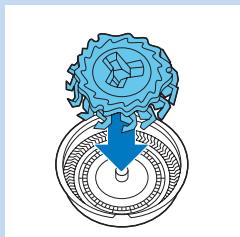

- 5** Pēc tīrīšanas ielieciet griezni atpakaļ aizsargsietiņā.

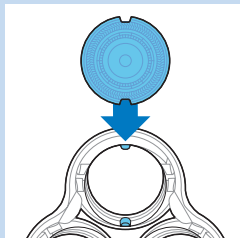

- 6** Ielieciet skūšanas galviņas atpakaļ skūšanas galviņu turētājā.

Piezīme: Raugieties, lai skūšanas galviņu izcilnīši precīzi ievietotos skūšanas bloka padziļinājumos.

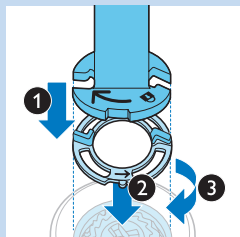

- 7** Novietojiet fiksācijas gredzena turētāju uz fiksācijas gredzena (1), novietojiet to uz skūšanas galviņas (2) un pagrieziet pulksteņrādītāju kustības virzienā (3), lai uzliktu fiksācijas gredzenu.

Atkārtojiet šo procesu ar pārējiem fiksācijas gredzeniem.

- 8** Uzlieciet skūšanas galvas turētāju atpakaļ uz skūšanas bloka apakšējās daļas.

Uzspraužamo uzgaļu tīrīšana

Trimmera uzgaļa tīrīšana

Tīriet trimmera uzgali pēc katras lietošanas reizes.

- 1 Kad trimmera uzgalis ir pievienots, ieslēdziet ierīci.
- 2 Kādu brīdi skalojiet trimmera uzgali karstā tekošā krāna ūdenī.
- 3 Uzmanīgi nokratiet lieko ūdeni un ļaujiet trimmera uzgalim nožūt.
- 4 Pēc tīrīšanas izslēdziet ierīci.

Padoms. Optimālai veikspējai reizi sešos mēnešos ieeļļojiet trimmera zobņus ar pilienu šujmašīnu eļļas.

Bārdas veidotāja uzgaļa tīrīšana

Notīriet bārdas veidotāja piederumu pēc katras lietošanas reizes.

- 1 Noņemiet ķemmi no bārdas veidotāja uzgaļa.
- 2 Atsevišķi noskalojiet bārdas veidotāja uzgali un ķemmi karstā krāna ūdenī.
- 3 Uzmanīgi nokratiet lieko ūdeni un ļaujiet bārdas veidotāja uzgalim un ķemmei nožūt.
- 4 Reizi sešos mēnešos ieeļļojiet zobņus ar pilienu šujmašīnu eļļas.

Uzglabāšana

- 1 Glabājiet skuvekli komplektā iekļautajā somiņā.

Piezīme: Ieteicams ļaut skuveklim nožūt, pirms to ievietot somiņā.

Nomaiņa

Skuvekļa galviņu nomaiņa

Maksimālai skūšanas veikspējai ieteicams nomainīt skūšanas bloku ik pēc diviem gadiem.

Nomaiņas atgādinājums

Skūšanas uzgaļa simbols iedegsies, lai norādītu, ka jānomaina skūšanas galviņas. Nomainiet bojātās skūšanas galviņas nekavējoties.

Nomainiet skūšanas galviņas tikai pret oriģinālām SH90 Philips skūšanas galviņām.

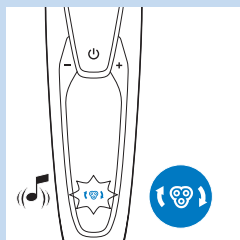

- 1 Skūšanas uzgaļa simbols deg nepārtraukti, bultiņas mirgo baltā krāsā un atskan pīkstiens, kad izslēdzat skuvekli.

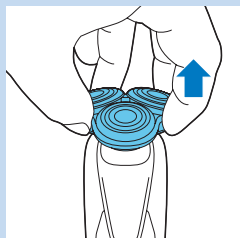

- 2 Noņemiet skūšanas galvas turētāju no skūšanas bloka apakšējās daļas.

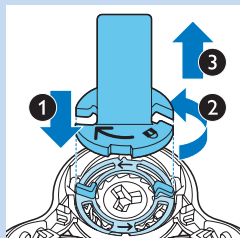

- 3 Novietojiet fiksācijas gredzena turētāju uz fiksācijas gredzena (1), pagrieziet pretēji pulksteņrādītāju kustības virzienam (2) un noceliet to nost no skūšanas galviņas (3).

Noņemiet fiksācijas gredzenu no fiksācijas gredzena turētāja un atkārtojiet šo procesu citiem fiksācijas gredzeniem.

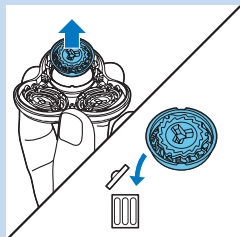

- 4 Noņemiet skūšanas galviņas no skūšanas galviņu turētāja un izmetiet tās.

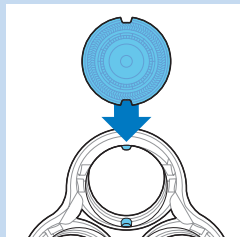

- 5 Novietojiet jaunās skūšanas galviņas uz turētāja.

Piezīme: Raugieties, lai skūšanas galviņu izcīlnīši precīzi ievietotos skūšanas bloka padziļinājumos.

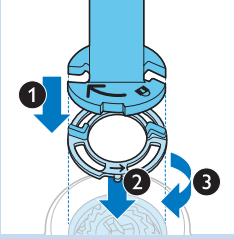

6 Novietojiet fiksācijas gredzena turētāju uz fiksācijas gredzena (1), novietojiet to uz skūšanas galviņas (2) un pagrieziet pulksteņrādītāju kustības virzienā (3), lai uzliktu fiksācijas gredzenu.

Atkārtojiet šo procesu ar pārējiem fiksācijas gredzeniem.

7 Uzlieciet skūšanas galvas turētāju atpakaļ uz skūšanas bloka apakšējās daļas.

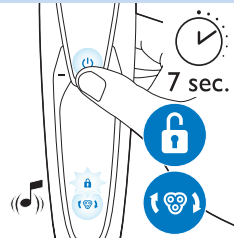

8 Lai atiestatītu skuvekli, nospiediet un turiet nospiestu ieslēgšanas/izslēgšanas pogu apt. 7 sekundes. Uzgaidiet, līdz atskan divi pīkstieni.

Piederumu pasūtīšana

Lai iegādātos piederumus vai rezerves daļas, apmeklējiet vietni **www.shop.philips.com/service** vai vērsieties pie sava Philips izplatītāja. Varat arī sazināties ar Philips klientu apkalpošanas centru savā valstī (kontaktinformāciju skatiet pasaules garantijas bukletā).

Ir pieejami šādas detaļas:

- HQ8505 adapteris
- SH90 Philips skūšanas galviņas
- HQ110 Philips skuvekļa galviņas tīrīšanas aerosols.
- RQ111 Philips bārdas veidotāja uzgalis
- RQ585 Philips tīrīšanas suku uzgalis
- RQ560/RQ563 Philips tīrīšanas suku galviņas
- JC301/JC302/JC303/JC304/JC305 tīrīšanas kasetne

Skuvekļa galviņas

- Ieteicams nomainīt skūšanas galviņas ik pēc diviem gadiem. Vienmēr nomainiet skūšanas galviņas ar oriģinālajām SH90 Philips skūšanas galviņām.



Vide



- Pēc skuvekļa un SmartClean sistēmas kalpošanas laika beigām neizmetiet tos kopā ar sadzīves atkritumiem, bet nododiet tos pārstrādei oficiālā savākšanas punktā. Tādā veidā jūs palīdzēsiet saudzēt vidi.



- Iebūvētais atkārtoti uzlādējams skuvekļa akumulators satur vielas, kas var piesāņot vidi. Pirms akumulatora izmešanas vai nodošanas oficiālā savākšanas punktā vienmēr izņemiet to. Akumulatoru nododiet oficiālā bateriju savākšanas punktā. Ja akumulatora izņemšana sagādā grūtības, dodieties ar šo skuvekli uz Philips servisa centru, kur akumulatoru izņems un atbrīvosies no tā videi drošā veidā.

Skuvekļa atkārtojumi uzlādējamā akumulatora izņemšana

Akumulatoru bateriju izņemiet tikai tad, kad izmetat ierīci. Izņemot akumulatoru bateriju, pārliecinieties, ka tā ir pilnīgi tukša.

Uzmanieties! Akumulatoru baterijas malas ir asas!

- 1** Ievietojiet skrūvgriezi atverē starp priekšējo un aizmugurējo paneli ierīces apakšpusē. Noņemiet aizmugurējo paneli.
- 2** Noņemiet priekšējo paneli.
- 3** Atskrūvējiet divas skrūves iekšējā paneļa augšpusē un noņemiet iekšējo paneli.
- 4** Izņemiet akumulatoru ar skrūvgriezi.

Garantija un atbalsts

Ja nepieciešama informācija vai atbalsts, lūdzu, apmeklējiet vietni **www.philips.com/support** vai atsevišķo pasaules garantijas bukletu.

Garantijas ierobežojumi

Skūšanas galvas (griezēji un aizsargi) netiek nosegti ar starptautisko garantiju, jo tās nolietojās.

Traucējummeklēšana

Šajā nodaļā ir apkopotas izplatītākās problēmas, kādas var rasties, rīkojoties ar ierīci. Ja nevarat atrisināt problēmu, izmantojot turpmāko informāciju, apmeklējiet vietni **www.philips.com/support** un skatiet bieži uzdoto jautājumu sarakstu vai sazinieties ar klientu apkalpošanas centra darbiniekiem savā valstī.

Problēma	Iespējamais iemesls	Risinājums
Nospiežot ieslēgšanas/izslēgšanas pogu, skuveklis nedarbojas.	Skuveklis vēl ir pievienots elektrotīklam. Drošības apsvērumu dēļ skuvekli var izmantot tikai bez vada.	Atvienojiet skuvekli un nospiediet ieslēgšanas/izslēgšanas pogu, lai ieslēgtu skuvekli.
	Akumulatora baterija ir tukša.	Uzlādējiet akumulatoru (skatiet nodaļu „Lādēšana”).
	Ceļojuma bloķētājs ir aktivizēts.	3 sekundes turiet nospiestu ieslēgšanas/izslēgšanas pogu, lai atslēgtu ceļojuma bloķētāju.
Skuveklis vairs nedarbojas tik labi kā iepriekš.	Skuvekļa galviņas ir bojātas vai nolietotas.	Nomainiet skūšanas galviņas (skatiet nodaļu „Nomaiņa”).
	Matiņi vai netīrumi nosprosto skūšanas galviņas.	Notīriet skūšanas galviņas (skatiet nodaļu “Tīršana un apkope”).
		Pirms turpināt skūšanos, rūpīgi iztīriet skuvekli (skatīt nodaļu “Tīršana un kopšana”).
Es nomainīju skūšanas galviņas, taču joprojām redzams maiņas atgādinājums.	Jūs neesat atiestatījis skuvekli.	Atiestatiet skuvekli, aptuveni 7 sekundes nospiežot ieslēgšanas/izslēgšanas pogu (skatiet nodaļu “Nomaiņa”).
Skūšanas galviņas simbols pēkšņi parādās displejā.	Šis simbols ir maiņas atgādinājums.	Nomainiet skūšanas galviņas (skatiet nodaļu „Nomaiņa”).
Uzlādes laikā displejā pēkšņi parādās izsaukuma zīme.	Skuveklis ir pārkarsis.	Atvienojiet skuvekli no elektrotīkla uz aptuveni 10 minūtēm.
Displejā pēkšņi parādījās izsaukuma zīme, maiņas atgādinājums un tīršanas atgādinājums.	Skūšanas galviņas ir nosprostotas vai bojātas.	Nomainiet (skatiet nodaļu “Nomaiņa”) vai notīriet skūšanas galviņas (skatiet nodaļu “Tīršana un apkope”).
No skuvekļa apakšas noplūst ūdens.	Tīršanas laikā ūdens var uzkrāties starp skuvekļa iekšējo korpusu un ārējo čaulu.	Tā ir normāla parādība un nav bīstama, jo visi elektroniskie komponenti ir ietverti noblīvētā barošanas blokā skuvekļa iekšpusē.
SmartClean sistēma neieslēdzas, kad nospiežu ieslēgšanas/izslēgšanas pogu.	SmartClean sistēma nav pieslēgta elektrotīklam.	Ievietojiet mazo kontaktdakšu SmartClean sistēmā un adapteri sienas kontaktligzdā.
Skuveklis nav pilnīgi tīrs pēc tam, kad esmu to iztīrījis SmartClean sistēmā.	Skuveklis nav pareizi ievietots SmartClean sistēmā, tādēļ SmartClean sistēmai un skuveklim nav izveidots elektriskais savienojums.	Nospiediet uz leju augšējo vāciņu (atskan klikšķis), lai nodrošinātu pareizu savienojumu starp skuvekli un SmartClean sistēmu.

Problēma	Iespējamais iemesls	Risinājums
	Tīršanas kasetne ir jāmaina.	Nomainiet tīršanas kasetni (skatiet nodaļu "Tīršana un apkope").
	Tīršanas kasetne ir tukša. Maiņas simbols mirgo, lai norādītu, ka jānomaina tīršanas kasetne.	Ievietojiet jaunu tīršanas kasetni SmartClean sistēmā (skatiet nodaļu "Tīršana un apkope").
	Esat lietojis citu tīršanas šķidrumu, nevis oriģinālo Philips tīršanas kasetni.	Izmantojiet tikai Philips tīršanas kasetni.
	Tīršanas kasetnes notece var būt bloķēta.	Iestumiet matiņus notecē ar zobu bakstāmo.
Pēc skuvekļa uzlādes SmartClean sistēmā tas nav pilnībā uzlādēts.	Skuveklis nebija pareizi ievietots SmartClean sistēmā.	Nospiediet uz leju augšējo vāciņu (atskan klikšķis), lai nodrošinātu pareizu savienojumu starp skuvekli un SmartClean sistēmu.

Įvadas

Sveikiname įsigijus gaminį ir sveiki atvykę į „Philips“ svetainę! Jei norite pasinaudoti „Philips“ siūloma pagalba, savo gaminį užregistruokite adresu www.philips.com/welcome.

Perskaitykite šį vartotojo vadovą, nes jame yra informacijos apie šios barzdaskutės funkcijas, taip pat keletas patarimų, kurie skutimąsi padarys lengvesnį ir malonesnį.

Bendrasis aprašymas (Pav. 1)

- 1 Barzdos formavimo priedo žukos
- 2 Įstatomas barzdos formavimo priedas
- 3 Uždedamas kirptuvo priedas
- 4 Uždedamas skutimosi įtaisas
- 5 Įjungimo / išjungimo mygtukas
- 6 Lizdas mažam kištukui
- 7 Šauktukas
- 8 Pakeitimo priminimas
- 9 Kelioninio užrakinimo simbolis
- 10 Valymo priminimas
- 11 Įkrovimo simbolis
- 12 Akumuliatoriaus įkrovimo procentai
- 13 Asmeniniai nustatymai
- 14 + ir - mygtukai asmeniniams nustatymams
- 15 Keitimo simbolis
- 16 „SmartClean“ sistema
- 17 „SmartClean“ sistemos dangtelis
- 18 Įjungimo / išjungimo mygtukas
- 19 Valymo simbolis
- 20 Džiovinimo simbolis
- 21 Eigos juosta
- 22 Simbolis „Pasiruošęs“
- 23 Įkrovimo simbolis
- 24 „SmartClean“ sistemos valymo kasetė
- 25 Adapteris
- 26 Mažas kištukas
- 27 Fiksavimo žiedo laikiklis
- 28 Krepšelis

Svarbu

Prieš pradėdami naudotis barzdaskute ir „SmartClean“ sistema, atidžiai perskaitykite šį vartotojo vadovą. Išsaugokite jį, nes jo gali prireikti ateityje.



Pavojus

- Adapterį laikykite sausiai.

Išpėjimas

- Adapteryje yra transformatorius. Norėdami išvengti pavojingų situacijų, nenujaukite adapterio, norėdami jį pakeisti kitu kištuku.
- Barzdaskutė ir „SmartClean“ sistema neskirtos naudoti asmenims (įskaitant vaikus), kurių fiziniai, jutimo arba protiniai gebėjimai yra silpnesni, arba tiems, kuriems trūksta patirties ir žinių, nebent už jų saugą atsakingas asmuo nurodė, kaip naudotis prietaisais.
- Reikėtų pasirūpinti, kad vaikai nežaistų su barzdaskute ir „SmartClean“ sistema.
- Prieš plaudami barzdaskutę po tekančiu vandeniu, būtinai atjunkite ją nuo tinklo.



Dėmesio

- Jokių būdu nemerkite „SmartClean“ sistemos į vandenį ir neskalaukite jos tekančiu vandeniu.
- Barzdaskutės niekada neskalaukite šiltesniu už 80 °C vandeniu.
- Nenaudokite barzdaskutės, „SmartClean“ sistemos, adapterio ar bet kokių kitų dalių, jei jos yra pažeistos, nes galite susižeisti. Visada pakeiskite pažeistą adapterį ar kitą dalį originaliomis dalimis.
- „SmartClean“ sistemą naudokite tik su originalia valymo kasete.
- „SmartClean“ sistemą dėkite tik ant stabilaus, lygaus ir horizontalaus paviršiaus, kad iš jos netekėtų vanduo.
- Jei norite išvalyti arba įkrauti barzdaskutę, prieš pradėdami naudoti „SmartClean“ sistemą visada patikrinkite, ar kasetės skyrius yra uždarytas.
- Parengę „SmartClean“ sistemą naudoti, jos nejudinkite, kitaip gali ištekėti plovimo skystis.
- „SmartClean“ sistema gerai išplauna barzdaskutę, bet jos nedezinfekuoja, todėl nesidalinkite barzdaskute su kitais asmenimis.
- Prietaiso valymui niekada nenaudokite suslėgto oro, šiurkščių kempinių, šlifuojančių valymo priemonių arba šėdinančių skysčių, pvz., benzino ar acetono.
- Skalaujant barzdaskutę, iš lizdo, esančio prietaiso apačioje, gali tekėti vanduo. Tai normalu ir nepavojinga, nes visos elektroninės dalys yra sandariame apvalkale barzdaskutės viduje.



Atitiktis standartams

- Ši barzdaskutė atspari vandeniui ir atitinka patvirtintus tarptautinius saugumo reikalavimus. Ją galima naudoti vonioje ar duše ir plauti vandeniu iš čiaupo. Dėl saugumo priežasčių barzdaskutę galima naudoti tik be laido.
- Barzdaskutė ir „SmartClean“ sistema atitinka taikomus standartus ir taisykles dėl elektromagnetinių laukų poveikio.

Bendrasis aprašymas

- Adapteryje įmontuotas automatiškai parenkantis įtampą įtaisas, kuris pritaikytas 100–240 voltų įtampai.
- Adapteris transformuoja 100–240V įtampą į saugią, žemesnę nei 24V, įtampą.
- Maksimalus triukšmo lygis: $L_c = 69 \text{ dB [A]}$

Ekranas

Pastaba. Prieš naudodami barzdaskutę pirmą kartą, nuo ekrano nuimkite apsauginę foliją.

- S99XX/S97XX

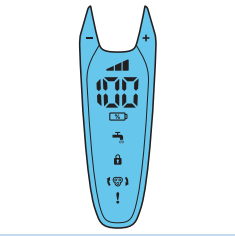

Asmeniniai nustatymai

Įrenginys turi funkciją, kurią naudodami galėsite susikurti savo asmeninius nustatymus. Galite rinktis iš trijų nustatymų, atsižvelgdami į savo asmeninius skutimosi poreikius: komfortą, dinamiškumą arba efektyvumą.

- Kai paspaudžiate mygtukus - arba +, juosta nuolat šviečia baltai.

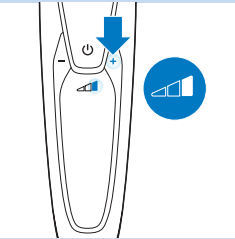

Įkrovimas

- Įkrovimas trunka maždaug 1 valandą.

Pastaba. Šį įrenginį galima naudoti tik belaidžiu būdu.

- Kai barzdaskutė įkraunama, akumuliatoriaus įkrovimo procentai ir akumuliatoriaus simbolis mirksi baltai. Prijungus barzdaskutę prie elektros tinklo, pasigirsta garsas.
- Likusi akumuliatoriaus įkrova rodoma akumuliatoriaus įkrovimo procentais ekrane.
- Greitas įkrovimas: kai akumuliatoriaus simbolis baltai mirksi greičiau nei įprastai, barzdaskutė turi įkrovos vienam skutimui.

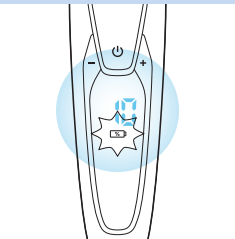

Visiškai įkrautas maitinimo elementas

Pastaba. Šį įrenginį galima naudoti tik belaidžiu būdu.

Pastaba. Kai akumuliatorius įkrautas, ekranas išsijungia automatiškai po 30 minučių. Kai paspaudžiamas įjungimo / išjungimo mygtukas įkrovimo metu arba įkrovus, pasigirsta garsas, rodantis, kad barzdaskutė yra vis dar prijungta prie elektros tinklo.

- Kai akumuliatorius yra visiškai įkrautas, akumuliatoriaus įkrovimo procentai nenutrūksta baltai šviečia.

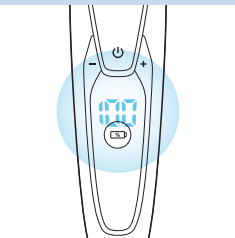

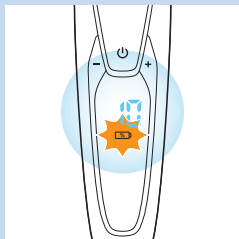

Akumulatorius senka

Kai akumulatorius yra beveik tuščias, akumulatoriaus simbolis ima mirksėti oranžine spalva ir pasigirsta garsas.

Likusi akumulatoriaus įkrova

- Likusi akumulatoriaus įkrova rodoma akumulatoriaus įkrovimo procentais ekrane.

Valymo priminimas

Kad barzdaskutė gerai skustų, patariame ją valyti po kiekvieno skutimosi.

- Kai išjungiате barzdaskutę, valymo priminimo indikatorius mirksi primindamas jums išvalyti barzdaskutę.

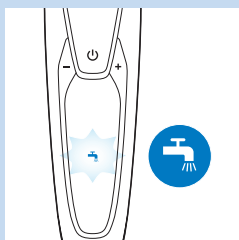

Užrakinimas transportuojant

Kai rengiatės keliauti, barzdaskutę galite užrakinti. Kelioninis užraktas apsaugo barzdaskutę nuo atsitiktinio įjungimo.

Užrakinimo transportuojant suaktyvinimas

- 1 Paspauskite įjungimo / išjungimo mygtuką 3 sekundėms, kad įjungtumėte kelioninio užrakto režimą.



- ▮ Kai aktyvinate kelioninį užraktą, kelioninio užrakto simbolis nuolat švies baltai. Kai kelioninis užraktas aktyvinamas, barzdaskutė išleidžia garsą ir kelioninio užrakinimo simbolis mirksi.

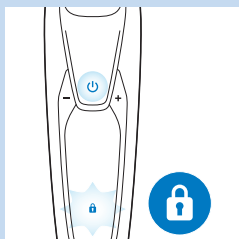

Kelioninio užrakto išjungimas

- 1 3 sekundes palaikykite nuspaudę įjungimo / išjungimo mygtuką.

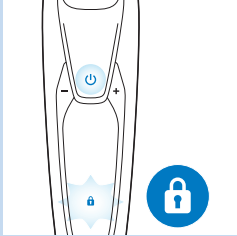

- Kelioninio užrakto simbolis mirksi, po to šviečia nuolat. Barzdaskutė yra vėl paruošta naudoti.

Pastaba. Be to, galite deaktivinti kelioninį užraktą prijungę įrenginį prie elektros tinklo.

Skutimosi galvučių keitimas

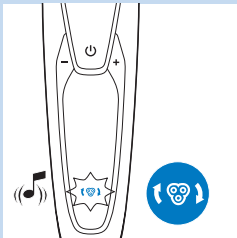

Kad skutimasis būtų efektyvus, patariame skutimo galvutes keisti kas dvejus metus.

- Įrenginys turi keitimo priminimą, kuris primena pakeisti skutimo galvutes. Keitimo priminimo indikatorius nepertraukiamai šviečia baltai ir mirksi baltos rodyklės. Išgirsite pypsėjimą, rodantį, kad laikas pakeisti skutimo galvutes.

Pastaba. Pakeitus skutimo galvutes, reikia iš naujo nustatyti barzdaskutę paspaudus ir palaikius įjungimo / išjungimo mygtuką 7 sekundes.

Šauktukas

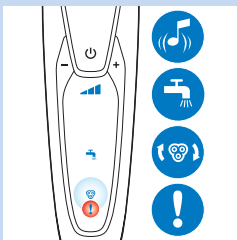

Užblokuotos skutimo galvutės

- Jeigu skutimo galvutės užblokuotos, nuolat šviečia oranžinis šauktukas. Keitimo priminimas ir valymo priminimas pakaitomis mirksi ir girdisi garsas. Tokiu atveju variklis negali veikti, nes skutimo galvutės yra užterštos arba sugadintos.
- Taip įvykus reikia išvalyti arba pakeisti skutimo galvutes.

Perkaitimas

- Jeigu įrenginys perkaista įkraunat, mirksi oranžinis šauktukas.
- Taip įvykus barzdaskutė automatiškai išsijungia. Įkrovimas tęsiamas, kai įrenginio temperatūra vėl pasidaro įprasta.

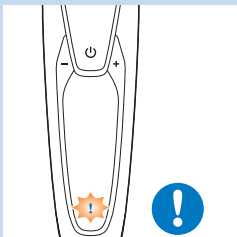

Įkrovimas

Krovimas trunka maždaug 1 valandą.

Barzdaskute su visiškai įkrautu akumuliatoriumi galima skustis iki 50 minučių.

Pastaba. Kraunant prietaiso naudoti negalima.

Pastaba. Kai akumuliatorius visiškai įkrautas, ekrane rodomas realus likęs akumuliatoriaus įkrovimas procentais.

Įkraukite barzdaskutę prieš naudodami ją pirmą kartą ir tuomet, kai ekrane bus rodoma, kad akumuliatorius beveik išseikvotas.

Įkrovimas su adapteriu

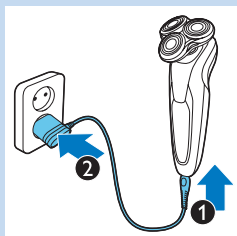

- 1 Patikrinkite, ar prietaisas išjungtas.
- 2 Įkiškite mažąjį kištuką į prietaisą (1) ir adapterį įjunkite į sieninį elektros lizdą (2).

„SmartClean“ sistemos įkrovimas



- 1 Mažą kištuką įkiškite į „SmartClean“ sistemą.
- 2 Adapterį įjunkite į elektros tinklą.
- 3 Paspauskite viršutinį dangtelį, kad galėtumėte barzdaskutę įstatyti į laikiklį („spausti“).

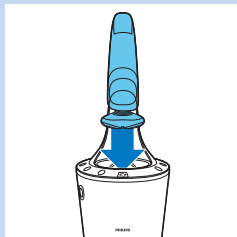

- 4 Laikykite apverstą barzdaskutę virš laikiklio. Įsitinkinkite, kad priekinė barzdaskutės dalis nukreipta į „SmartClean“ sistemą.

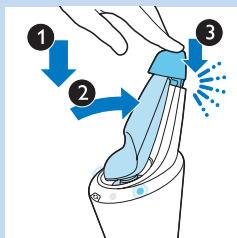

- 5 Įstatykite barzdaskutę į laikiklį (1), pakreipkite barzdaskutę atgal (2) ir paspauskite viršutinį dangtelį, kad barzdaskutė prisijungtų (pasigirs spragtelėjimas) (3).

Pastaba. Akumuliatoriaus simbolis ims šviesti, rodydamas, kad įrenginys įkraunamas.

Barzdaskutės naudojimas

Skutimas

Odos prisitaikymo laikotarpis

Pirmieji rezultatai po skutimosi gali būti ne tokie, kokių tikėjotės, o oda gali šiek tiek sudirgti. Tai yra normalu. Jūsų odai ir barzdai reikia laiko, kad prisitaikytų prie naujos skutimosi sistemos. Rekomenduojame reguliariai skustis (mažiausiai 3 kartus per savaitę) su šia barzdaskute 3 savaites, kad oda priprastų prie naujos barzdaskutės.

Patarimas. Kad būtų užtikrinti geresni rezultatai, rekomenduojame patrumpinti barzdą kirptuvu, jeigu nesiskutote 3 dienas ar ilgiau.

Pastaba. Šį įrenginį galima naudoti tik belaidžiu būdu.

- 1 Barzdaskutę įjunkite vieną kartą paspausdami įjungimo / išjungimo mygtuką.

Patarimas. Pasirinkite savo asmeninius nustatymus (žr. skyrių „Ekranas“).

- ▶ Kelioms sekundėms įsižiebia ekranas.
- 2 Sukamaisiais judesiais slinkite skutimosi galvutes virš odos.
 - Nedarykite tiesių judesių.
 - 3 Barzdaskutę išjunkite vieną kartą paspausdami įjungimo / išjungimo mygtuką.
 - ▶ Ekranas užsideda keletui sekundžių ir rodomas likęs baterijos įkrovos lygis.

Šlapias skutimasis

Šią barzdaskutę galite naudoti ir ant šlapio veido su skutimosi putomis arba skutimosi geliu.

Norėdami skustis su skutimosi putomis arba geliu, vadovaukitės toliau išvardintais veiksmais:

- 1 Sušlapinkite odą.
- 2 Užtepkite ant odos skutimosi putų arba skutimosi gelio.

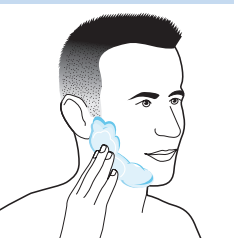
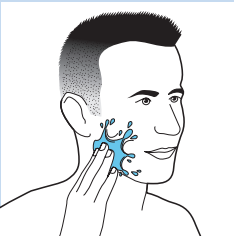

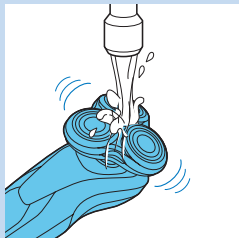

- 3 Praskalaukite skutimo įtaisą po čiaupu, kad užtikrintumėte sklandų jo slydimą per jūsų odą.
- 4 Barzdaskutę įjunkite vieną kartą paspausdami įjungimo / išjungimo mygtuką.

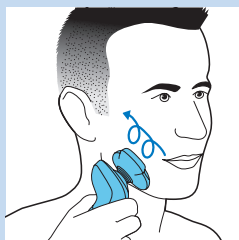

- 5 Sukamaisiais judesiais slinkite skutimosi galvutes virš odos.
Pastaba. Reguliariai skalaukite barzdaskutę po čiaupu, kad ji ir toliau sklandžiai slystų per jūsų odą.
- 6 Nusišluostykite veidą ir kruopščiai išdžiovinkite barzdaskutę po naudojimo (žr. skyrių „Valymas ir priežiūra“).

Pastaba. Pasirūpinkite nuplauti visą putą ir skutimosi gelį nuo barzdaskutės.

„Click-on“ priedų naudojimas

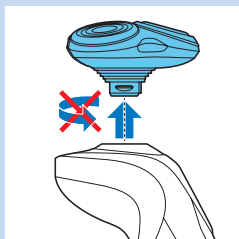

Kirptuvo priedo naudojimas

Kirptuvo priedą galite naudoti norėdami padailinti žandeną ir ūsus.

- 1 Nuimkite skutimo bloką nuo prietaiso.

Pastaba. Nesukite skutimo bloko, kai jį nuimsite nuo prietaiso.

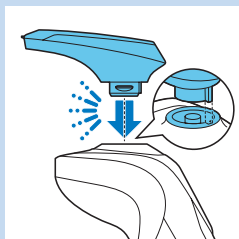

- 2 Įkiškite kirptuvo priedo ašelį į barzdaskutės viršuje esančią angą. Tada paspauskite kirptuvo priedą žemyn, kad pritvirtintumėte jį prie įrenginio (pasigirs spragtelėjimas).

- 3 Prietaisui įjungti vieną kartą paspauskite įjungimo/išjungimo mygtuką.
 - ▶ Kelioms sekundėms įsižiebia ekranas.



- 4 Dabar galite pradėti kirpti.
- 5 Norėdami išjungti prietaisą, vieną kartą paspauskite įjungimo / išjungimo mygtuką.
 - ▶ Ekranas užsidega keletui sekundžių ir rodomas likęs baterijos įkrovos lygis.

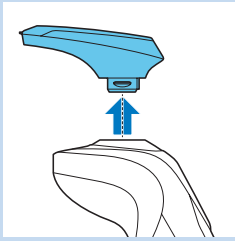

- 6** Traukdami tiesiai nuimkite kirptuvo priedą nuo prietaiso.

Pastaba. Nesukite kirptuvo priedo, kai jį nuimsite nuo prietaiso.

- 7** Įkiškite skutimosi bloko ašelį į įrenginio viršuje esančią angą. Tada paspauskite skutimosi bloką žemyn, kad pritvirtintumėte jį prie įrenginio (pasigirs spragtelėjimas).

Barzdos formavimo priedo naudojimas

- 1** Patikrinkite, ar prietaisas išjungtas.

- 2** Nuimkite skutimo bloką nuo prietaiso.

Pastaba. Nesukite skutimo bloko, kai jį nuimsite nuo prietaiso.

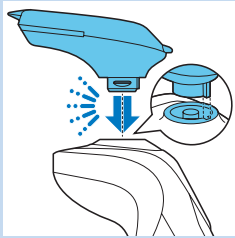
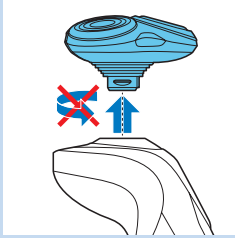

- 3** Įkiškite barzdos formavimo prietaiso ašelį į įrenginio viršuje esančią angą. Tada paspauskite barzdos formavimo prietaiso priedą žemyn, kad pritvirtintumėte jį prie įrenginio (pasigirs spragtelėjimas).

Barzdos formavimo prietaiso naudojimas su šukomis

Galite naudoti barzdos formavimo prietaisą su pridėtomis šukomis barzdai naudojant vieną fiksuotą nustatymą arba skirtingus kirpimo ilgio nustatymus modeliuoti. Barzdos formavimo prietaiso plaukų ilgio nustatymai atitinka nukirptų plaukų ilgį nuo 1 iki 5 mm.

- 1** Įstumkite šukas tiesiai į griovelius, esančius abiejose barzdos formavimo prietaiso priedo pusėse (pasigirs spragtelėjimas).

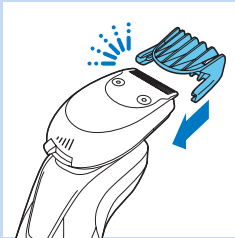

- 2** Paspauskite ilgio reguliatorių, tada pastumkite jį į kairę arba dešinę, kad pasirinktumėte norimą plaukų ilgio nustatymą.

- 3** Prietaisui įjungti vieną kartą paspauskite įjungimo/išjungimo mygtuką.

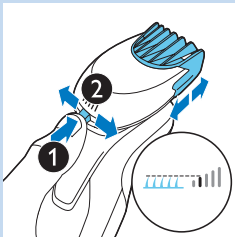



4 Dabar galite pradėti formuoti savo barzdą.

Barzdos formavimo prietaiso naudojimas be šukų

Barzdos formavimo prietaiso priedą galite naudoti be šukų barzdai, ūsams ir žandenoms ar kaklo linijai formuoti.

1 Nuimkite šukas nuo barzdos formavimo prietaiso.

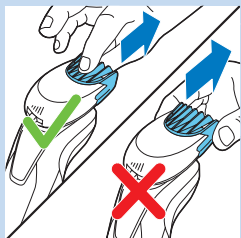

Pastaba. Paimkite šukas per vidurį ir nuimkite jas nuo barzdos formavimo prietaiso. Netraukite šukų už kraštų.

2 Prietaisui įjungti vieną kartą paspauskite įjungimo/išjungimo mygtuką.

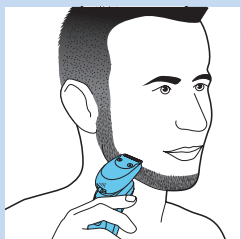

3 Dabar galite pradėti formuoti barzdą, ūsus, žandeną ar kaklo linijos plaukus.

Valymas ir priežiūra

Barzdaskutės valymas „SmartClean“ sistemoje

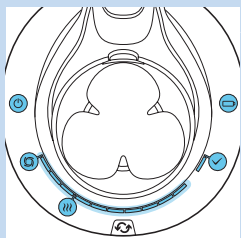

- „SmartClean Pro“ sistemoje taip pat yra dvi fazės: skalavimo fazė ir džiovinimo fazė. Be to, yra eigos juosta, rodanti šių dviejų fazių eigą.

„SmartClean“ sistemos paruošimas naudoti

Nepakreipkite „SmartClean“, kad neištekėtų vanduo.

Pastaba. Laikykite „SmartClean“ sistemą, kol ruošiate ją naudoti.

1 Mažą kištuką įkiškite į „SmartClean“ sistemos galinę dalį.

2 Adapterį įjunkite į elektros tinklą.



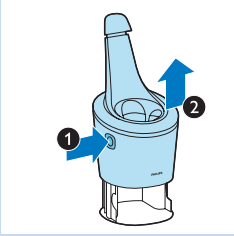

3 Paspauskite mygtuką „SmartClean“ sistemos šone (1) ir pakelkite viršutinę „SmartClean“ sistemos dalį (2).

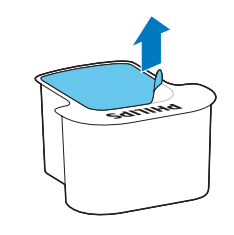

4 Nuplėškite sandarinimo plėvelę nuo valymo kasetės.



5 Įstatykite valymo kasetę į „SmartClean“ sistemą.

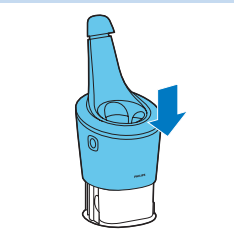

6 Paspauskite viršutinę „SmartClean“ sistemos dalį žemyn (pasigirs spragtelėjimas).

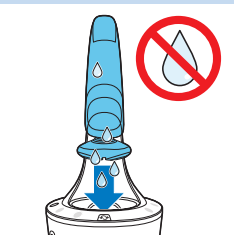

„SmartClean“ sistemos naudojimas

Būtinai visada nukratykite vandens perteklių nuo barzdaskutės prieš įdėdami ją į „SmartClean“.

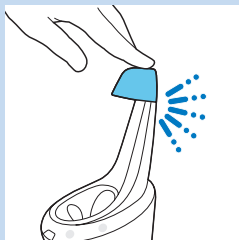

- 1 Paspauskite viršutinį dangtelį, kad galėtumėte barzdaskutę įstatyti į laikiklį („spausti“).

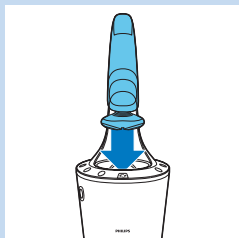

- 2 Laikykite apverstą barzdaskutę virš laikiklio. Įsitinkite, kad priekinė barzdaskutės dalis nukreipta į „SmartClean“ sistemą.

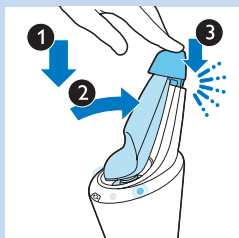

- 3 Įstatykite barzdaskutę į laikiklį (1), pakreipkite barzdaskutę atgal (2) ir paspauskite viršutinį dangtelį, kad barzdaskutė prisijungtų (pasigirs spragtelėjimas) (3).

- ▶ Akumuliatoriaus simbolis ir įjungimo / išjungimo mygtukas ims mirksėti. Tai rodo, kad barzdaskutė įkraunama.

- 4 Norėdami pradėti valymo programą, „SmartClean“ sistemoje paspauskite įjungimo / išjungimo mygtuką.

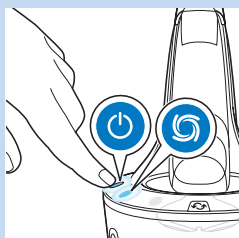

- ▶ Įjungimo / išjungimas mygtuką ir skalavimo simbolis švies nuolat.

Pastaba. Skalavimo fazė užtrunka apytiksl. 10 minučių.

Pastaba. Eigos juosta rodo skalavimo fazės eigą.

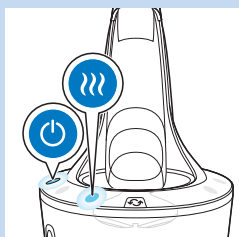

- ▶ džiovavimo fazės metu nuolat šviečia džiovavimo simbolis.

Pastaba. Džiovinimo fazė užtrunka apytiksl. 4 valandas.

Pastaba. Eigos juosta rodo džiovavimo fazės eigą.

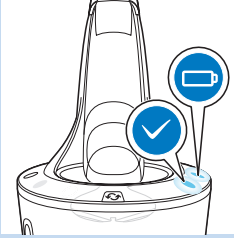

- ▶ Kai valymo programa užbaigta, nuolat šviečia simbolis „Pasiruošęs“.
- ▶ Akumuliatoriaus simbolis nuolat šviečia rodydamas, kad barzdaskutė visiškai įkrauta.

Pastaba. Krovimas trunka maždaug 1 valandą.

Pastaba. Jei paspausite „SmartClean“ sistemos įjungimo / išjungimo mygtuką vykstant valymo programai, programa nutraukiama. Tokiu atveju skalavimo arba džiovinimo simbolis nustos mirksėti.

Pastaba. Jeigu atjungsite adapterį nuo sienos lizdo vykstant valymo programai, programa nutraukiama.

Pastaba. Praėjus 30 minučių po to, kai valymas programa ir įkrovimas pasibaigia, „SmartClean“ išsijungia automatiškai.

„SmartClean“ sistemos kasetės keitimas

- Pakeiskite valymo kasetę, kai mirksi oranžinis keitimo simbolis arba kai jūsų nebetenkina rezultatai.

- 1 Paspauskite mygtuką „SmartClean“ sistemos šone (1) ir pakelkite viršutinę „SmartClean“ sistemos dalį (2).

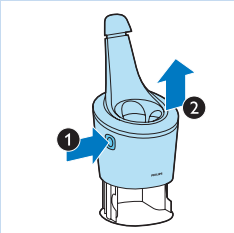

- 2 Išimkite tuščią valymo kasetę iš „SmartClean“ sistemos ir išpilkite likusį plovimo skystį iš valymo kasetės.

Plovimo skystį galima tiesiog išpilti į kriauklę.

- 3 Tuščią valymo kasetę išmeskite.
- 4 Išpakuokite naują valymo kasetę ir nuplėškite sandarinimo plėvelę nuo kasetės.

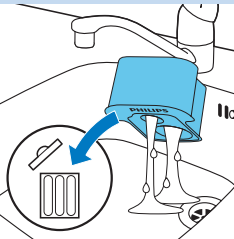

- 5 Įstatykite naują valymo kasetę į „SmartClean“ sistemą.



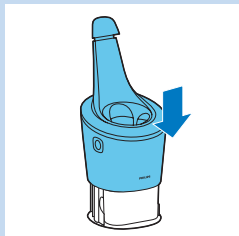

- 6 Paspauskite viršutinę „SmartClean“ sistemos dalį žemyn (pasigirs spragtelėjimas).

Barzdaskutės plovimas po čiapo

Kad skutimasis būtų efektyvus, po kiekvieno skutimosi išvalykite barzdaskutę.

Būkite atsargūs su karštu vandeniu. Visada patikrinkite, ar vanduo nėra per karštas, kad nenusiplikytumėte rankų.

Niekada nevalykite skutimo įtaiso rankšluosčiu arba audiniu, nes tai gali pakenkti skutimo galvutei.

- 1 Išjunkite barzdaskutę.
- 2 Skutimo įtaisą praskalaukite po šiltu vandeniu iš čiapo.

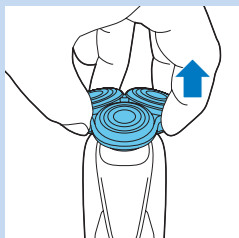
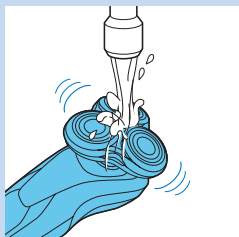

- 3 Ištraukite skutimo galvutės laikiklį iš apatinės skutimo įtaiso dalies.



- 4 Praskalaukite skutimo galvutės laikiklį po šiltu vandeniu iš čiapo.
- 5 Kruopščiai nukratykite vandenį ir leiskite skutimo galvutei išdžiūti.
- 6 Iš naujo pritvirtinkite skutimo galvutės laikiklį prie skutimo įtaiso apatinės dalies (pasigirs spragtelėjimas).

Kruopštus valymo būdas

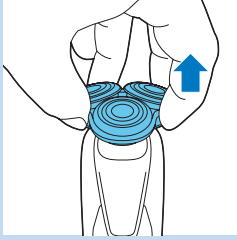

Patikrinkite, ar prietaisas išjungtas.

1 Nuimkite skutimo galvutės laikiklį nuo skutimo įtaiso apatinės dalies.

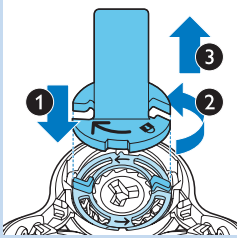

2 Uždėkite fiksavimo žiedo laikiklį ant fiksavimo žiedo (1), pasukite jį prieš laikrodžio rodyklę (2) ir nukelkite jį nuo skutimo galvutės (3). Nuimkite fiksavimo žiedą nuo fiksavimo žiedo laikiklio ir pakartokite šią procedūrą su kitais fiksavimo žiedais.

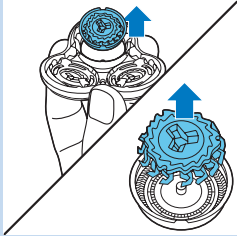

3 Išimkite skutimo galvutes iš skutimo galvūčių laikiklio. Kiekvieną skutimo galvutę sudaro peiliukas ir apsauga.

Pastaba. Vienu metu plaukite ne daugiau kaip vieną peiliuką ir skutimo apsaugą, nes jie visi yra suderintų rinkinių. Jei netyčia įdėsite skutiklį į neteisingą skutimo apsaugą, gali užtrukti kelias savaites, kol bus atkurtas optimalus skutimas.

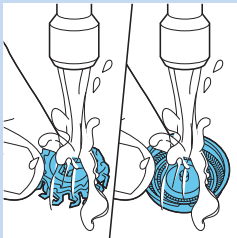

4 Išplaukite peiliuką ir apsaugą po vandeniu iš čiaupo.

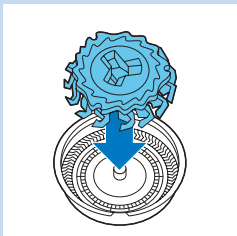

5 Išplovę vėl įstatykite peiliuką į apsaugą.

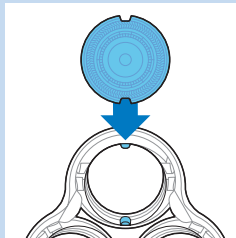

- 6** Skutimo galvutes įstatykite atgal į skutimo galvučių laikiklį.

Pastaba. Įsitikinkite, kad skutimo galvučių iškyšos yra tiksliai įstatytos į griovelius.

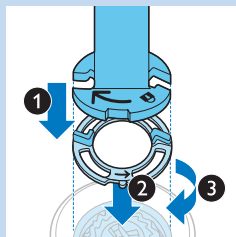

- 7** Uždėkite fiksavimo žiedo laikiklį ant fiksavimo žiedo (1), uždėkite jį ant skutimo galvutės (2) ir pasukite pagal laikrodžio rodyklę (3), kad fiksavimo žiedas prisitvirtintų.

Pakartokite šią procedūrą su kitais fiksavimo žiedais.

- 8** Iš naujo pritvirtinkite skutimo galvutės laikiklį prie skutimo įtaiso apatinės dalies.

„Click-on“ priedų valymas

Kirptuvo priedo valymas

Kirptuvą priedą reikia valyti po kiekvieno naudojimo.

- 1 Įjunkite prietaisą su pritvirtintu kirptuvo priedu.
- 2 Kirptuvo priedą praskalaukite po karštu vandeniu iš čiaupo.
- 3 Kruopščiai nukratykite vandenį ir leiskite kirptuvo priedui išdžiūti.
- 4 Išvalę prietaisą išjunkite jį.

Patarimas. Kad kirptuvas gerai veiktų, kas šešis mėnesius sutepkite jo dantelius lašu siuvimo mašinų alyvos.

Barzdos formavimo prietaiso valymas

Barzdos formavimo prietaisą valykite kiekvieną kartą panaudoję.

- 1 Nuimkite šukas nuo barzdos formavimo prietaiso.
- 2 Atskirai išskalaukite barzdos formavimo prietaisą ir šukas karštu vandeniu iš čiaupo.
- 3 Kruopščiai nukratykite vandens perteklių ir palaukite, kol barzdos formavimo priedas ir šukas išdžius.
- 4 Kas šešis mėnesius dantelius sutepkite lašu mašininės alyvos.

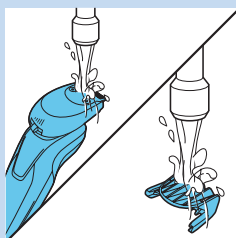
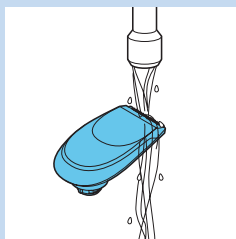

Laikymas

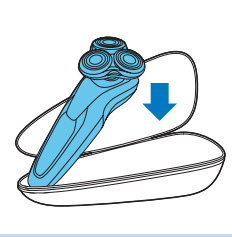

- 1 Barzdaskutę laikykite pridėtame krepšelyje.

Pastaba. Rekomenduojame prieš dedant barzdaskutę į dėklą palaukti, kol ji išdžius.

Pakeitimas

Skutimo galvucių keitimas

Kad skutimasis būtų efektyvus, patariame skutimo galvutes keisti kas dvejus metus.

Pakeitimo priminimas

Jsižiebęs skutimo bloko simbolis rodo, kad reikia keisti skutimo galvutes. Pažeistas skutimo galvutes pakeiskite iš karto. Naudokite tik originalias SH90 „Philips“ skutimo galvutes.

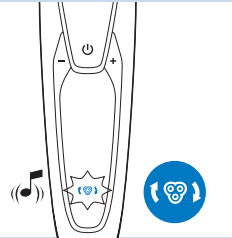

- 1 Išjungus barzdaskutę skutimosi įtaiso simbolis nuolat šviečia ir pasigirsta pyptelėjimas.

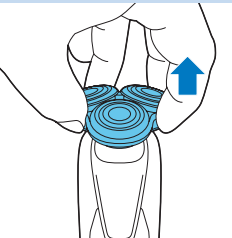

- 2 Nuimkite skutimo galvutės laikiklį nuo skutimo įtaiso apatinės dalies.

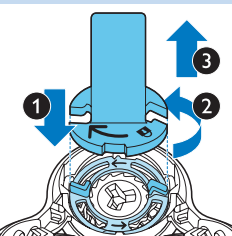

- 3 Uždėkite fiksavimo žiedo laikiklį ant fiksavimo žiedo (1), pasukite jį prieš laikrodžio rodyklę (2) ir nukelkite jį nuo skutimo galvutės (3). Nuimkite fiksavimo žiedą nuo fiksavimo žiedo laikiklio ir pakartokite šią procedūrą su kitais fiksavimo žiedais.

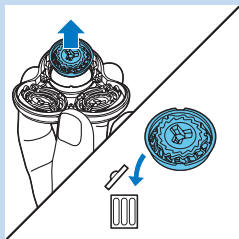

- 4** Išimkite skutimo galvutes iš skutimo galvutės laikiklio ir išmeskite.

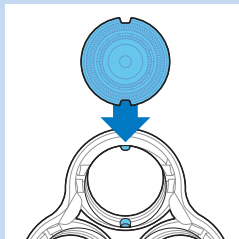

- 5** Įdėkite naujas skutimo galvutes į laikiklį.

Pastaba. Įsitikinkite, kad skutimo galvučių iškyšos yra tiksliai įstatytos į griovelius.

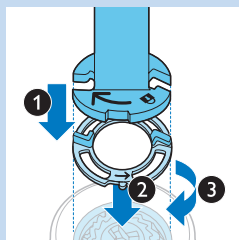

- 6** Uždėkite fiksavimo žiedo laikiklį ant fiksavimo žiedo (1), uždėkite jį ant skutimo galvutės (2) ir pasukite pagal laikrodžio rodyklę (3), kad fiksavimo žiedas prisitvirtintų.

Pakartokite šią procedūrą su kitais fiksavimo žiedais.

- 7** Iš naujo pritvirtinkite skutimo galvutės laikiklį prie skutimo įtaiso apatinės dalies.

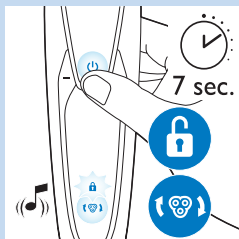

- 8** Norėdami iš naujo nustatyti barzdaskutę, paspauskite ir palaikykite nuspaudę įjungimo / išjungimo mygtuką maždaug 7 sekundes. Palaukite, kol pasigirs du pyptelėjimai.

Priedų užsakymas

Norėdami įsigyti priedų ar atskirų dalių, apsilankykite www.shop.philips.com/service arba kreipkitės į „Philips“ prekybos atstovą. Taip pat galite kreiptis į „Philips“ klientų aptarnavimo centrą, esantį jūsų šalyje (kontakcinę informaciją rasite visame pasaulyje galiojančios garantijos lankstinuke).



Galima įsigyti tokias dalis:

- HQ8505 adapteris.
- SH90 „Philips“ skutimo galvutės
- Purškiamas HQ110 „Philips“ skutimo galvučių valiklis.
- RQ111 „Philips“ barzdos formavimo priedas
- RQ585 „Philips“ valymo šepetėlio priedas
- RQ560/RQ563 „Philips“ valymo šepetėlio galvutės
- JC301/JC302/JC303/JC304/JC305 valymo kasetė

Skutimo galvutės

- Skutimo galvutes patariame keisti kas dvejus metus. Keisdami visada naudokite tik originalias SH90 „Philips“ skutimo galvutes.

Aplinka



- Susidėvėjusios barzdaskutės ir „SmartClean“ sistemos neišmeskite su įprastomis buitinėmis atliekomis – nuneškite į oficialų surinkimo punktą perdirbti. Taip prisidėsite prie aplinkosaugos.



- Integruotame įkraunamajame barzdaskutės maitinimo elemente yra medžiagų, galinčių teršti aplinką. Prieš išmesdami prietaisą arba atiduodami jį į oficialų surinkimo punktą, būtinai išimkite maitinimo elementą. Atiduokite jį į maitinimo elementų surinkimo punktą. Jei maitinimo elemento išimti nepavyksta, barzdaskutę galite nunešti į „Philips“ techninės priežiūros centrą. Centro darbuotojai išims maitinimo elementą ir išmes neteršdami aplinkos.

Pakartotinai įkraunamų barzdaskutės maitinimo elementų išėmimas

Maitinimo elementą išimkite tik išmesdami barzdaskutę. Išimdami maitinimo elementą įsitikinkite, kad jis yra visiškai išsikrovęs.

Būkite atsargūs – maitinimo elemento juostelės yra aštrios.

- 1** Įstatykite atsuktuvą į plyšį tarp priekinio ir užpakalinio skydelio įrenginio galinėje dalyje. Nuimkite užpakalinį skydelį.
- 2** Nuimkite priekinį skydelį.
- 3** Atsukite du varžtus vidinio skydelio viršuje ir išimkite vidinį skydelį.
- 4** Atsuktuvu išimkite akumuliatorių.

Garantija ir pagalba

Jei reikia informacijos ar pagalbos, apsilankykite www.philips.com/support arba perskaitykite atskirą visame pasaulyje galiojančios garantijos lankstinuką.

Garantijos apribojimai

Skutimo galvutėms (skutikliams ir apsaugoms) netaikomos tarptautinės garantijos sąlygos, nes šios dalys dėvėsi.

Trikčių diagnostika ir šalinimas

Šiame skyriuje apibendrinamos problemos, dažniausiai pasitaikančios naudojantis šiuo prietaisu. Jei toliau pateikta informacija nepadės išspręsti problemos, apsilankykite www.philips.com/support, ten rasite dažnai užduodamų klausimų sąrašą, arba kreipkitės į savo šalies klientų aptarnavimo centrą.

Problema	Galima priežastis	Sprendimas
Barzdaskutė neįsijungia, kai paspaudžiu įjungimo / išjungimo mygtuką.	Barzdaskutė vis dar prijungta prie elektros tinklo. Dėl saugos barzdaskutę galima naudoti tik belaidžiu būdu.	Atjunkite barzdaskutę ir paspauskite įjungimo / išjungimo mygtuką barzdaskutei įjungti.
	Įkraunamas maitinimo elementas yra išsikrovęs.	Įkraukite maitinimo elementą. (žr. skyrių „Įkrovimas“).
	Suaktyvintas kelioninis užraktas.	Paspauskite įjungimo/išjungimo mygtuką 3 sekundėms, kad išjungtumėte kelioninį užraktą.
Barzdaskutė skuta prasčiau negu anksčiau.	Skutimo galvutės yra sugadintos arba nusidėvėjusios.	Pakeiskite skutimosi galvutes (žr. skyrių „Pakeitimas“).
	Plaukai ir nešvarumai užblokavo skutimo galvutes.	Išvalykite skutimo galvutes (žr. skyrių „Valymas ir priežiūra“).
		Kad vėl galėtumėte skustis, kruopščiai išvalykite barzdaskutę (žr. skyrių „Valymas ir priežiūra“).
Pakeičiau skutimo galvutes, bet ir toliau rodomas keitimo priminimas.	Nenustatėte barzdaskutės iš naujo.	Nustatykite barzdaskutę iš naujo paspausdami įjungimo / išjungimo mygtuką ir palaikydami apytiksl. 7 sekundes (žr. skyrių „Keitimas“).
Ekrane staiga atsirado skutimo galvutės simbolis.	Šis simbolis yra keitimo priminimas.	Pakeiskite skutimosi galvutes (žr. skyrių „Pakeitimas“).
Įkrovimo metu ekrane staiga atsirado šauktukas.	Barzdaskutė perkaito.	Atjunkite barzdaskutę nuo elektros tinklo ir palaukite apytiksl. 10 minučių.

Problema	Galima priežastis	Sprendimas
Ekrane staiga atsirado šauktukas, keitimo priminimas ir valymo priminimas.	Skutimo galvutės užsiteršusios arba pažeistos.	Pakeiskite (žr. skyrių „Keitimas“) arba išvalykite skutimo galvutes (žr. skyrių „Valymas ir priežiūra“).
Iš barzdaskutės apačios teka vanduo.	Plaunant vanduo gali susikaupti vidinio korpuso ir išorinio barzdaskutės apvalko.	Tai normalu ir nepavojinga, nes visa elektronikos sistema uždaryta sandariame maitinimo bloke barzdaskutės viduje.
Nuspaudus įjungimo / išjungimo mygtuką „SmartClean“ sistema neveikia.	„SmartClean“ sistema neįjungta į elektros lizdą.	Įkiškite mažą kištuką į „SmartClean“ sistemą, o adapterį – į sieninį el. lizdą.
Po valymo „SmartClean“ sistemoje barzdaskutė nėra visiškai švari.	Netinkamai įdėjote barzdaskutę į „SmartClean“ sistemą, todėl nėra elektros jungties tarp „SmartClean“ sistemos ir barzdaskutės.	Paspauskite viršutinį dangtelį (pasigirs spragtelėjimas), kad užtikrintumėte tinkamą barzdaskutės prijungimą prie „SmartClean“ sistemos.
	Reikia pakeisti valymo kasetę.	Pakeiskite valymo kasetę (žr. skyrių „Valymas ir priežiūra“).
	Valymo kasetė tuščia. Keitimo simbolis mirksi rodydamas, kad reikia pakeisti valymo kasetę.	Įdėkite naują valymo kasetę į „SmartClean“ sistemą (žr. skyrių „Valymas ir priežiūra“).
	Panaudojote ne originalią „Philips“ valymo kasetę.	Naudokite tik „Philips“ valymo kasetę.
	Gali būti užblokuotas ištekėjimas iš valymo kasetės.	Pastumkite plaukus iš ištekėjimo angos dantų krapštuku.
Barzdaskutė nėra iki galo įkrauta ją įkrovus „SmartClean“ sistemoje.	Netinkamai įdėjote barzdaskutę į „SmartClean“ sistemą.	Paspauskite viršutinį dangtelį (pasigirs spragtelėjimas), kad užtikrintumėte tinkamą barzdaskutės prijungimą prie „SmartClean“ sistemos.

Wprowadzenie

Gratulujemy zakupu i witamy wśród użytkowników produktów Philips! Aby w pełni skorzystać z pomocy oferowanej przez firmę Philips, zarejestruj swój produkt na stronie www.philips.com/welcome.

Prosimy o zapoznanie się z tą instrukcją obsługi, gdyż zawiera ona informacje na temat funkcji golarki oraz wskazówki, jak golić się szybciej i przyjemniej.

Opis ogólny (rys. 1)

- 1 Nasadka grzebieniowa do modelowania brody
- 2 Nakładana nasadka do modelowania brody
- 3 Nakładana nasadka trymera
- 4 Nakładany element golący
- 5 Wyłącznik
- 6 Gniazdo do podłączenia małej wtyczki
- 7 Wykrzykownik
- 8 Przypomnienie o wymianie
- 9 Symbol blokady podróźnej
- 10 Przypomnienie o czyszczeniu
- 11 Symbol ładowania
- 12 Procent naładowania akumulatora
- 13 Ustawienia osobiste
- 14 Przyciski + i - do obsługi ustawień osobistych
- 15 Symbol wymiany
- 16 System SmartClean
- 17 Nasadka systemu SmartClean
- 18 Wyłącznik
- 19 Symbol czyszczenia
- 20 Symbol suszenia
- 21 Pasek postępu
- 22 Symbol gotowości
- 23 Symbol ładowania
- 24 Wkład czyszczący systemu SmartClean
- 25 Zasilacz
- 26 Mała wtyczka
- 27 Uchwyt pierścienia zabezpieczającego
- 28 Etui

Ważne

Przed pierwszym użyciem golarki i systemu SmartClean zapoznaj się dokładnie z niniejszą instrukcją obsługi. Instrukcję warto zachować na przyszłość.



Niebezpieczeństwo

- Zasilacz przechowuj w suchym miejscu.

Ostrzeżenie

- Zasilacz sieciowy zawiera transformator. Ze względów bezpieczeństwa nie wymieniaj wtyczki zasilacza na inną.
- Golarka i system SmartClean nie są przeznaczone do użytku przez osoby (w tym dzieci) o ograniczonych zdolnościach fizycznych, sensorycznych lub umysłowych, a także nieposiadające wiedzy lub doświadczenia w użytkowaniu tego typu urządzeń, chyba że będą one nadzorowane lub zostaną poinstruowane na temat korzystania z tych urządzeń przez opiekuna.
- Nie pozwalaj dzieciom bawić się golarką ani systemem SmartClean.
- Zawsze wyjmij wtyczkę z gniazdka elektrycznego przed czyszczeniem golarki pod wodą.

Uwaga

- Nigdy nie zanurzaj systemu SmartClean ani nie płucz go w wodzie.
- Nie splukuj golarki wodą o temperaturze przekraczającej 80°C.
- Nie używaj golarki, systemu SmartClean, zasilacza ani żadnej innej części w przypadku ich uszkodzenia, ponieważ może to spowodować obrażenia ciała. Uszkodzony zasilacz bądź część należy wymienić na oryginalny element tego samego typu.
- Korzystaj z systemu SmartClean wyłącznie z oryginalnym wkładem czyszczącym.
- Zawsze używaj systemu SmartClean na stabilnej, równej i poziomej powierzchni, aby zapobiec przeciekowi.
- Przed użyciem systemu SmartClean do czyszczenia lub ładowania golarki zawsze należy upewnić się, że komora wkładu jest zamknięta.
- Gdy system SmartClean jest gotowy do użycia, nie przesuвай go, ponieważ mogłoby to spowodować przeciek płynu do czyszczenia.
- System SmartClean pozwala dokładnie wyczyścić golarkę, ale nie dezynfekuje jej i z tego względu nie należy jej używać wspólnie z innymi osobami.
- Do czyszczenia urządzenia nigdy nie używaj sprężonego powietrza, szorstkich czyścików, płynnych środków ściernych ani żrących płynów, takich jak benzyna lub aceton.
- Podczas płukania z gniazda u dołu golarki może wyciekać woda. Jest to zjawisko normalne i nie jest niebezpieczne dla użytkownika, gdyż wszystkie elementy elektroniczne zostały zamknięte w szczelnym module zasilającym wewnątrz golarki.

Zgodność z normami

- Ta golarka jest wodoszczelna i spełnia międzynarodowe normy bezpieczeństwa. Można jej używać w kąpeli lub pod prysznicem, a także czyścić ją pod bieżącą wodą. W związku z tym ze względów bezpieczeństwa golarkę można używać tylko w trybie zasilania bezprzewodowego.
- Golarka i system SmartClean spełniają wszystkie normy i są zgodne z wszystkimi przepisami dotyczącymi narażenia na działanie pól elektromagnetycznych.



Opis ogólny

- Zasilacz jest wyposażony w automatyczny przełącznik napięcia i jest dostosowany do użytku w sieciach elektrycznych o napięciu od 100 do 240 V.
- Zasilacz przekształca napięcie 100–240 V na bezpieczne napięcie poniżej 24 V.
- Maksymalny poziom hałasu: Lc = 69 dB (A)

Wyświetlacz

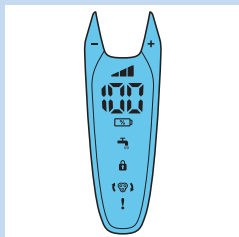

Uwaga: Przed pierwszym użyciem golarki zdejmij folię ochronną z wyświetlacza.

- S99XX/S97XX

Ustawienia osobiste

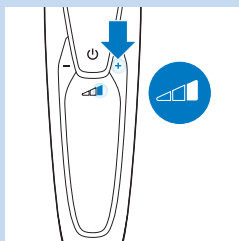

Urządzenie jest wyposażone w funkcję, która umożliwia personalizację ustawień. W zależności od osobistych potrzeb dotyczących golenia można wybrać jedno z trzech ustawień: komfortowy, dynamiczny lub efektywny.

- Po naciśnięciu przycisku + lub - pasek świeci się na biało w sposób ciągły.

Ładowanie

- Ładowanie trwa około 1 godziny.

Uwaga: Tego urządzenia można używać tylko w trybie zasilania bezprzewodowego.

- Podczas ładowania golarki procentowa wartość naładowania akumulatora i symbol akumulatora migają na biało. Po podłączeniu golarki do sieci elektrycznej słychać dźwięk.
- Pozostały poziom naładowania akumulatora jest pokazywany na wyświetlaczu jako procentowa wartość naładowania akumulatora.
- Szybkie ładowanie: gdy symbol akumulatora miga na biało szybciej niż zwykle, golarka ma wystarczający ładunek na jedno golenie.

Pełne naładowanie akumulatora

Uwaga: Tego urządzenia można używać tylko w trybie zasilania bezprzewodowego.

Uwaga: Gdy akumulator jest w pełni naładowany, wyświetlacz wyłącza się automatycznie po upływie 30 minut. Jeśli naciśniesz wyłącznik w trakcie lub po zakończeniu ładowania, usłyszysz dźwięk informujący, że golarka jest nadal podłączona do sieci elektrycznej.

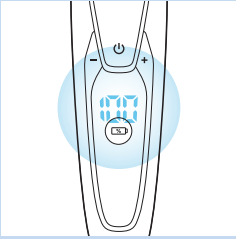

- Gdy akumulator jest w pełni naładowany, procentowa wartość naładowania akumulatora świeci się na biało w sposób ciągły.

Niski poziom naładowania akumulatora

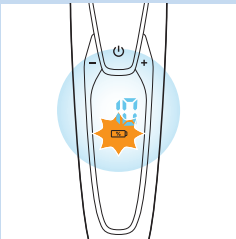

- Gdy akumulator jest niemal całkowicie rozładowany, symbol akumulatora zaczyna migać na pomarańczowo i słychać dźwięk.

Poziom naładowania akumulatora

- Pozostały poziom naładowania akumulatora jest pokazywany na wyświetlaczu jako procentowa wartość naładowania akumulatora.

Przypomnienie o czyszczeniu

Aby zapewnić optymalne golenie, zaleca się czyszczenie golarki bezpośrednio po każdym użyciu.

- Po wyłączeniu golarki wskaźnik przypomnienia o czyszczeniu miga, aby przypomnieć o konieczności wyczyszczenia golarki.

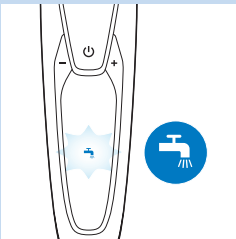

Blokada podróżna

Na czas podróży golarkę można zablokować. Blokada golarki zapobiega przypadkowemu włączeniu urządzenia.

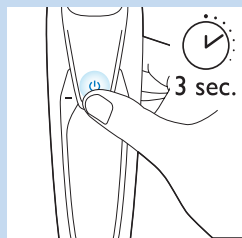

Włączanie blokady na czas podróży

- 1 Naciśnij i przytrzymaj wyłącznik przez 3 sekundy, aby przejść do trybu blokady podróжной.

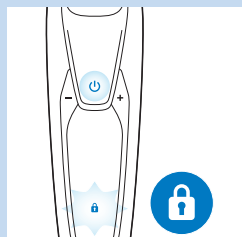

- Po włączeniu blokady podróжной symbol blokady podróжной świeci się na biało w sposób ciągły. W momencie włączenia blokady golarzka generuje dźwięk, a symbol blokady podróжной miga.

Wyłączanie blokady podróжной

- 1 Naciśnij i przytrzymaj wyłącznik przez około 3 sekundy.

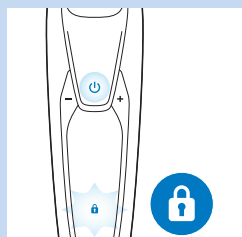

- Symbol blokady podróжной miga, a następnie świeci się w sposób ciągły.

Golarzka jest ponownie gotowa do użycia.

Uwaga: Blokadę podróжную można wyłączyć również poprzez podłączenie urządzenia do sieci elektrycznej.

Wymiana głowic golenych

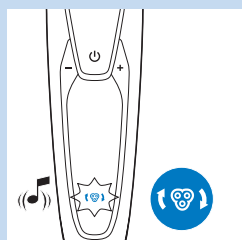

Aby uzyskać optymalne rezultaty golenia, należy wymieniać głowice golenące co 2 lata.

- Urządzenie jest wyposażone w funkcję przypomnienia o wymianie, która przypomina o konieczności wymiany głowic golenych. Wskaźnik przypomnienia o wymianie świeci się na biało w sposób ciągły, a strzałki migają na biało. Usłyszysz sygnał dźwiękowy informujący o konieczności wymiany głowic.

Uwaga: Po wymianie głowic golenych należy zresetować golarzkę, naciskając wyłącznik przez 7 sekund.

Wykrzyknik

Zablokowanie się głowic gołących

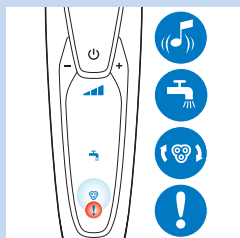

- Jeśli głowice gołące są zablokowane, symbol wykrzyknika świeci się na pomarańczowo w sposób ciągły. Wskaźniki przypomnienia o wymianie i przypomnienia o czyszczeniu migają na biało naprzemiennie i słychać dźwięk. W takim przypadku silniczek nie może pracować z powodu zabrudzenia lub uszkodzenia głowic gołących.
- W takim przypadku należy wyczyścić głowice gołące lub wymienić je.

Przegrzanie

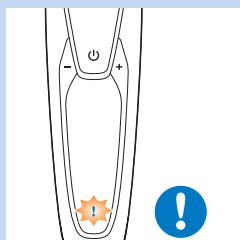

- W przypadku przegrzania urządzenia podczas ładowania wskaźnik wykrzyknika miga na pomarańczowo.
- W takim przypadku golarka automatycznie wyłączy się. Ładowanie będzie kontynuowane, gdy urządzenie odzyska normalną temperaturę.

Ładowanie

Ładowanie trwa około 1 godziny.

W pełni naładowana golarka może działać do 50 minut.

Uwaga: Nie można korzystać z urządzenia podczas ładowania.

Uwaga: Po całkowitym naładowaniu akumulatora na wyświetlaczu pojawi się faktyczna procentowa wartość naładowania akumulatora.

Golarkę należy naładować przed pierwszym użyciem oraz wtedy, gdy wskaźnik informuje, że akumulator jest niemal całkowicie rozładowany.

Ładowanie za pomocą zasilacza

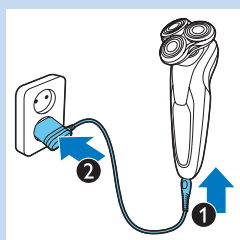

- 1 Upewnij się, że urządzenie jest wyłączone.
- 2 Włóż małą wtyczkę do urządzenia (1), a zasilacz do gniazdka elektrycznego (2).

Ładowanie w systemie SmartClean

- 1 Włóż małą wtyczkę do systemu SmartClean.
- 2 Podłącz zasilacz sieciowy do gniazdka elektrycznego.

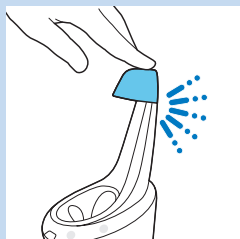

- 3** Naciśnij górną nasadkę, aby móc włożyć golarkę do uchwyty (usłyszysz „kliknięcie”).

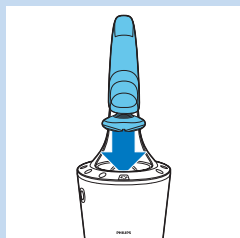

- 4** Umieść golarkę nad uchwytem tak, aby głowica była skierowana w dół. Upewnij się, że przednia część golaraki jest skierowana w stronę systemu SmartClean.



- 5** Umieść golarkę w uchwycie (1), odchyl golarkę do tyłu (2) i naciśnij górną nasadkę, aby podłączyć golarkę (usłyszysz „kliknięcie”) (3).

Uwaga: Zaświeci się symbol akumulatora informujący o ładowaniu urządzenia.

Korzystanie z golaraki

Golenie

Okres przystosowywania się skóry

Pierwsze cykle golenia mogą nie przynieść oczekiwanych rezultatów oraz mogą powodować wystąpienie nieznacznych podrażnień skóry. Jest to zjawisko normalne. Skóra i broda potrzebują czasu, aby przyzwyczać się do każdego nowego sposobu golenia.

Aby skóra przystosowała się do nowej golaraki, zalecamy regularne (co najmniej 3 razy w tygodniu) golenie się nią przez okres 3 tygodni.

Wskazówka: W celu uzyskania najlepszego rezultatu zalecamy wstępne przycinanie brody, jeśli od ostatniego golenia upłynęły co najmniej 3 dni.

Uwaga: Tego urządzenia można używać tylko w trybie zasilania bezprzewodowego.

- 1** Naciśnij wyłącznik, aby włączyć golarkę.

Wskazówka: Wybierz ustawienia osobiste (patrz rozdział „Wyświetlacz”).

- ▶ Wyświetlacz podświetli się na kilka sekund.



- 2** Przesuwaj głowice golące po skórze, wykonując okrężne ruchy.
 - Nie wykonuj ruchów prostych.

- 3** Naciśnij wyłącznik, aby wyłączyć golarkę.
 - ▶ Wyświetlacz zostanie podświetlony na kilka sekund, a następnie wyświetli pozostały poziom naładowania akumulatora.

Golenie na mokro

Golarki można używać na mokrej skórze z pianką lub żelem do golenia. Aby ogolić się z użyciem pianki lub żelu do golenia, postępuj zgodnie z poniższymi instrukcjami:

- 1** Zwilż skórę wodą.

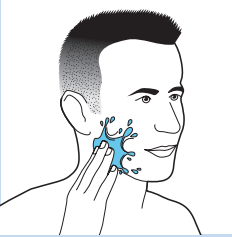

- 2** Nanieś na skórę piankę lub żel do golenia.



- 3** Oplucz element golący pod bieżącą wodą, aby zapewnić jego swobodne przesuwanie się po skórze.

- 4** Naciśnij wyłącznik, aby włączyć golarkę.

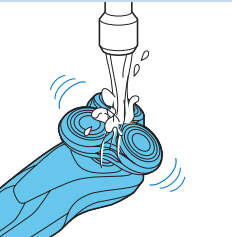

- 5** Przesuwaj głowice golące po skórze, wykonując okrężne ruchy.

Uwaga: Golarkę należy regularnie płukać, aby zapewnić jej swobodne przesuwanie się po skórze.

- 6** Po użyciu osusz twarz i dokładnie wyczyść golarkę (patrz rozdział „Czyszczenie i konserwacja”).

Uwaga: Dokładnie oplucz golarkę z pozostałości pianki lub żelu do golenia.



Korzystanie z nakładanych nasadek

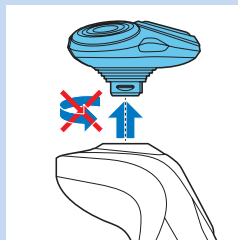

Korzystanie z nasadki trymera

Za pomocą nasadki trymera można przycinać bokobrody i wąsy.

- 1 Zdejmij element golący z urządzenia.

Uwaga: Nie wolno obracać elementu golącego podczas zdejmowania go z urządzenia.

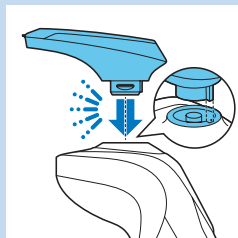

- 2 Umieść wypstę nasadki trymera w szczelinie w górnej części golarki. Następnie dociśnij nasadkę trymera, aby przymocować ją do urządzenia (usłyszysz „kliknięcie”).

- 3 Naciśnij wyłącznik, aby włączyć urządzenie.

▶ Wyświetlacz podświetli się na kilka sekund.



- 4 Teraz można rozpocząć przycinanie.

- 5 Naciśnij wyłącznik, aby wyłączyć urządzenie.

▶ Wyświetlacz zostanie podświetlony na kilka sekund i wyświetli pozostały poziom naładowania akumulatora.

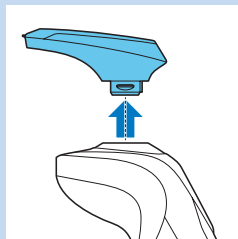

- 6 Zdejmij nasadkę trymera z urządzenia.

Uwaga: Nie wolno obracać nasadki trymera podczas zdejmowania jej z urządzenia.

- 7 Umieść wypstę elementu golącego w szczelinie w górnej części urządzenia. Następnie dociśnij element golący, aby przymocować go do urządzenia (usłyszysz „kliknięcie”).

Korzystanie z nasadki do modelowania brody

- 1 Upewnij się, że urządzenie jest wyłączone.

- 2 Zdejmij element golący z urządzenia.

Uwaga: Nie wolno obracać elementu golącego podczas zdejmowania go z urządzenia.

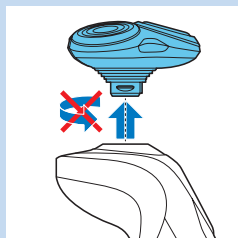

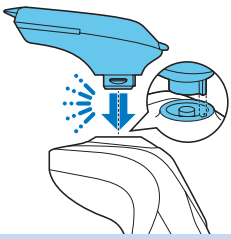

- Umieść wypstęp nasadki do modelowania brody w szczelinie w górnej części urządzenia. Następnie dociśnij nasadkę do modelowania brody, aby ją przymocować do urządzenia (usłyszysz „kliknięcie”).

Używanie nasadki do modelowania brody z nasadką grzebieniową

Nasadki do modelowania brody z nasadką grzebieniową można używać do stylizacji brody z wykorzystaniem jednego stałego ustawienia lub różnych ustawień długości. Ustawienia długości włosów na nasadce do modelowania brody odpowiadają długości włosów po przycięciu — od 1 do 5 mm.

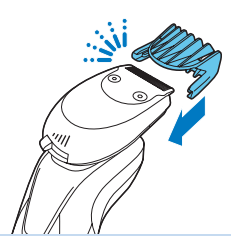

- Wsunąć nasadkę grzebieniową w rowki po bokach nasadki do modelowania brody (usłyszysz „kliknięcie”).

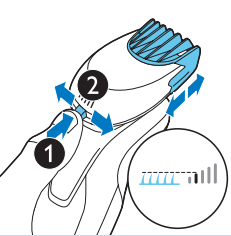

- Naciśnij regulator długości włosów, a następnie przesun go w lewo lub w prawo, aby wybrać żądane ustawienie długości.

- Naciśnij wyłącznik, aby włączyć urządzenie.



- Teraz możesz rozpocząć modelowanie brody.

Używanie nasadki do modelowania brody bez nasadki grzebieniowej

Nasadki do modelowania brody można używać bez nasadki grzebieniowej do kształtowania brody, wąsów, bokobrodów i karku.

- Zdejmij nasadkę grzebieniową z nasadki do modelowania brody.

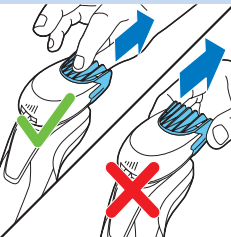

Uwaga: Chwyć nasadkę grzebieniową na środku, aby zdjąć ją z nasadki do modelowania brody. Nie wolno ciągnąć za boki nasadki grzebieniowej.

- Naciśnij wyłącznik, aby włączyć urządzenie.

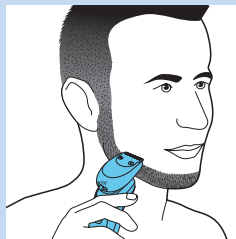

- 3** Teraz możesz kształtować brodę, wąsy, bokobrody lub włosy na szyi.

Czyszczenie i konserwacja

Czyszczenie golarki w systemie SmartClean

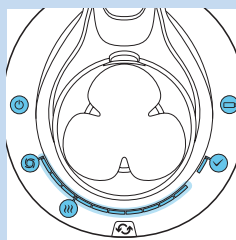

- System SmartClean Pro także ma dwie fazy: fazę płukania i fazę suszenia. Ponadto ma pasek postępu, który pokazuje postęp obu faz.

Przygotowanie systemu SmartClean do użycia

Nie przechylaj systemu SmartClean, aby nie doszło do wycieku.

Uwaga: Podczas przygotowania systemu SmartClean do użycia należy go przytrzymywać.



- 1** Włóż małą wtyczkę do gniazda z tyłu systemu SmartClean.
- 2** Podłącz zasilacz sieciowy do gniazdka elektrycznego.

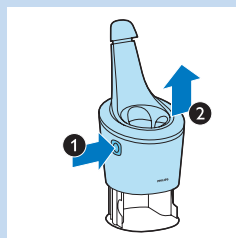

- 3** Naciśnij przycisk z boku systemu SmartClean (1) i podnieś górną część systemu SmartClean (2).

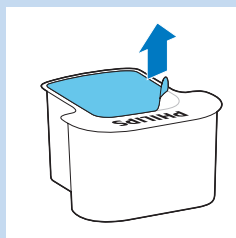

- 4** Zdejmij uszczelkę z wkładu czyszczącego.



5 Włóż wkład czyszczący do systemu SmartClean.

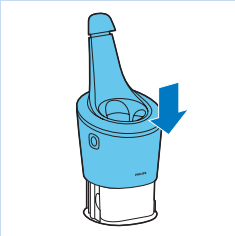

6 Dociśnij górną część systemu SmartClean (usłyszysz „kliknięcie”).

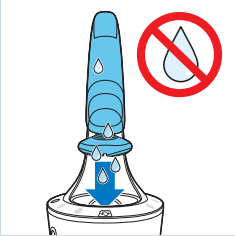

Korzystanie z systemu SmartClean

Zawsze pamiętaj o strząśnięciu nadmiaru wody z golararki przed umieszczeniem jej w systemie SmartClean.



1 Naciśnij górną nasadkę, aby móc włożyć golarkę do uchwytu (usłyszysz „kliknięcie”).

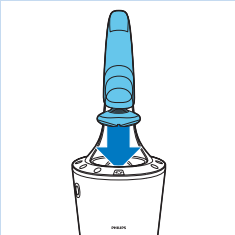

2 Umieść golarkę nad uchwytem tak, aby głowica była skierowana w dół. Upewnij się, że przednia część golararki jest skierowana w stronę systemu SmartClean.

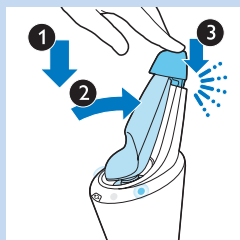

- 3 Umieść gólarke w uchwycie (1), odchyl gólarke do tyłu (2) i naciśnij górną nasadkę, aby podłączyć gólarke (usłyszysz „kliknięcie”) (3).
- ▶ Symbol akumulatora i wyłącznik zaczną migać, co oznacza, że gólarke ładuje się.
- 4 Naciśnij wyłącznik na systemie SmartClean, aby rozpocząć program czyszczący.

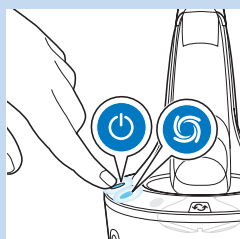

- ▶ Wyłącznik i symbol płukania świecą się w sposób ciągły.

Uwaga: Faza płukania trwa około 10 minut.

Uwaga: Pasek postępu pokazuje postęp fazy płukania.

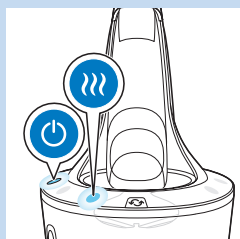

- ▶ Podczas fazy suszenia symbol suszenia świeci się w sposób ciągły.

Uwaga: Faza suszenia trwa około 4 godzin.

Uwaga: Pasek postępu pokazuje postęp fazy suszenia.



- ▶ Po zakończeniu programu czyszczenia symbol gotowości świeci się w sposób ciągły.
- ▶ Jeśli symbol akumulatora świeci się w sposób ciągły, oznacza to, że gólarke jest w pełni naładowana.

Uwaga: Ładowanie trwa około 1 godziny.

Uwaga: Jeśli podczas programu czyszczenia zostanie naciśnięty wyłącznik systemu SmartClean, program zostanie przerwany. W takim przypadku symbol płukania lub suszenia przestanie migać.

Uwaga: Jeśli wyjmiesz zasilacz z gniazdka w trakcie programu czyszczenia, program zostanie przerwany.

Uwaga: System SmartClean wyłączy się automatycznie po upływie 30 minut od zakończenia programu czyszczenia i ładowania.

Wymiana wkładu systemu SmartClean

- Wkład czyszczący należy wymienić, gdy symbol wymiany zacznie migać na pomarańczowo lub gdy efekty przestaną być zadowalające.

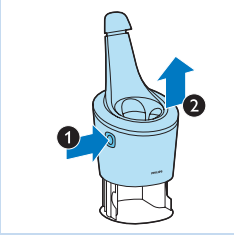

- 1 Naciśnij przycisk z boku systemu SmartClean (1) i podnieś górną część systemu SmartClean (2).

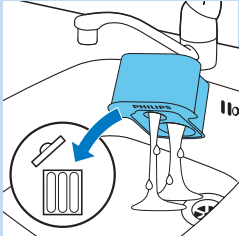

- 2 Wyjmij pusty wkład czyszczący z systemu SmartClean i wylej z wkładu pozostały płyn czyszczący.

Płyn do czyszczenia można po prostu wylać do zlewu.

- 3 Wyrzuć pusty wkład czyszczący.
- 4 Rozpakuj nowy wkład czyszczący i zdejmij z niego uszczelkę.



- 5 Włóż nowy wkład czyszczący do systemu SmartClean.

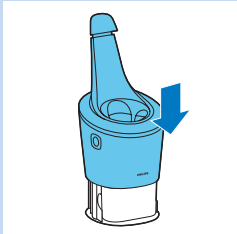

- 6 Dociśnij górną część systemu SmartClean (usłyszysz „kliknięcie”).

Czyszczenie golarki pod bieżącą wodą

Aby zapewnić optymalne golenie, należy czyścić golarkę po każdym goleniu.

Uważaj na gorącą wodę. Zawsze należy sprawdzić jej temperaturę, aby nie poparzyć rąk.

Nidy nie wycieraj elementu gorącego ręcznikiem ani chusteczką higieniczną, gdyż może to spowodować uszkodzenie głowic golących.



- 1 Wyłącz golarkę.
- 2 Opłucz element golący pod ciepłą, bieżącą wodą.

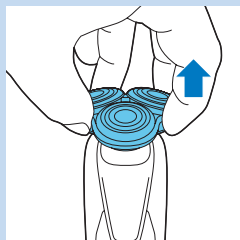

- 3 Wyciągnij uchwyt głowicy golącej z dolnej części elementu golącego.



- 4 Opłucz uchwyt głowicy golącej pod ciepłą, bieżącą wodą.
- 5 Delikatnie strząśnij nadmiar wody i pozostaw uchwyt głowicy golącej do wyschnięcia.
- 6 Umieść ponownie uchwyt głowicy golącej w dolnej części elementu golącego (usłyszysz „kliknięcie”).

Metoda dokładnego czyszczenia

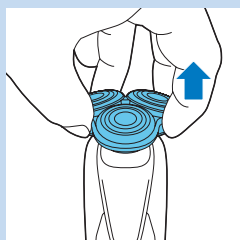

Upewnij się, że urządzenie jest wyłączone.

- 1 Wyciągnij uchwyt głowicy golącej z dolnej części elementu golącego.

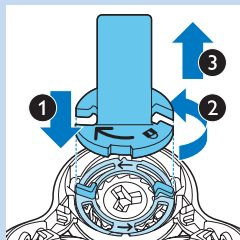

- 2 Umieść uchwyt pierścienia zabezpieczającego na pierścieniu zabezpieczającym (1), obróć go w lewo (2) i zdejmij go z głowicy golącej (3).

Zdejmij pierścień zabezpieczający z uchwytu pierścienia zabezpieczającego i powtórz procedurę z innymi pierścieniami zabezpieczającymi.

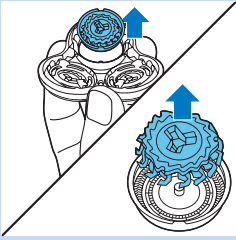

- 3** Wyjmij głowice gołące z uchwytu głowic gołących. Każda głowica gołąca składa się z nożyka i osłonki.

Uwaga: Czyść najwyżej jeden nożyk i jedną osłonkę jednocześnie, ponieważ tworzą one dopasowane zestawy. Przypadkowe pomieszczenie nożyków i osłonek może spowodować, że urządzenie odzyska optymalną skuteczność dopiero po kilku tygodniach.

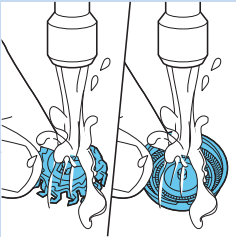

- 4** Wyczyść nożyk i osłonkę pod bieżącą wodą.

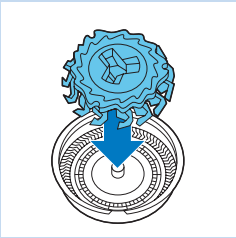

- 5** Po zakończeniu czyszczenia włóż nożyk z powrotem do osłonki.

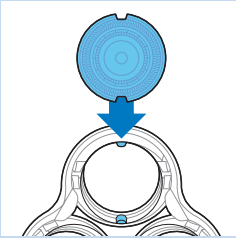

- 6** Umieść głowice gołące z powrotem w uchwycie głowic gołących.

Uwaga: Wystające części głowic gołących muszą być dokładnie dopasowane do zagłębień.

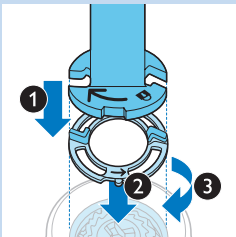

- 7** Umieść uchwyt pierścienia zabezpieczającego na pierścieniu zabezpieczającym (1), załóż go na głowicę gołącą (2) i przekręć go w prawo (3), aby ponownie przymocować pierścień zabezpieczający.

Powtórz tę procedurę w przypadku pozostałych pierścieni zabezpieczających.

- 8** Umieść ponownie uchwyt głowicy gołącej w dolnej części elementu gołącego.

Czyszczenie nakładanych nasadek

Czyszczenie nasadki trymera

Czyść nasadkę trymera po każdym użyciu.

- 1 Włącz urządzenie z założoną nasadką trymera.
- 2 Opłucz nasadkę trymera pod gorącą, bieżącą wodą.
- 3 Delikatnie strząśnij nadmiar wody i pozostaw nasadkę trymera do wyschnięcia.
- 4 Po zakończeniu czyszczenia wyłącz urządzenie.

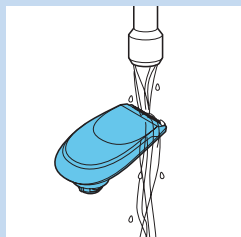

Wskazówka: Aby zapewnić optymalne działanie trymera, raz na pół roku nasmaruj ząbki trymera jedną kroplą oleju do konserwacji maszyn do szycia.

Czyszczenie nasadki do modelowania brody

Czyść nasadkę do modelowania brody po każdym użyciu.

- 1 Zdejmij nasadkę grzebieniową z nasadki do modelowania brody.
- 2 Wypłucz osobno nasadkę do modelowania brody i nasadkę grzebieniową pod gorącą, bieżącą wodą.
- 3 Delikatnie strząśnij nadmiar wody i pozostaw nasadkę do modelowania brody i nasadkę grzebieniową do wyschnięcia.
- 4 Nasmaruj zęby kroplą oleju do konserwacji maszyn do szycia (raz na pół roku).

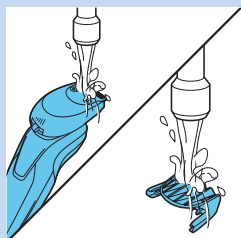

Przechowywanie

- 1 Przechowuj golarzkę w dołączonym etui.

Uwaga: Zalecamy pozostawienie golarzki do wyschnięcia przed umieszczeniem jej w etui.

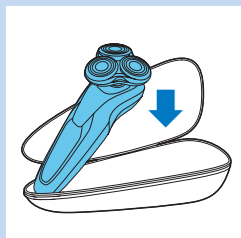

Wymiana

Wymiana głowic

Aby uzyskać optymalne rezultaty golenia, należy wymieniać głowice golenia co 2 lata.

Przypomnienie o wymianie

Jeśli zaświeci się symbol elementu golenia, oznacza to konieczność wymiany głowic golenia. Uszkodzone głowice golenia należy wymieniać natychmiast.

Głowice golenia można wymieniać tylko na oryginalne głowice golenia SH90 firmy Philips.

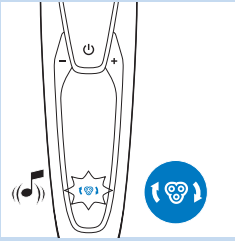

- 1** Po wyłączeniu golarki symbol elementu gójącego świeci się w sposób ciągły, strzałki migają na biało i słycać sygnal dźwiękowy.

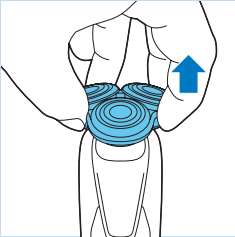

- 2** Wyciągnij uchwyt głowicy gójącej z dolnej części elementu gójącego.

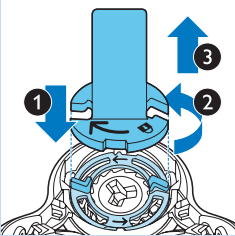

- 3** Umieść uchwyt pierścienia zabezpieczającego na pierścieniu zabezpieczającym (1), obróć go w lewo (2) i zdejmij go z głowicy gójącej (3).

Zdejmij pierścien zabezpieczający z uchwytu pierścienia zabezpieczającego i powtórz procedurę z innymi pierścieniami zabezpieczającymi.

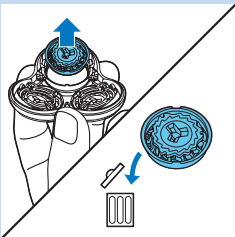

- 4** Wymij głowice gójące z uchwytu głowic gójących i wyrzuć je.

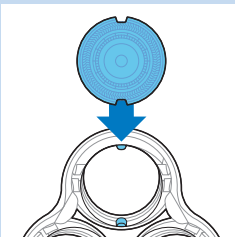

- 5** Włóż nowe głowice gójące do uchwytu.

Uwaga: Wystające części głowic gójących muszą być dokładnie dopasowane do zagłębien.

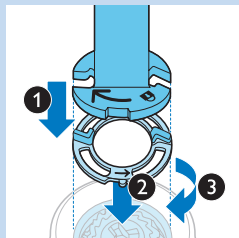

- 6** Umieść uchwyt pierścienia zabezpieczającego na pierścieniu zabezpieczającym (1), załóż go na głowicę golącą (2) i przekręć go w prawo (3), aby ponownie przymocować pierścień zabezpieczający.

Powtórz tę procedurę w przypadku pozostałych pierścieni zabezpieczających.

- 7** Umieść ponownie uchwyt głowicy golącej w dolnej części elementu golącego.

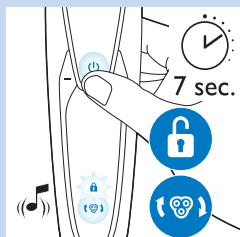

- 8** Aby zresetować golarzkę, naciśnij i przytrzymaj wyłącznik przez około 7 sekund. Zaczekaj na dwa sygnały dźwiękowe.

Zamawianie akcesoriów

Aby kupić akcesoria lub części zamienne, odwiedź stronę www.shop.philips.com/service lub skontaktuj się ze sprzedawcą produktów firmy Philips. Możesz również skontaktować się z lokalnym Centrum Obsługi Klienta (informacje kontaktowe znajdują się w ulotce gwarancyjnej).

Dostępne są następujące części:

- Zasilacz HQ8505
- Głowice golące SH90 firmy Philips
- Spray do czyszczenia głowic golących HQ110 Philips
- Nasadka do modelowania brody RQ111 firmy Philips
- Nasadka szczotkowa do czyszczenia RQ585 firmy Philips
- Głowice szczotczek do czyszczenia RQ560/RQ563 firmy Philips
- Wkład czyszczący JC301/JC302/JC303/JC304/JC305

Głowice golące

- Zalecamy wymianę głowic golących co dwa lata. Głowice golące należy zawsze wymieniać na oryginalne głowice golące SH90 firmy Philips.

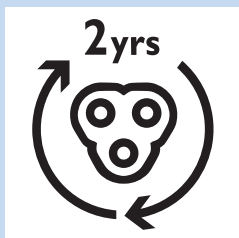

Ochrona środowiska



- Golarzki oraz systemu SmartClean nie należy wyrzucać wraz ze zwykłymi odpadami gospodarstwa domowego — należy oddać je do punktu zbiórki surowców wtórnych w celu utylizacji. Stosowanie się do tego zalecenia pomaga w ochronie środowiska.



- Wbudowany w golarzkę akumulator zawiera substancje szkodliwe dla środowiska naturalnego. Przed wyrzuceniem lub oddaniem golarzki do punktu zbiórki surowców wtórnych należy pamiętać o wyjęciu akumulatora. Akumulator należy wyrzucić w wyznaczonym punkcie zbiórki surowców wtórnych. W przypadku problemów z wyjęciem akumulatora urządzenie można dostarczyć do centrum serwisowego firmy Philips, którego pracownicy wyjmą i usuną akumulator w sposób bezpieczny dla środowiska naturalnego.

Wyjmowanie akumulatora golarzki

Akumulator należy wyjąć tylko wtedy, gdy chcesz wyrzucić golarzkę. Przed wyjęciem akumulatora należy upewnić się, że jest on całkowicie rozładowany.

Należy zachować ostrożność, gdyż styki akumulatora są ostre.

- 1 Włóż śrubokręt w szczelinę pomiędzy przednim a tylnym panelem na spodzie urządzenia. Zdejmij panel tylny.
- 2 Zdejmij panel przedni.
- 3 Odkręć dwie śruby w górnej części panelu wewnętrznego i zdejmij panel wewnętrzny.
- 4 Wyjmij akumulator za pomocą śrubokrętu.

Gwarancja i pomoc techniczna

Jeśli potrzebujesz pomocy lub informacji, odwiedź stronę **www.philips.com/support** lub zapoznaj się z oddzielną ulotką gwarancyjną.

Ograniczenia gwarancji

Głowice gołace (nożyki i osłonki) nie są objęte warunkami gwarancji międzynarodowej, ponieważ ulegają zużyciu.

Rozwiązywanie problemów

Ten rozdział opisuje najczęstsze problemy, z którymi można się zetknąć, korzystając z urządzenia. Jeśli poniższe wskazówki okażą się niewystarczające do rozwiązania problemu, odwiedź stronę **www.philips.com/support**, na której znajduje się lista często zadawanych pytań, lub skontaktuj się z Centrum Obsługi Klienta w swoim kraju.

Problem	Prawdopodobna przyczyna	Rozwiązanie
Golarka nie działa po naciśnięciu wyłącznika.	Golarka nadal jest podłączona do sieci elektrycznej. Ze względów bezpieczeństwa golarki można używać tylko w trybie bezprzewodowym.	Odłącz golarkę i naciśnij wyłącznik, aby ją włączyć.
	Akumulator jest rozładowany.	Naładuj akumulator (patrz rozdział „Ładowanie”).
	Blokada podróżna jest włączona.	Naciśnij i przytrzymaj wyłącznik przez 3 sekundy, aby wyłączyć tryb blokady podróżnej.
Golarka goli gorzej niż na początku.	Głowice gójące są uszkodzone lub zużyte.	Wymień głowice gójące (patrz rozdział „Wymiana”).
	Włosy lub brud blokują głowice gójące.	Wyczyść głowice gójące (patrz rozdział „Czyszczenie i konserwacja”).
		Przed goleniem dokładnie wyczyść golarkę (patrz rozdział „Czyszczenie i konserwacja”).
Wymieniłem głowice gójące, ale wskaźnik przypomnienia o wymianie nadal się świeci.	Golarka nie została zresetowana.	Zresetuj golarkę, naciskając wyłącznik przez około 7 sekund (patrz rozdział „Wymiana”).
Na wyświetlaczu pojawił się nagle symbol głowicy gójącej.	Ten symbol to przypomnienie o wymianie.	Wymień głowice gójące (patrz rozdział „Wymiana”).
Podczas ładowania na wyświetlaczu pojawił się nagle wykrzyknik.	Golarka przegrzała się.	Odłącz golarkę od sieci elektrycznej na około 10 minut.
Na wyświetlaczu pojawiły się nagle: wykrzyknik, przypomnienie o wymianie i przypomnienie o czyszczeniu.	Głowice gójące są brudne lub uszkodzone.	Wymień (patrz rozdział „Wymiana”) lub wyczyść głowice gójące (patrz rozdział „Czyszczenie i konserwacja”).
Z dolnej części golarki wycieka woda.	Podczas czyszczenia woda może gromadzić się między korpusem wewnętrznym a obudową golarki.	Jest to zjawisko normalne i nie jest niebezpieczne dla użytkownika, gdyż wszystkie elementy elektroniczne zostały zamknięte w szczelnym module zasilającym wewnątrz golarki.

Problem	Prawdopodobna przyczyna	Rozwiązanie
System SmartClean nie działa po naciśnięciu wyłącznika.	System SmartClean nie jest podłączony do sieci elektrycznej.	Włóż małą wtyczkę do gniazda w systemie SmartClean i podłącz zasilacz do gniazdką elektrycznego.
Golarka nie jest całkiem czysta po czyszczeniu w systemie SmartClean.	Golarka mogła zostać nieprawidłowo umieszczona w systemie SmartClean, co sprawiło, że nie ma połączenia elektrycznego między systemem SmartClean a golarką.	Docisnij górną nasadkę (usłyszysz „kliknięcie”), aby golarka została prawidłowo podłączona do systemu SmartClean.
	Wkład czyszczący wymaga wymiany.	Wymień wkład czyszczący (patrz rozdział „Czyszczenie i konserwacja”).
	Wkład czyszczący jest pusty. Miganie symbolu wymiany informuje o konieczności wymiany wkładu czyszczącego.	Włóż nowy wkład czyszczący do systemu SmartClean (patrz rozdział „Czyszczenie i konserwacja”).
	Możliwe, że został użyty inny płyn czyszczący, a nie oryginalny wkład czyszczący firmy Philips.	Należy stosować wyłącznie wkład czyszczący firmy Philips.
	Odpyływ wkładu czyszczącego może być zatkany.	Przepchnij włosy przez odpyływ za pomocą wykałaczki.
Golarka nie jest w pełni naładowana po ładowaniu w systemie SmartClean.	Golarka mogła zostać nieprawidłowo umieszczona w systemie SmartClean.	Docisnij górną nasadkę (usłyszysz „kliknięcie”), aby golarka została prawidłowo podłączona do systemu SmartClean.

Introducere

Felicitări pentru achiziție și bun venit la Philips! Pentru a beneficia pe deplin de asistența oferită de Philips, înregistrați-vă produsul la www.philips.com/welcome.

Citiți acest manual al utilizatorului, deoarece conține informații despre caracteristicile acestui aparat de ras, precum și câteva sfaturi pentru a ușura bărbieritul și a-l face mai confortabil.

Descriere generală (fig. 1)

- 1 Pieptene pentru accesoriul de aranjare a bărbii
- 2 Accesoriu de aranjare a bărbii cu atașare printr-un clic
- 3 Accesoriu de tundere cu atașare printr-un clic
- 4 Faceți clic pe aparatul de ras
- 5 Butonul Pomit/Oprit
- 6 Mufă pentru conector mic
- 7 Semn de exclamare
- 8 Atenționare de înlocuire
- 9 Simbolul dispozitivului de blocare pentru transport
- 10 Memento pentru curățare
- 11 Simbol de încărcare
- 12 Procent încărcare baterie
- 13 Setări personale
- 14 Butoanele + și - pentru setări personale
- 15 Simbol de înlocuire
- 16 Sistem SmartClean
- 17 Capacul sistemului SmartClean
- 18 Butonul Pomit/Oprit
- 19 Simbol de curățare
- 20 Simbol de uscare
- 21 Bară de progres
- 22 Simbol „pregătit”
- 23 Simbol de încărcare
- 24 Cartuș de curățare pentru sistem SmartClean
- 25 Adaptor
- 26 Conector mic
- 27 Suportul inelului de fixare
- 28 Husă

Important

Citiți cu atenție acest manual al utilizatorului înainte de a folosi aparatul de bărbierit și sistemul SmartClean. Păstrați acest manual de utilizare pentru a-l putea consulta ulterior.



Pericol

- Nu udați adaptorul.

Avertisment

- Adaptorul conține un transformator. Nu încercați să înlocuiți ștecherul adaptorului, întrucât acest lucru duce la situații periculoase.
- Aparatul de bărbierit și sistemul SmartClean nu trebuie utilizate de către persoane (inclusiv copii) care au capacități fizice, mentale sau senzoriale reduse sau sunt lipsite de experiență și cunoștințe, cu excepția cazului în care sunt supravegheate sau instruite cu privire la utilizarea acestor aparate de către o persoană responsabilă pentru siguranța lor.
- Copiii trebuie supravegheați pentru a vă asigura că nu se joacă cu aparatul de bărbierit sau cu sistemul SmartClean.
- Scoateți întotdeauna aparatul din priză înainte de a-l curăța sub jet de apă.



Atenție

- Nu introduceți sistemul SmartClean în apă și nici nu îl clătiți la robinet.
- Nu utilizați niciodată apă mai fierbinte de 80°C pentru a clăti aparatul de ras.
- Nu utilizați aparatul de bărbierit, sistemul SmartClean, adaptorul sau orice altă componentă dacă este deteriorată, pentru a evita rănirea. Înlocuiți întotdeauna un adaptor sau o componentă defectă cu una originală.
- Utilizați sistemul SmartClean numai cu cartușul de curățare original.
- Plasați întotdeauna sistemul SmartClean pe o suprafață stabilă, netedă și orizontală, pentru a evita scurgerile.
- Asigurați-vă întotdeauna că este închis compartimentul cartușului înainte de a utiliza sistemul SmartClean pentru a curăța sau a încărca aparatul de bărbierit.
- Când sistemul SmartClean este gata de utilizare, nu trebuie mutat, pentru a evita scurgerile de lichid de curățare.
- Sistemul SmartClean curăță, dar nu dezinfectează aparatul de bărbierit. În consecință, nu împrumutați aparatul de bărbierit altor persoane.
- Nu folosiți niciodată aer comprimat, bureți de sârmă, agenți de curățare abrazivi sau lichide agresive cum ar fi benzina sau acetona pentru a curăța aparatul.
- Atunci când clătiți aparatul, este posibil ca apa să curgă prin partea inferioară. Acest lucru este normal și nepericulos deoarece toate componentele electronice sunt închise într-o unitate de alimentare etanșă din interiorul aparatului.

Conformitatea cu standardele

- Acest aparat de ras este rezistent la apă și corespunde normelor de securitate aprobate pe plan internațional. Este adecvat pentru utilizarea în cadă sau la duș și pentru curățarea sub jet de apă. Din motive de securitate, aparatul de ras poate fi utilizat numai fără fir.
- Aparatul de bărbierit și sistemul Jet Clean respectă toate standardele relevante și reglementările privind expunerea la câmpuri electromagnetice.



Generalități

- Adaptorul este dotat cu un selector automat de tensiune și este adecvat pentru tensiuni de rețea cuprinse între 100 și 240 V.
- Adaptorul transformă tensiunea de 100-240 volți într-o tensiune sub 24 volți.
- Nivel maxim de zgomot: Lc= 69 dB (A)

Afișajul

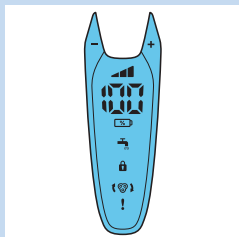

Notă: Înainte de a utiliza pentru prima dată aparatul de ras, scoateți folia protectoare de pe afișaj.

- S99XX/S97XX

Setări personale

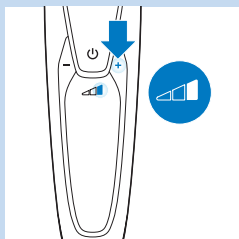

Aparatul are o caracteristică ce vă permite să vă personalizați setările. Puteți alege dintre trei setări, în funcție de nevoile dvs. personale de bărbierire: confort, dinamică sau eficientă.

- Atunci când apăsați butoanele - sau +, bara luminează alb continuu.

Încărcare

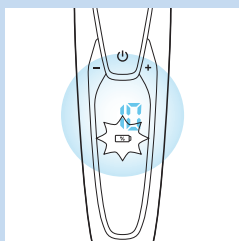

- Încărcarea durează cca. 1 oră.

Notă: Acest aparat poate fi utilizat numai fără fir.

- Atunci când aparatul de bărbierit se încarcă, procentul de încărcare a bateriei și simbolul de baterie vor lumina intermitent alb. Veți auzi un sunet atunci când veți conecta aparatul de bărbierit la priză.
- Capacitatea rămasă a bateriei este indicată de procentul bateriei indicat pe afișaj.
- Încărcare rapidă: atunci când simbolul pentru baterie luminează alb intermitent mai repede decât normal, aparatul de bărbierit este încărcat suficient pentru un bărbierit.

Baterie complet încărcată

Notă: Acest aparat poate fi utilizat numai fără fir.

Notă: După încărcarea completă a bateriei, afișajul se oprește automat după 30 de minute. Atunci când apăsați pe butonul de pornire/oprire în timpul încărcării sau după aceasta, veți auzi un sunet ce vă va indica faptul că aparatul de bărbierit este conectat încă la priză.

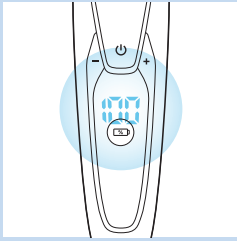

- Atunci când bateria este complet încărcată, procentul de încărcare a bateriei va lumina alb continuu.

Baterie descărcată

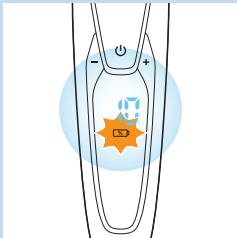

- Atunci când bateria este aproape descărcată, simbolul pentru baterie începe să lumineze portocaliu intermitent și veți auzi un sunet.

Capacitate rămasă baterie

- Capacitatea rămasă a bateriei este indicată de procentul bateriei indicat pe afișaj.

Memento pentru curățare

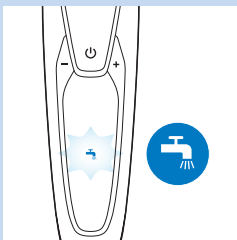

Recomandăm curățarea aparatului de ras după fiecare utilizare, pentru a putea beneficia de performanțele optime ale acestuia.

- Atunci când opriți aparatul de bărbierit, memento-ul pentru curățare luminează intermitent pentru a vă reaminti să curățați aparatul de bărbierit.

Blocarea pentru călătorie

Când călătoriți puteți să blocați aparatul de ras. Blocarea pentru călătorie împiedică pornirea accidentală a aparatului.

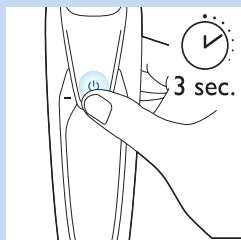

Activarea mecanismului de blocare

- 1 Mențineți apăsat butonul de pornire/oprire timp de 3 secunde, pentru a activa modul de blocare pentru călătorie.

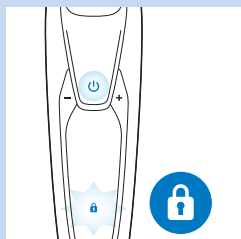

- În timp ce activați dispozitivul de blocare pentru transport, simbolul acestuia va lumina alb continuu. Atunci când dispozitivul de blocare este activat, aparatul de bărbierit va emite un sunet, iar simbolul dispozitivului de blocare pentru transport va lumina intermitent.

Dezactivarea blocării pentru călătorie

- 1 Țineți apăsat butonul Pornit/Oprit timp de 3 secunde.

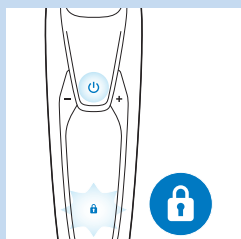

- Simbolul dispozitivului de blocare pentru transport luminează intermitent și apoi luminează continuu.

În acest moment, aparatul de ras poate fi utilizat din nou.

Notă: De asemenea, puteți dezactiva dispozitivul de blocare pentru transport prin conectarea aparatului la rețea.

Înlocuirea capetelor de bărbierire

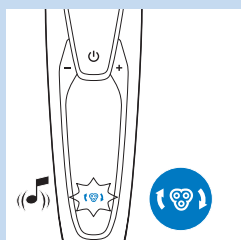

Pentru a garanta performanțe maxime, vă recomandăm schimbarea capetelor de bărbierire la doi ani.

- Aparatul este echipat cu un memento pentru înlocuire care vă amintește să înlocuiți capetele de bărbierire. Memento-ul pentru înlocuire luminează continuu alb, iar săgețile luminează intermitent alb. Veți auzi un semnal acustic, care indică faptul trebuie să înlocuiți capetele de bărbierire.

Notă: După înlocuirea capetelor de bărbierire, trebuie să resetați aparatul de bărbierit apăsând butonul Pornit/Oprit timp de 7 secunde.

Semn de exclamare

Capetele de ras blocate

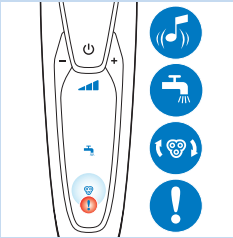

- În situația în care capetele de bărbierire sunt blocate, semnul de exclamare se aprinde portocaliu continuu. Memento-ul pentru înlocuire și memento-ul pentru curățare clipească alternativ și veți auzi un sunet. În acest caz, motorul nu poate funcționa, deoarece capetele de bărbierire sunt murdare sau deteriorate.
- Atunci când se întâmplă acest lucru, trebuie să curățați sau să schimbați capetele de bărbierire.

Supraîncălzire

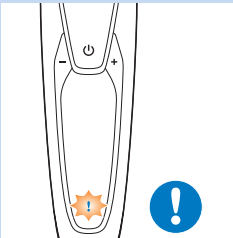

- Dacă aparatul se supraîncălzește în timpul încărcării, semnul de exclamare luminează intermitent portocaliu.
- Atunci când se întâmplă acest lucru, aparatul de bărbierit se oprește automat. Încărcarea continuă odată ce aparatul revine la temperatura normală.

Încărcare

Încărcarea durează cca. 1 oră.

Un aparat de bărbierit complet încărcat oferă o autonomie de funcționare de până la 50 de minute.

Notă: Nu puteți utiliza aparatul în timpul încărcării.

Notă: Atunci când bateria este complet încărcată, afișajul va indica procentul efectiv de încărcare a bateriei rămas.

Încărcați aparatul de bărbierit înainte de a-l utiliza pentru prima dată și atunci când afișajul indică faptul că bateria este aproape goală.

Încărcarea cu un adaptor

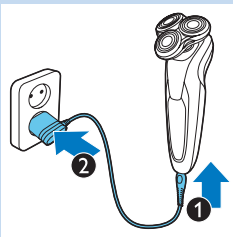

- 1 Asigurați-vă că aparatul este oprit.
- 2 Introduceți mufa mică în aparat (1) și adaptorul în priză de perete (2).

Încărcarea în sistemul SmartClean



- 1 Introduceți mufa mică în sistemul SmartClean.
- 2 Introduceți adaptorul în priză.
- 3 Apăsăți capacul superior pentru a putea așeza aparatul de bărbierit în suport („clic”).

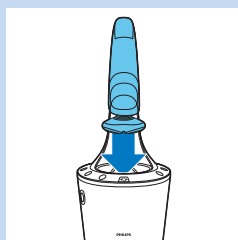

- 4 Țineți aparatul de bărbierit invers deasupra suportului. Asigurați-vă că partea frontală a aparatului de bărbierit este îndreptată spre sistemul SmartClean.



- 5 Plasați aparatul de bărbierit în suport (1), înclinați aparatul de bărbierit înapoi (2) și apăsați capacul superior pentru a conecta aparatul de bărbierit (se fixează cu un „clic”) (3).

Notă: Simbolul pentru baterie se aprinde pentru a indica faptul că aparatul se încarcă.

Utilizarea aparatului de ras

Radere

Perioadă de adaptare a pielii

Primele bărbieriri pot să nu ofere rezultatele așteptate și pielea dvs. ar putea deveni ușor iritată. Acest fapt este normal. Pielea și barba dvs. au nevoie de timp pentru a se adapta oricărui nou sistem de bărbierire. Vă sfătuim să vă radeți în mod regulat (de cel puțin 3 ori pe săptămână) cu acest aparat de bărbierit pentru o perioadă de 3 săptămâni pentru a-i permite pielii să se adapteze la noul aparat de bărbierit.

Sugestie: Pentru a asigura cel mai bun rezultat, vă sfătuim să tundeți în prealabil barba dacă nu v-ați ras timp de 3 zile sau mai mult.

Notă: Acest aparat poate fi utilizat numai fără fir.



- 1 Apăsați butonul Pornit/Oprit pentru a porni aparatul.

Sugestie: Selectați-vă setările personale (consultați capitolul „Afișajul”).

- ▶ Afișajul se va aprinde timp de câteva secunde.

- 2 Faceți rapid mișcări circulare cu capetele de bărbierire pe suprafața pielii.
 - Nu faceți mișcări drepte.

- 3 Apăsați butonul Pornit/Oprit pentru a porni aparatul.

- ▶ Afișajul se va aprinde timp de câteva secunde și va arăta capacitatea rămasă a bateriei.

Bărbierit umed

Puteți utiliza de asemenea acest aparat de ras pe față umedă cu spumă de bărbierit sau cu gel de bărbierit.

Pentru a vă bărbieri cu spumă de bărbierit sau cu gel de bărbierit, urmați pașii de mai jos:

- 1 Umeziți-vă pielea cu apă.



- 2 Aplicați spumă de bărbierit sau gel de bărbierit pe piele.



- 3 Clătiți unitatea de bărbierit la robinet pentru a vă asigura că aceasta alunecă cu ușurință pe pielea dvs.

- 4 Apăsați butonul Pornit/Oprit pentru a porni aparatul.

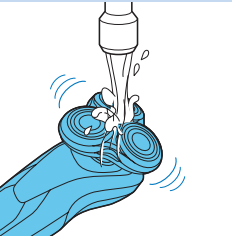

- 5 Faceți rapid mișcări circulare cu capetele de bărbierire pe suprafața pielii.

Notă: Clătiți în mod regulat aparatul de ras la robinet pentru a vă asigura că aceasta alunecă în continuare cu ușurință pe pielea dvs.

- 6 Uscăți-vă fața și curățați riguros aparatul de ras după utilizare (consultați capitolul “Curățare și întreținere”).

Notă: Asigurați-vă că îndepărtați prin clătire toată spuma sau gelul de bărbierit de pe aparatul de ras.



Utilizarea accesoriilor cu atașare printr-un clic

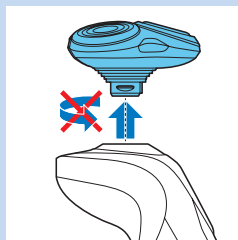

Utilizarea accesoriului pentru tuns

Puteți utiliza accesoriul pentru tuns pentru a vă îngriji perciunii și mustața.

- 1 Scoateți aparatul de ras direct din aparat.

Notă: Nu răsuciți aparatul de ras în timp ce-l trageți din aparat.

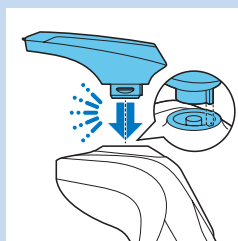

- 2 Introduceți tortița accesoriului pentru tuns în fanta din partea superioară a aparatului de bărbierire. Apoi apăsați accesoriul pentru tuns în jos pentru a-l atașa la aparat (se fixează cu un „clic”).

- 3 Apăsați butonul Pornit/Oprit pentru a porni aparatul.

▶ Afișajul se va aprinde timp de câteva secunde.



- 4 Acum puteți începe tunsul.

- 5 Apăsați butonul Pornit/Oprit pentru a opri aparatul.

▶ Afișajul se aprinde timp de câteva secunde pentru a arăta capacitatea rămasă a bateriei.

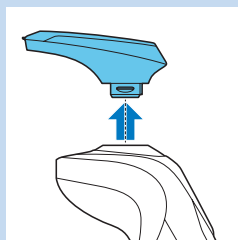

- 6 Scoateți accesoriul pentru tuns direct din aparat.

Notă: Nu răsuciți accesoriul pentru tuns în timp ce-l scoateți din aparat.

- 7 Poziționați tortița aparatului de ras în fanta din partea superioară a aparatului. Apoi apăsați în jos aparatul de ras pentru a-l atașa la aparat (se fixează cu un „clic”).

Utilizarea accesoriului de aranjare a bărbii

- 1 Asigurați-vă că aparatul este oprit.

- 2 Scoateți aparatul de ras direct din aparat.

Notă: Nu răsuciți aparatul de ras în timp ce-l trageți din aparat.

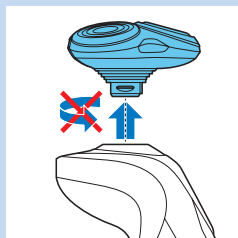

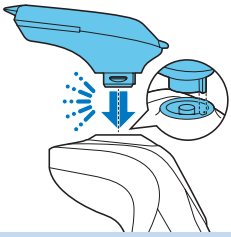

- 3 Introduceți tortița accesoriului de aranjare a bărbii în fanta din partea superioară a aparatului. Apoi apăsați în jos accesoriul de aranjare a bărbii pentru a-l atașa la aparat (se fixează cu un „clic”).

Utilizarea accesoriul de aranjare a bărbii cu pieptene

Puteți utiliza accesoriul de aranjare a bărbii cu pieptenele atașat pentru a vă aranja barba la o setare fixă, dar și la diferite setări de lungime. Setările pentru lungimea părului de pe accesoriul de aranjare a bărbii corespund lungimii de păr rămase după tundere și variază de la 1 la 5 mm.

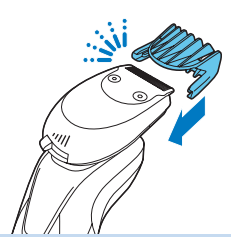

- 1 Glisați pieptenele drept în fantele de ghidare de pe ambele părți ale accesoriului de aranjare a bărbii („clic”).

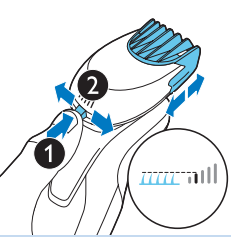

- 2 Apăsați selectorul de lungime și apoi împingeți-l spre stânga sau spre dreapta pentru a selecta setarea de lungime dorită a părului.
- 3 Apăsați butonul Pornit/Oprit pentru a porni aparatul.



- 4 Acum puteți începe să vă aranjați barba.

Utilizarea accesoriul de aranjare a bărbii fără pieptene

Puteți utiliza accesoriul de aranjare a bărbii fără pieptene pentru a vă contura barba, mustața, perciunii sau linia gâtului.

- 1 Scoateți pieptenele din accesoriul de aranjare a bărbii.

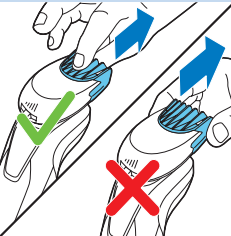

Notă: Apucați pieptenele din centru pentru a-l trage de pe accesoriul de aranjare a bărbii. Nu trageți de părțile laterale ale pieptenelui.

- 2 Apăsați butonul Pornit/Oprit pentru a porni aparatul.

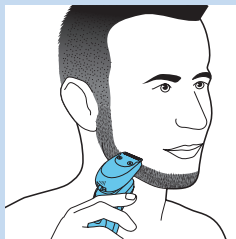

- 3** Acum puteți începe să vă conturați barba, mustața, perciunii sau linia gâtului.

Curățare și întreținere

Curățarea aparatului de bărbierit în sistemul de SmartClean

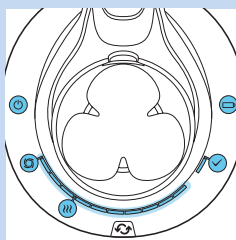

- Sistemul Pro SmartClean are, de asemenea, două faze: faza de clătire și faza de uscare. De asemenea, are o bară de progres pentru a afișa evoluția cele două faze.

Pregătirea sistemului SmartClean pentru utilizare

Nu înclinați SmartClean pentru a evita scurgerile.

Notă: Țineți SmartClean în timp ce-l pregătiți de utilizare.



- 1** Introduceți mufa mică în partea posterioară a sistemului SmartClean.
- 2** Introduceți adaptorul în priză.

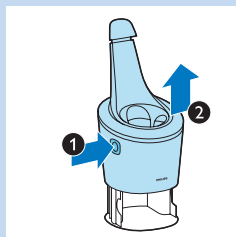

- 3** Apăsăți butonul de pe partea laterală a sistemului SmartClean (1) și ridicați partea superioară a sistemului SmartClean (2).

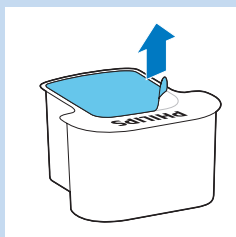

- 4** Trageți etanșarea de pe cartușul de curățare.



5 Așezați cartușul de curățare în sistemul SmartClean.

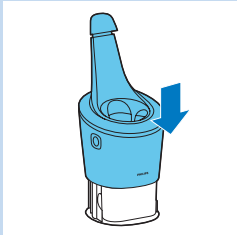

6 Împingeți partea superioară a sistemului SmartClean înapoi în jos (se fixează cu un „clic”).

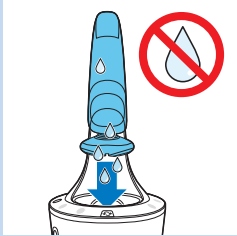

Utilizarea sistemului SmartClean

Asigurați-vă întotdeauna că scuturați apa în exces de pe aparatul de bărbierit înainte de a-l așeza în SmartClean.



1 Apăsăți capacul superior pentru a putea așeza aparatul de bărbierit în suport („clic”).

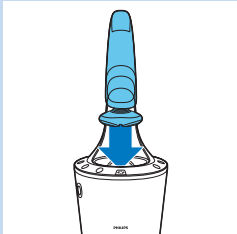

2 Țineți aparatul de bărbierit invers deasupra suportului. Asigurați-vă că partea frontală a aparatului de bărbierit este îndreptată spre sistemul SmartClean.

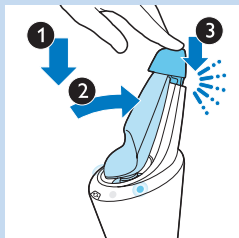

3 Plasați aparatul de bărbierit în suport (1), înclinați aparatul de bărbierit înapoi (2) și apăsați capacul superior pentru a conecta aparatul de bărbierit (se fixează cu un „clic”) (3).

► Simbolul pentru baterie și butonul Pornit/Oprit încep să lumineze intermitent, ceea ce indică faptul că aparatul de bărbierit se încarcă.

4 Apăsați butonul Pornit/Oprit de pe sistemul SmartClean pentru a lansa programul de curățare.

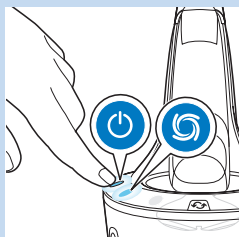

► Atât butonul Pornit/Oprit, cât și simbolul de clătire luminează continuu.

Notă: Faza de clătire durează aproximativ 10 minute.

Notă: Bara de progres afișează progresul fazei de clătire.

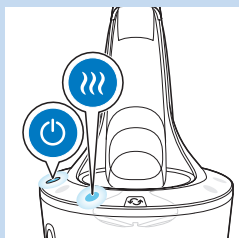

► În timpul fazei de uscare, simbolul de uscare luminează continuu.

Notă: Faza de uscare durează aproximativ 4 ore.

Notă: Bara de progres va afișa progresul fazei de uscare.



► După finalizarea programului de curățare, simbolul gata luminează continuu.

► Simbolul bateriei luminează continuu pentru a indica faptul că aparatul de bărbierit este încărcat complet.

Notă: Încărcarea durează cca. 1 oră.

Notă: Dacă apăsați butonul Pornit/Oprit al sistemului SmartClean în timpul programului de curățare, programul este abandonat. În acest caz, simbolul de clătire sau de uscare nu mai luminează intermitent.

Notă: Dacă scoateți adaptorul din priză de perete în timpul programului de curățare, programul este abandonat.

Notă: 30 de minute după finalizarea programului de curățare și a încărcării, SmartClean se oprește automat.

Înlocuirea cartușului sistemului SmartClean

- Înlocuiți cartușul de curățare atunci când simbolul de înlocuire luminează intermitent portocaliu sau atunci când nu mai sunt sunteți mulțumit de rezultat.

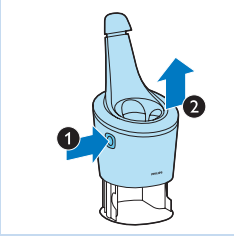

- 1 Apăsăți butonul de pe partea laterală a sistemului SmartClean (1) și ridicați partea superioară a sistemului SmartClean (2).

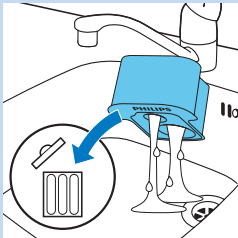

- 2 Scoateți cartușul de curățare gol din sistemul SmartClean și turnați lichidul de curățare rămas din cartușul de curățare.

Puteți turna lichidul de curățare direct în scurgerea chiuvetei.

- 3 Aruncați cartușul de curățare gol.

- 4 Despachetați noul cartuș de curățare și trageți etanșarea de pe cartuș.



- 5 Așezați noul cartuș de curățare în sistemul SmartClean.

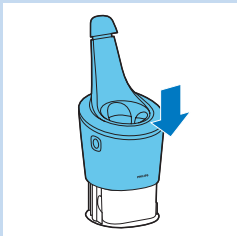

- 6 Împingeți partea superioară a sistemului SmartClean înapoi în jos (se fixează cu un „clic”).

Curățarea aparatului de ras sub jet de apă

Pentru a garanta performanțe optime, curățați aparatul de ras după fiecare bărbierit.

Aveți grijă ca apa să nu fie foarte fierbinte, pentru a nu vă frige.

Nu ștergeți niciodată unitatea cu un prosop sau un șervețel, deoarece ați putea deteriora capetele.

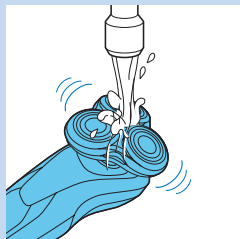

- 1 Opriți aparatul de ras.
- 2 Clățiți pentru un timp aparatul de ras sub un robinet de apă caldă.

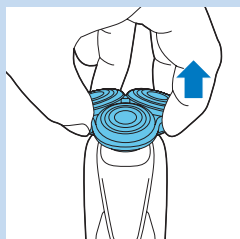

- 3 Trageți suportul capului de bărbierire de la partea inferioară a aparatului de ras.



- 4 Clățiți suportul aparatului de ras sub un robinet de apă caldă.
- 5 Scuturați cu grijă apa în exces și lăsați suportul capului de radere să se usuce.
- 6 Atașați suportul capului de radere la partea inferioară a unității de radere (se fixează cu un „clic”).

Metoda de curățare riguroasă

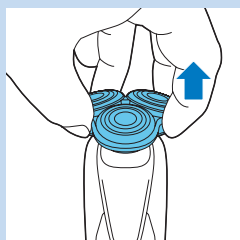

Asigurați-vă că aparatul este oprit.

- 1 Trageți suportul capului de bărbierit de la partea inferioară a unității de ras.

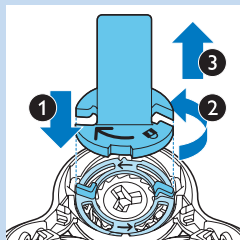

- 2 Așezați suportul inelului de fixare pe inelul de fixare (1), rotiți-l în sens antiorar (2) și ridicați-l de pe capul de bărbierire (3).

Scostați inelul de fixare din suportul inelului de fixare și repetați acest proces pentru celelalte inelele de fixare.

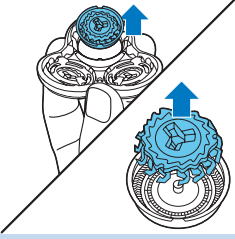

- 3** Scoateți capetele de bărbierire din suportul capului de bărbierire. Fiecare cap de bărbierire este format dintr-un dispozitiv de tăiere și dintr-o apărătoare.

Notă: Dispozitivele de tăiere și apărătoarele sunt pereche, de aceea curățați pe rând câte un set. Dacă din greșeală puneți un dispozitiv de protecție în apărătoarea de bărbierire necorespunzătoare, s-ar putea să dureze câteva săptămâni până când aparatul va tăia din nou la performanța optimă anterioară.

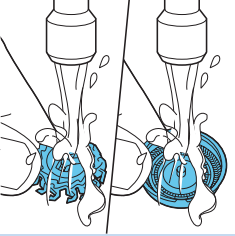

- 4** Curățați dispozitivul de tăiere și apărătoarea la robinet.

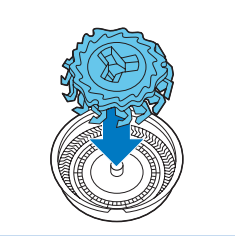

- 5** După curățare, așezați din nou dispozitivul de tăiere în apărătoare.

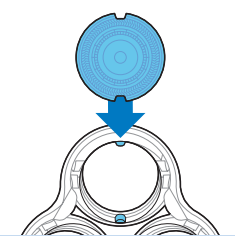

- 6** Montați la loc capetele de bărbierire în suportul pentru acestea.

Notă: Aveți grijă să potriviți corect capetele de bărbierire în nișele corespunzătoare.

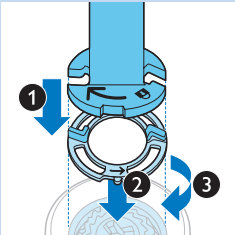

- 7** Așezați suportul inelului de fixare pe inelul de fixare (1), așezați-l pe capul de bărbierire (2) și răsuciți-l în sens orar (3) pentru a reatașa inelul de fixare.

Repetăți acest proces pentru celelalte inele de fixare.

- 8** Reatașați suportul capului de bărbierit la partea inferioară a unității de bărbierit.

Curățarea accesoriilor cu atașare printr-un clic

Curățare accesoriului pentru tuns

Curățați accesoriul pentru tuns de fiecare dată după ce l-ați folosit.

- 1 Porniți aparatul cu accesoriul pentru tuns atașat.
- 2 Clătiți pentru un timp accesoriul pentru tuns sub un robinet de apă fierbinte.
- 3 Scuturați cu grijă apa în exces și lăsați unitatea de bărbierit să se usuce.
- 4 După curățare, opriți aparatul.

Sugestie: Pentru a garanta performanțe optime, ungeți dinții dispozitivului de tundere cu puțin ulei pentru mașina de cusut o dată la șase luni.

Curățarea accesoriului de aranjare a bărbii

Curățați accesoriul de aranjare a bărbii de fiecare dată după ce l-ați folosit.

- 1 Scoateți pieptenele din accesoriul de aranjare a bărbii.
- 2 Clătiți un timp accesoriul pentru aranjarea bărbii și pieptenele separat sub jet de apă fierbinte.
- 3 Scuturați cu grijă apa în exces și lăsați accesoriul de aranjare a bărbii și pieptenele să se usuce.
- 4 Lubrifiați dinții cu puțin ulei pentru mașina de cusut o dată la șase luni.

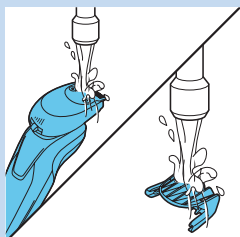
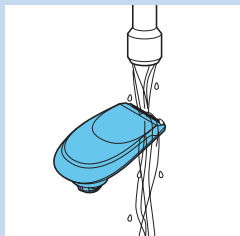

Depozitarea

- 1 Depozitați aparatul de ras în husa de depozitare furnizată.

Notă: Vă sfătuim să lăsați aparatul de ras să se usuce înainte de a-l depozita în husă.

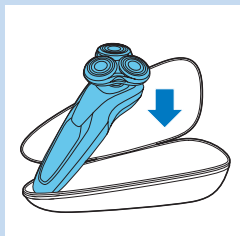

Înlocuirea

Înlocuirea capetelor de bărbierire

Pentru a garanta performanțe maxime, vă recomandăm schimbarea capetelor de bărbierire la doi ani.

Atenționare de înlocuire

Simbolul capului de bărbierire se va aprinde pentru a indica faptul că este necesară înlocuirea capetelor de bărbierire. Înlocuiți imediat capetele de bărbierire deteriorate.

Înlocuiți capetele de bărbierire numai cu capete de bărbierire Philips SH90 originale.

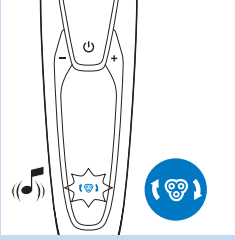

- 1** Simbolul unității de ras luminează continuu, săgețile luminează intermitent alb și este emis un semnal sonor atunci când opriți aparatul de ras.

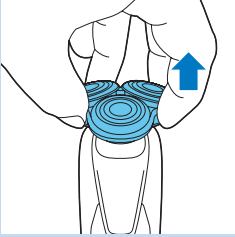

- 2** Trageți suportul capului de bărbierit de la partea inferioară a unității de ras.

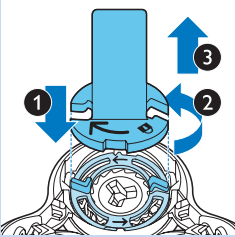

- 3** Așezați suportul inelului de fixare pe inelul de fixare (1), rotiți-l în sens antiorar (2) și ridicați-l de pe capul de bărbierire (3). Scoateți inelul de fixare din suportul inelului de fixare și repetați acest proces pentru celelalte inelele de fixare.

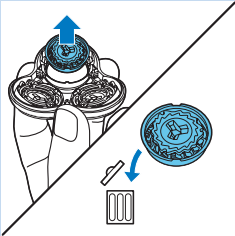

- 4** Îndepărtați capetele de bărbierire de pe suportul capului de bărbierire și le aruncați-le.

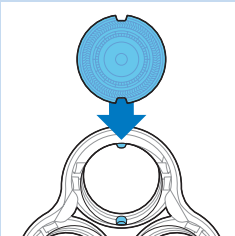

- 5** Așezați noile capete de bărbierire în suport.

Notă: Aveți grijă să potriviți corect capetele de bărbierire în nișele corespunzătoare.

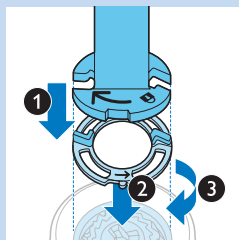

- 6** Așezați suportul inelului de fixare pe inelul de fixare (1), așezați-l pe capul de bărbierire (2) și răsușiți-l în sens orar (3) pentru a reatașa inelul de fixare.

Repețați acest proces pentru celelalte inele de fixare.

- 7** Reatașați suportul capului de bărbierire la partea inferioară a aparatului de ras.

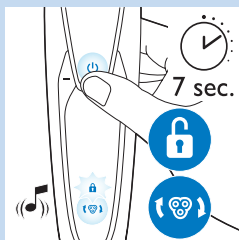

- 8** Pentru a reseta aparatul de ras, apăsați și mențineți apăsat butonul Pornit/Oprit timp de aproximativ 7 secunde. Așteptați până când veți auzi două semnale sonore.

Comandarea accesoriilor

Pentru a cumpăra accesorii sau piese de schimb, vizitați www.shop.philips.com/service sau mergeți la distribuitorul dvs. Philips. Puteți, de asemenea, să contactați Centrul de asistență pentru clienți Philips din țara dvs. (consultați broșura de garanție internațională pentru detalii de contact).

Sunt disponibile următoarele accesorii:

- Adaptor HQ8505
- Capete de bărbierire Philips SH90
- Spray de curățare Philips HQ110 pentru capete de bărbierire
- Accesoriu de aranjare a bărbii Philips RQ111
- Accesoriu perie de curățare Philips RQ585
- Capete perie de curățare Philips RQ560/RQ563
- Cartuș de curățare JC301/JC302/JC303/JC304/JC305

Capetele de bărbierire

- Vă recomandăm să înlocuiți capetele de bărbierire la fiecare doi ani. Înlocuiți întotdeauna unitatea de bărbierire numai cu capete de bărbierire Philips SH90 originale.

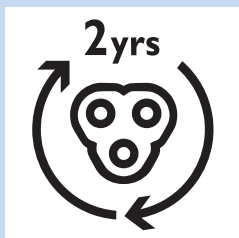

Protecția mediului



- Nu aruncați aparatul de bărbierit și sistemul SmartClean împreună cu gunoii menajer la sfârșitul perioadei de exploatare, ci predați-le la un punct de colectare autorizat în vederea reciclării. În acest fel, veți ajuta la protejarea mediului înconjurător.



- Bateriile conțin substanțe care pot polua mediul înconjurător. Scoateți întotdeauna bateriile înainte de a casa aparatul sau înainte de a-l preda la un punct de colectare autorizat. Predați bateriile la un punct de colectare autorizat pentru reciclare. Dacă întâmpinați dificultăți la scoaterea bateriilor; puteți duce aparatul la un centru de service Philips. Personalul din acest centru va scoate bateriile și le va casa în mod ecologic.

Îndepărtarea bateriei reîncărcabile a aparatului de ras

Scoateți bateria numai atunci când scoateți aparatul de ras din uz. Asigurați-vă că bateria este descărcată complet atunci când o scoateți.

Atenție: benzile de contact ale bateriei sunt foarte ascuțite.

- 1 Introduceți șurubelnița în fantă între panoul frontal și cel posterior de la partea inferioară a aparatului. Îndepărtați panoul posterior.
- 2 Îndepărtați panoul frontal.
- 3 Deșurubați cele două șuruburi din partea superioară a panoul interior și îndepărtați panoul interior.
- 4 Îndepărtați bateria reîncărcabilă cu o șurubelniță.

Garanție și asistență

Dacă aveți nevoie de informații sau de asistență, vă rugăm să vizitați **www.philips.com/support** sau să consultați broșura de garanție internațională separată.

Restricții de garanție

Capetele de bărbierire (cuțitele și sitele) nu sunt acoperite de garanția internațională, deoarece sunt considerate consumabile.

Depanare

Acest capitol prezintă cele mai frecvente probleme care pot surveni la utilizarea aparatului. Dacă nu puteți rezolva o problemă cu ajutorul informațiilor de mai jos, accesați **www.philips.com/support** pentru o listă de întrebări frecvente sau contactați de asistență pentru clienți din țara dvs.

Problemă	Cauză posibilă	Soluție
Aparatul de ras nu pornește când apăși pe butonul Pornit/Oprit.	Aparatul de bărbierit este atașat la priză. Din motive de siguranță, aparatul de bărbierit poate fi utilizat numai fără fir.	Scoateți aparatul de bărbierit din priză și apăsați butonul Pornit/Oprit pentru a-l porni.
	Bateria reîncărcabilă este goală.	Reîncărcați bateria (consultați capitolul „Încărcare”).
	Mecanismul de blocare este activat.	Mențineți apăsat butonul de pornire/oprire timp de 3 secunde, pentru a dezactiva mecanismul de blocare pentru călătorie.
Aparatul de ras nu mai bărbiește la fel de bine.	Capetele de bărbierire sunt deteriorate sau uzate.	Înlocuiți capetele de bărbierire (consultați capitolul „Înlocuire”).
	Firele de păr sau murdăria blochează capetele de bărbierire.	Curățați bine capetele de bărbierire (consultați capitolul „Curățare și întreținere”).
		Curățați riguros aparatul de bărbierit înainte de a continua bărbierirea (consultați capitolul „Curățare și întreținere”).
Am înlocuit capetele de bărbierire, dar memento-ul pentru înlocuire indică în continuare.	Trebuie să resetați aparatul de bărbierit.	Resetați aparatul de bărbierit apășând butonul Pornit/Oprit timp de aproximativ 7 secunde (consultați capitolul „Înlocuire”).
Pe afișaj a apărut dintr-o dată simbolul unui cap pentru bărbierire.	Acest simbol este un memento pentru înlocuire.	Înlocuiți capetele de bărbierire (consultați capitolul „Înlocuire”).
Un semn de exclamare a apărut brusc pe afișaj în timpul încărcării.	Aparatul de bărbierit este supraîncălzit.	Deconectați aparatul de bărbierit de la rețea timp de aproximativ 10 minute.
Pe afișaj au apărut brusc un semn de exclamare, memento-ul pentru înlocuire și memento-ul pentru curățare.	Capetele de bărbierire sunt murdare sau deteriorate.	Înlocuiți (consultați capitolul „Înlocuire”) sau curățați capetele de bărbierire (consultați capitolul „Curățare și întreținere”).
Există scurgeri de apă din partea inferioară a aparatului de bărbierit.	În timpul curățării, se poate colecta între corpul interior și învelișul exterior al aparatului de bărbierit.	Acest lucru este normal și nu este periculos, deoarece toate componentele electronice sunt închise într-o unitate de alimentare etanșă din interiorul aparatului.
Sistemul SmartClean nu funcționează atunci când apăși pe butonul Pornit/Oprit.	Sistemul SmartClean nu este conectat la rețea.	Introduceți mufa mică în sistemul SmartClean și introduceți adaptorul în priza de perete.

Problemă	Cauză posibilă	Soluție
Aparatul de bărbierit nu este perfect curat după ce îl curăț în sistemul SmartClean.	Nu ați fixat corect aparatul de bărbierit în sistemul SmartClean, deci nu există conexiune electrică între sistemul SmartClean și aparatul de bărbierit.	Apăsați pe capacul superior (se fixează cu un „clic”) pentru a asigura o conexiune corespunzătoare între aparatul de bărbierit și sistemul SmartClean.
	Cartușul de curățare trebuie înlocuit.	Înlocuiți cartușul de curățare (consultați capitolul „Curățare și întreținere”).
	Cartușul de curățare este gol. Simbolul de înlocuire luminează intermitent pentru a indica faptul trebuie să înlocuiți cartușul de curățare.	Puneți un nou cartuș de curățare în sistemul SmartClean (consultați capitolul „Curățare și întreținere”).
	Ați utilizat alt lichid de curățare decât cartușul de curățare original Philips.	Utilizați numai cartușul de curățare Philips.
	Scurgerea cartușului de curățare ar putea fi blocată.	Împingeți firele de păr pe scurgere cu o scobitoare.
Aparatul de bărbierit nu este încărcat complet după ce îl încarc în sistemul SmartClean.	Nu ați fixat corect aparatul de bărbierit în sistemul SmartClean.	Apăsați pe capacul superior (se fixează cu un „clic”) pentru a asigura o conexiune corespunzătoare între aparatul de bărbierit și sistemul SmartClean.

Введение

Поздравляем с покупкой продукции Philips! Для получения полной поддержки, оказываемой компанией Philips, зарегистрируйте прибор на веб-сайте www.philips.com/welcome.

Прочтите данное руководство, содержащее сведения о возможностях бритвы, а также некоторые советы, которые сделают использование бритвы более приятным.

Общее описание (Рис. 1)

- 1 Гребень насадки-стайлера для бороды
- 2 Удобная насадка-стайлер для бороды
- 3 Удобный съемный триммер
- 4 Съемный бритвенный блок
- 5 Кнопка включения/выключения
- 6 Гнездо для маленького штекера
- 7 Восклицательный знак
- 8 Напоминание о замене
- 9 Значок дорожной блокировки
- 10 Напоминание об очистке
- 11 Значок зарядки
- 12 Процент зарядки аккумулятора
- 13 Индивидуальные настройки
- 14 Кнопки "+" и "-" для индивидуальных настроек
- 15 Значок замены
- 16 Система SmartClean
- 17 Крышка системы SmartClean
- 18 Кнопка включения/выключения
- 19 Значок очистки
- 20 Значок сушки
- 21 Индикатор выполнения
- 22 Значок готовности
- 23 Значок зарядки
- 24 Картридж для очистки системы SmartClean
- 25 Адаптер
- 26 Маленький штекер
- 27 Держатель фиксирующего кольца
- 28 Футляр

Важная информация

Перед началом эксплуатации бритвы и системы SmartClean внимательно ознакомьтесь с настоящим руководством и сохраните его для дальнейшего использования в качестве справочного материала.



Опасно!

- Избегайте попадания жидкости на адаптер.

Предупреждение

- В конструкцию адаптера входит трансформатор. Запрещается заменять адаптер или присоединять к нему другие штекеры: это опасно.
- Бритва и система SmartClean не предназначены для использования лицами (включая детей) с ограниченными возможностями сенсорной системы или ограниченными умственными или физическими способностями, а также лицами, обладающими недостаточным опытом и знаниями, при отсутствии инструктажа по эксплуатации прибора или руководства со стороны лиц, ответственных за их безопасность.
- Не оставляйте детей без присмотра и не позволяйте им играть с бритвой и системой SmartClean.
- Прежде чем промывать электробритву под струей воды, отключите ее от электросети.



Внимание!

- Запрещается погружать систему SmartClean в воду и промывать ее под струей воды.
- Запрещается промывать бритву водой с температурой выше 80 °С.
- Запрещается использовать бритву, систему SmartClean, адаптер и любой другой компонент при наличии повреждений, так как это может стать причиной травмы. Для замены адаптера или любого другого поврежденного элемента следует использовать только оригинальные компоненты.
- Используйте систему SmartClean только с оригинальными картриджами для очистки.
- Во избежание проливания обязательно устанавливайте систему SmartClean на горизонтальную, ровную и устойчивую поверхность.
- Обязательно закрывайте отделение для хранения картриджа очистки перед тем, как очищать или заряжать бритву при помощи системы SmartClean.
- Когда система SmartClean готова к работе, ее нельзя перемещать, чтобы не разлить чистящую жидкость.
- Система SmartClean тщательно очищает, но не дезинфицирует бритву, поэтому бритва должна оставаться предметом индивидуального использования.
- Запрещается использовать для чистки прибора сжатый воздух, губки с абразивным покрытием, абразивные чистящие средства или растворители типа бензина или ацетона.
- При промывании бритвы из гнезда штекера может вытекать вода. Это нормально и не представляет опасности при использовании бритвы, так как электроэлементы внутри бритвы находятся в герметичном блоке питания.

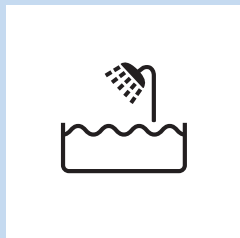

Соответствие стандартам

- Бритва соответствует международному стандарту по технике безопасности. Корпус прибора является водонепроницаемым, поэтому его можно использовать в ванной или в душе, а также чистить под струей воды. В целях безопасности бритву можно использовать только в беспроводном режиме.
- Бритва и система SmartClean соответствуют всем применимым стандартам и нормам по воздействию электромагнитных полей.

Общие сведения

- Адаптер снабжен устройством автоматического выбора напряжения и предназначен для электросетей с напряжением от 100 до 240 вольт.
- Адаптер преобразует напряжение 100–240 вольт в безопасное напряжение ниже 24 вольт.
- Предельный уровень шума: $L_c = 69$ дБ(А)

Дисплей

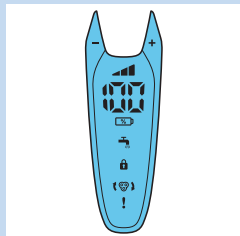

Примечание. Перед началом эксплуатации прибора снимите защитную пленку с дисплея.

- S99XX/S97XX

Индивидуальные настройки

Прибор позволяет персонализировать настройки. Можно выбрать между тремя настройками в соответствии с индивидуальными потребностями при бритье: комфорт, скорость или эффективность.

- При нажатии кнопок “-” или “+” индикатор горит белым светом.

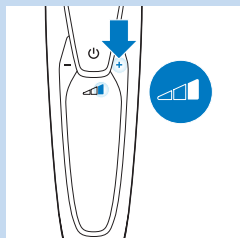

Зарядка

- Зарядка аккумулятора занимает около 1 часа.

Примечание. Использовать прибор можно только в беспроводном режиме.

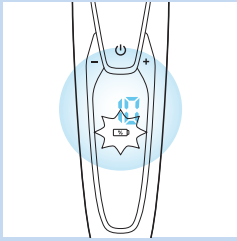

- Во время зарядки бритвы индикатор процента заряда аккумулятора и значок аккумулятора мигают белым. При подключении бритвы к электросети раздается звуковой сигнал.
- Оставшийся заряд аккумулятора отображается на дисплее в процентах.
- Быстрая зарядка: если значок аккумулятора начинает мигать белым светом чаще, чем обычно, заряда бритвы достаточно для одного сеанса бритья.

Аккумулятор полностью заряжен

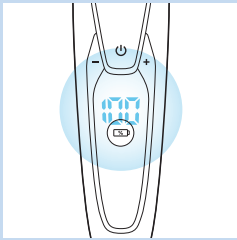

Примечание. Использовать прибор можно только в беспроводном режиме.

Примечание. При полном заряде аккумулятора дисплей отключается автоматически по истечении 30 минут. При нажатии кнопки включения/выключения во время или после зарядки раздается звук, указывающий на то, что бритва все еще подключена к электросети.

- При полном заряде аккумулятора индикатор заряда в процентах непрерывно горит белым светом.

Низкий уровень заряда аккумулятора

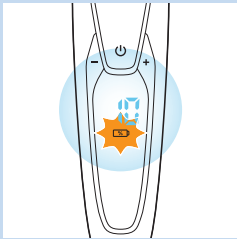

- При низком уровне заряда аккумулятора значок аккумулятора начинает мигать оранжевым светом и раздается звуковой сигнал.

Текущее состояние зарядки аккумулятора

- Оставшийся заряд аккумулятора отображается на дисплее в процентах.

Напоминание об очистке

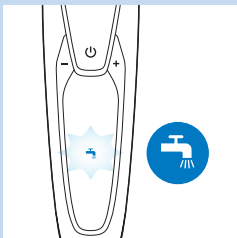

Для оптимального качества работы бритвы рекомендуется очищать ее после каждого использования.

- При отключении бритвы индикатор напоминания об очистке мигает, чтобы предупредить о необходимости очистки бритвы.

Дорожная блокировка

Во время поездок можно установить блокировку бритвы. Блокировка исключает случайное включение электробритвы.

Установка блокировки

- 1 Для входа в режим установки блокировки нажмите и удерживайте в течение 3 секунд кнопку включения/выключения.



- При активации дорожной блокировки ее значок непрерывно горит белым светом. Когда дорожная блокировка включена, бритва издает звуковой сигнал, а значок дорожной блокировки мигает.

Выключение блокировки

- 1 Нажмите и удерживайте в течение 3 секунд кнопку включения/выключения.

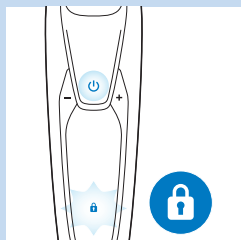

- Значок дорожной блокировки мигает, затем начинает гореть непрерывно.

Теперь бритва снова готова к эксплуатации.

Примечание. Чтобы отключить дорожную блокировку, подключите устройство к электросети.

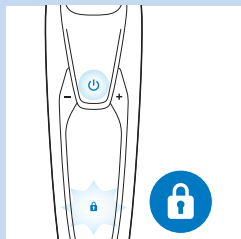

Замена бритвенных головок

Для оптимального качества работы бритвы рекомендуется заменять бритвенные головки раз в два года.

- Прибор оснащен индикатором напоминания о замене, который предупреждает о необходимости замены бритвенных головок. Индикатор напоминания о замене непрерывно горит белым светом, стрелки мигают белым светом. Раздается звуковой сигнал, который указывает на необходимость замены бритвенных головок.

Примечание. После замены бритвенных головок необходимо сбросить настройки бритвы, нажав и удерживая кнопку включения/выключения питания в течение 7 секунд.

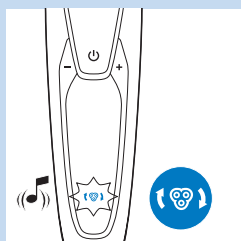

Восклицательный знак

Блокировка бритвенных головок

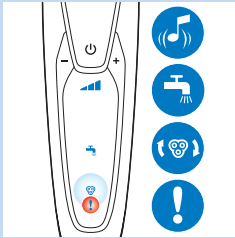

- При блокировке бритвенных головок восклицательный знак начинает непрерывно гореть оранжевым светом. Индикаторы напоминания о необходимости замены и очистки попеременно мигают белым светом, а также слышен звуковой сигнал. В этом случае мотор не может работать, так как бритвенные головки загрязнены или повреждены.
- Это значит, что необходимо очистить или заменить бритвенные головки.

Перегрев

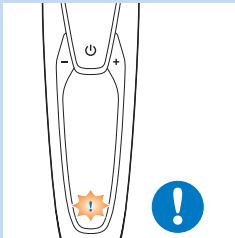

- При перегревании прибора во время зарядки восклицательный знак начинает мигать оранжевым светом.
- В этом случае бритва отключается автоматически. Зарядка продолжается по достижении прибором нормальной температуры.

Зарядка

Зарядка аккумулятора занимает около 1 часа. Полностью заряженная бритва может работать до 50 мин.

Примечание. Во время зарядки прибор использовать нельзя.

Примечание. После полной зарядки аккумулятора на дисплее отображается фактический заряд в процентах.

Зарядите бритву перед первым использованием, а затем выполняйте зарядку, когда на дисплее будет загораться индикатор, обозначающий низкий уровень заряда аккумулятора.

Зарядка с помощью адаптера

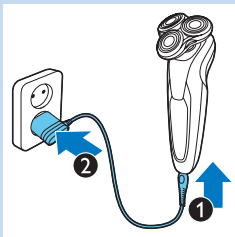

- 1 Прибор должен быть выключен.
- 2 Вставьте маленький штекер в прибор (1) и подключите адаптер к розетке электросети (2).

Зарядка в системе SmartClean

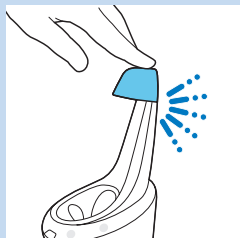

- 1 Вставьте маленький штекер в систему SmartClean.
- 2 Подключите адаптер к розетке электросети.
- 3 Нажмите на верхний колпачок, чтобы бритву можно было вставить в держатель (должен прозвучать щелчок).

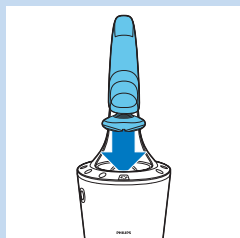

- 4 Переверните бритву и поместите ее над держателем. Убедитесь, что лицевая сторона бритвы обращена к системе SmartClean.



- 5 Поместите бритву в держатель (1), наклоните бритву назад (2) и нажмите на верхний колпачок для подключения к бритве (должен прозвучать щелчок) (3).

Примечание. Значок аккумулятора загорается, указывая на то, что прибор заряжается.

Использование бритвы

Бритье

Период адаптации кожи

В самом начале использования вы можете быть немного разочарованы результатом бритья. На коже возможно появление небольшого раздражения. Чтобы кожа привыкла к новой бритве, нужно время. Чтобы кожа привыкла к бритве, рекомендуется регулярно выполнять бритье (не реже 3 раз в неделю) с помощью этой бритвы на протяжении 3 недель.

Совет. Для обеспечения наилучших результатов рекомендуется предварительно подравнивать бороду, если вы не брились 3 дня или более.

Примечание. Использовать прибор можно только в беспроводном режиме.



- 1 Нажмите кнопку включения/выключения для включения прибора.

Совет. Выберите индивидуальные настройки (см. главу “Дисплей”).

- ▶ Дисплей подсвечивается в течение нескольких секунд.

- 2 Перемещайте бритвенные головки по коже, совершая круговые движения.

- Не перемещайте бритву по коже прямыми движениями.

- 3 Нажмите кнопку включения/выключения для выключения прибора.

- ▶ На несколько секунд включается подсветка дисплея, затем отображается оставшийся заряд аккумулятора.

Влажное бритье

Эту бритву также можно использовать на смоченной коже вместе с пеной или гелем для бритья.

Чтобы использовать бритву с пеной или гелем для бритья, выполните следующие действия.

- 1 Смочите кожу водой.



- 2 Нанесите на кожу пену или гель для бритья.



- 3 Ополосните бритвенный блок под струей воды, чтобы обеспечить легкое скольжение по коже.

- 4 Нажмите кнопку включения/выключения для включения прибора.

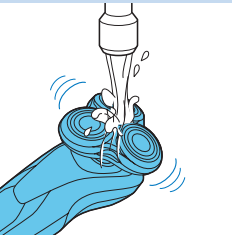

- 5 Перемещайте бритвенные головки по коже, совершая круговые движения.

Примечание. Чтобы обеспечить гладкое скольжение по коже, регулярно промывайте бритву под струей воды.

- 6 Высушите лицо и тщательно очистите бритву после использования (см. главу “Очистка и уход”).

Примечание. Убедитесь, что после очистки на бритве не осталось пены или геля для бритья.



Использование съемных насадок

Использование съемного триммера

Съемный триммер можно использовать для подравнивания усов и висков.

- 1 Снимите бритвенный блок с прибора, потянув за него.

Примечание. Снимая бритвенный блок с прибора, не вращайте его.

- 2 Вставьте выступ съемного триммера в паз на верхней части бритвы. Затем надавите на съемный триммер, чтобы присоединить его к бритве (должен прозвучать щелчок).

- 3 Для включения прибора нажмите кнопку включения/выключения.

▶ Дисплей подсвечивается в течение нескольких секунд.

- 4 Теперь можно начать подравнивание.

- 5 Нажмите один раз на кнопку включения/выключения, чтобы выключить прибор.

▶ На несколько секунд включается подсветка дисплея, затем отображается оставшийся заряд аккумулятора.

- 6 Снимите съемный триммер с прибора, потянув за него.

Примечание. Снимая съемный триммер с прибора, не вращайте его.

- 7 Вставьте выступ бритвенного блока в паз в верхней части прибора. Затем надавите на бритвенный блок, чтобы зафиксировать его на приборе (должен прозвучать щелчок).

Использование насадки-стайлера для бороды

- 1 Прибор должен быть выключен.

- 2 Снимите бритвенный блок с прибора, потянув за него.

Примечание. Снимая бритвенный блок с прибора, не вращайте его.

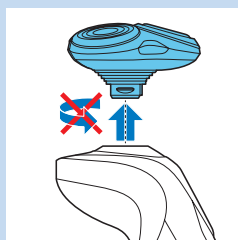
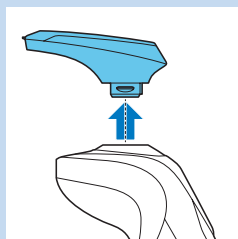
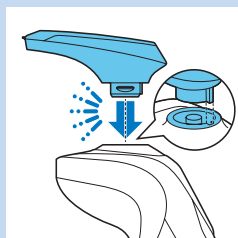
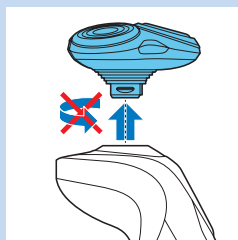

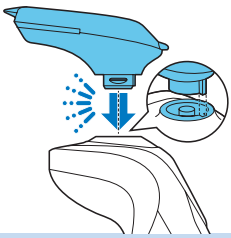

- 3 Вставьте выступ на насадке-стийлере в паз в верхней части прибора. Затем надавите на насадку-стилер, чтобы зафиксировать ее на приборе (должен прозвучать щелчок).

Использование насадки-стийлера для бороды с гребнем

Насадку-стилер можно использовать с гребнем для подравнивания бороды, устанавливая необходимую длину. Установки длины на насадке-стийлере для бороды означают длину волос после стрижки (1—5 мм).

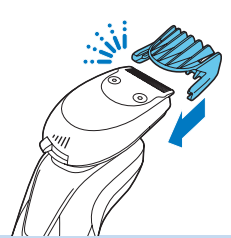

- 1 Установите гребень в направляющие пазы по обеим сторонам насадки-стийлера и надавите на него до щелчка.

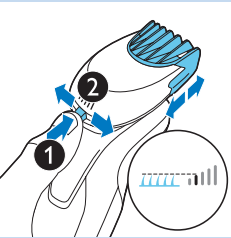

- 2 Чтобы выбрать необходимую установку длины, нажмите на регулятор длины и передвиньте его влево или вправо.

- 3 Для включения прибора нажмите кнопку включения/выключения.



- 4 Начните подравнивать бороду.

Использование насадки-стийлера для бороды без гребня

Насадку-стилер можно использовать без гребня для моделирования бороды, усов, висков или бакенбардов.

- 1 Снимите гребень с насадки-стийлера для бороды.

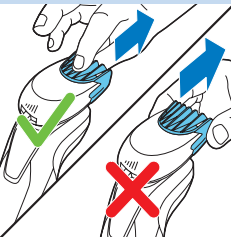

Примечание. Взявшись за центральную часть гребня, снимите его с насадки-стийлера для бороды. Не беритесь за боковые панели гребня.

- 2 Для включения прибора нажмите кнопку включения/выключения.

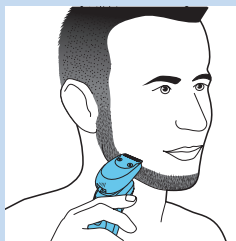

- 3** Теперь вы можете начать моделировать бороду, усы, бакенбарды или контур волос в области шеи.

Очистка и уход

Очистка бритвы в системе SmartClean

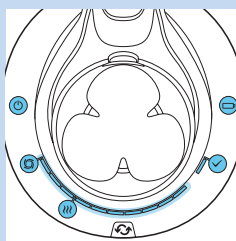

- Система SmartClean Pro также работает в два этапа: этап промывки и этап очистки. Она также оснащена индикатором выполнения, который показывает состояние этих двух этапов.

Подготовка системы SmartClean к использованию

Не наклоняйте SmartClean во избежание протекания.

Примечание. Держите систему SmartClean при подготовке к ее использованию.



- 1** Вставьте маленький штекер в заднюю панель системы SmartClean.
- 2** Подключите адаптер к розетке электросети.

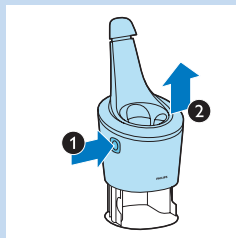

- 3** Нажмите кнопку на боковой панели системы SmartClean (1), поднимите верхнюю часть системы SmartClean (2).

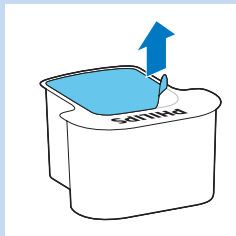

- 4** Снимите пломбу с картриджа для очистки.



5 Поместите картридж для очистки в систему SmartClean.

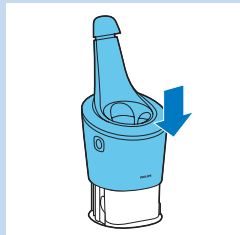

6 Поместите верхнюю часть системы SmartClean обратно (должен прозвучать щелчок).

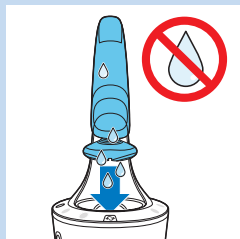

Использование системы SmartClean

Всегда стряхивайте оставшуюся влагу с бритвы перед тем, как поместить ее в систему SmartClean.



1 Нажмите на верхний колпачок, чтобы бритву можно было вставить в держатель (должен прозвучать щелчок).

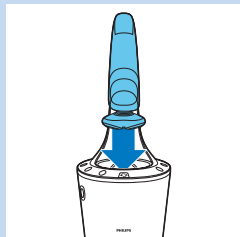

2 Переверните бритву и поместите ее над держателем. Убедитесь, что лицевая сторона бритвы обращена к системе SmartClean.

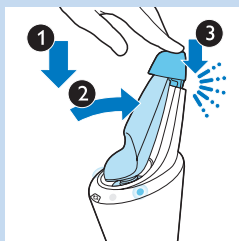

3 Поместите бритву в держатель (1), наклоните бритву назад (2) и нажмите на верхний колпачок для подключения к бритве (должен прозвучать щелчок) (3).

Значок аккумулятора и кнопка включения/выключения начинают мигать, указывая на то, что бритва заряжается.

4 Нажмите кнопку включения/выключения системы SmartClean для запуска программы очистки.

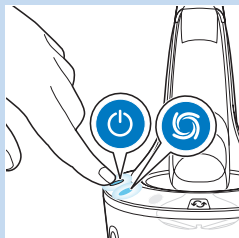

Кнопка включения/выключения и значок промывки начинают гореть непрерывно.

Примечание. Этап промывки занимает примерно 10 минут.

Примечание. Индикатор выполнения отображает состояние этапа промывки.

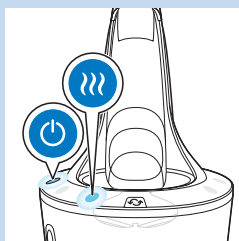

Во время этапа сушки значок сушки непрерывно горит.

Примечание. Этап сушки занимает примерно 4 часа.

Примечание. Индикатор выполнения отображает состояние этапа сушки.



По завершении программы очистки значок готовности горит непрерывно.

Значок аккумулятора горит непрерывно, указывая на полный заряд аккумулятора.

Примечание. Зарядка аккумулятора занимает около 1 часа.

Примечание. Если нажать кнопку включения/выключения системы SmartClean во время программы очистки, работа программы будет прекращена. В данном случае значок промывки или сушки прекращает мигать.

Примечание. При извлечении адаптера из розетки электросети во время программы очистки работа программы прекращается.

Примечание. По истечении 30 минут после программы очистки и завершения зарядки SmartClean отключается автоматически.

Замена картриджей системы SmartClean

- Производите замену картриджей для очистки при мигании значка замены оранжевым светом или при получении неудовлетворительных результатов.

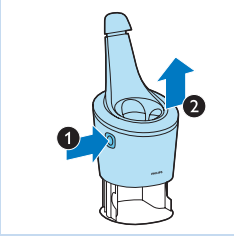

- 1 Нажмите кнопку на боковой панели системы SmartClean (1), поднимите верхнюю часть системы SmartClean (2).

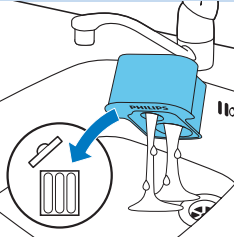

- 2 Извлеките пустой картридж для очистки из системы SmartClean и вылейте оставшееся количество чистящего средства из картриджа.

Чистящую жидкость можно вылить в раковину.

- 3 Выбросьте пустой картридж для очистки.

- 4 Распакуйте новый картридж для очистки и снимите с него пломбу.



- 5 Поместите новый картридж для очистки в систему SmartClean.

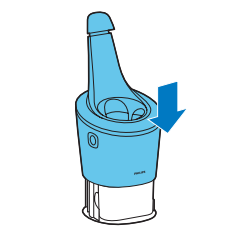

- 6 Поместите верхнюю часть системы SmartClean обратно (должен прозвучать щелчок).

Промывка электробритвы под струей воды

Для достижения оптимальных результатов бритья очищайте бритву после каждого сеанса бритья.

Соблюдайте осторожность при обращении с горячей водой.

Проверяйте температуру воды, чтобы избежать ожогов.

Запрещается вытирать бритвенный блок полотенцем или салфеткой. Это может повредить бритвенные головки.

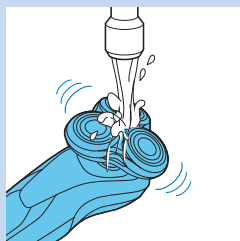

- 1 Выключите бритву.
- 2 Промойте бритвенный блок под струей теплой воды.

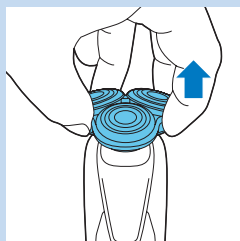

- 3 Снимите держатель бритвенной головки с основания бритвенного блока.



- 4 Промойте держатель бритвенных головок под теплой водой.
- 5 Тщательно стряхните оставшуюся воду и просушите держатель бритвенной головки.
- 6 Поместите держатель бритвенной головки обратно на основание бритвенного блока (должен прозвучать щелчок).

Тщательная очистка

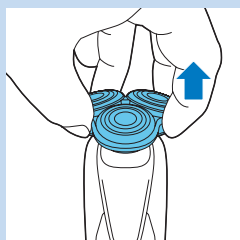

Прибор должен быть выключен.

- 1 Снимите держатель бритвенной головки с основания бритвенного блока.

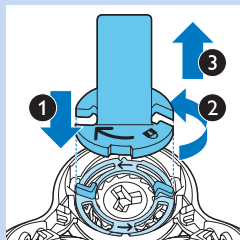

- 2 Поместите держатель фиксирующего кольца на фиксирующее кольцо (1), поверните против часовой стрелки (2) и извлеките его из бритвенной головки (3).

Снимите фиксирующее кольцо с держателя и повторите процесс для оставшихся фиксирующих колец.

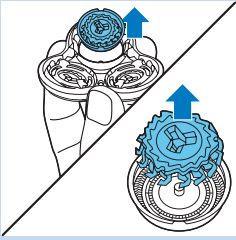

- 3** Снимите бритвенные головки с держателя бритвенного блока. Каждая бритвенная головка состоит из вращающихся и неподвижных ножей.

Примечание. Не очищайте одновременно более одной пары ножей, поскольку вращающийся и неподвижный ножи каждой пары соответствуют друг другу. Если вы случайно перепутаете ножи, то может потребоваться несколько недель, чтобы восстановить оптимальные характеристики бритья.

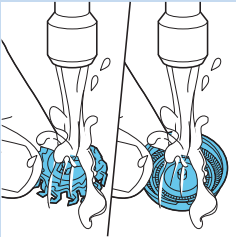

- 4** Очистите вращающиеся и неподвижные ножи под струей воды.

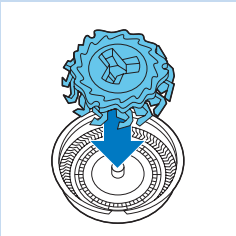

- 5** После очистки установите вращающиеся ножи в неподвижные ножи.

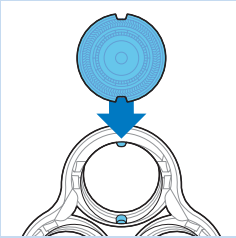

- 6** Вставьте бритвенные головки в держатель бритвенных головок.

Примечание. Убедитесь, что выступы бритвенных головок точно совпадают с соответствующими пазами.

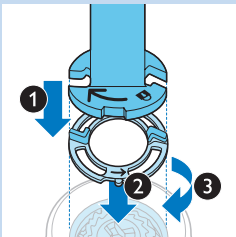

- 7** Поместите держатель фиксирующего кольца в фиксирующее кольцо (1), затем поместите его на бритвенную головку (2) и поверните по часовой стрелке (3), чтобы установить фиксирующее кольцо на место.

Повторите этот процесс для оставшихся фиксирующих колец.

- 8** Поместите держатель бритвенной головки обратно на основание бритвенного блока.

Очистка съемных насадок

Очистка съемного триммера

Очищайте съемный триммер после каждого использования.

- 1 Включите прибор с установленным съемным триммером.
- 2 Промойте съемный триммер под струей горячей воды.
- 3 Тщательно стряхните оставшуюся воду и просушите съемный триммер.
- 4 По окончании очистки выключите прибор.

Совет. Для оптимальной работы прибора смазывайте зубцы триммера каплей швейного масла каждые шесть месяцев.

Очистка насадки-стайлера для бороды

Очистку насадки-стайлера для бороды необходимо проводить после каждого использования.

- 1 Снимите гребень с насадки-стайлера для бороды.
- 2 Промойте насадку-стайлер для бороды и гребень по отдельности под струей горячей воды в течение некоторого времени.
- 3 Тщательно стряхните оставшуюся воду и просушите насадку-стайлер для бороды и гребень.
- 4 Каждые шесть месяцев наносите на зубцы каплю масла для швейных машин.

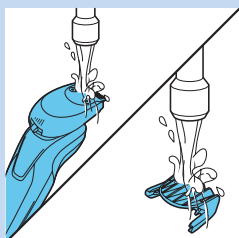
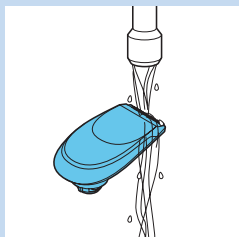

Хранение

- 1 Положите бритву в прилагаемый футляр.

Примечание. Рекомендуется полностью просушивать бритву перед тем, как убирать ее в футляр.

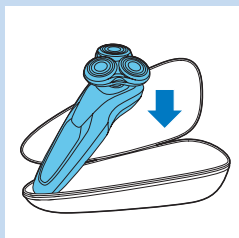

Замена

Замена бритвенных головок

Для оптимального качества работы бритвы рекомендуется заменять бритвенные головки раз в два года.

Напоминание о замене

Значок бритвенного блока загорается в том случае, когда требуется замена головок. Поврежденные бритвенные головки следует заменять немедленно.

Заменяйте бритвенные головки только оригинальными бритвенными головками Philips SH90.

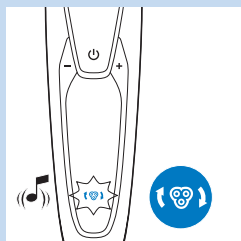

- 1 При выключении бритвы значок бритвенного блока горит непрерывно, стрелки мигают белым светом и раздается звуковой сигнал.

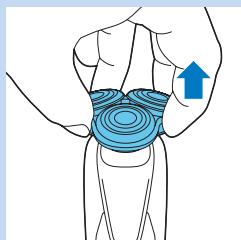

- 2 Снимите держатель бритвенной головки с основания бритвенного блока.

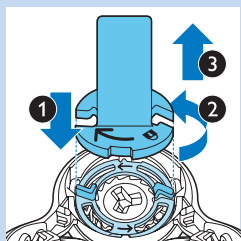

- 3 Поместите держатель фиксирующего кольца на фиксирующее кольцо (1), поверните против часовой стрелки (2) и извлеките его из бритвенной головки (3).

Снимите фиксирующее кольцо с держателя и повторите процесс для оставшихся фиксирующих колец.

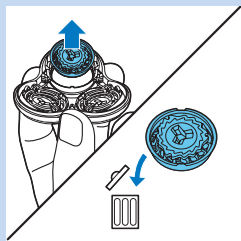

- 4 Извлеките бритвенные головки из держателя бритвенных головок и выбросьте их.

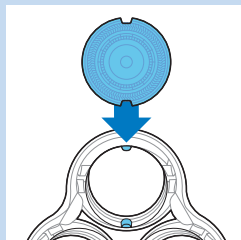

- 5 Поместите новые бритвенные головки в держатель.

Примечание. Убедитесь, что выступы бритвенных головок точно совпадают с соответствующими пазами.

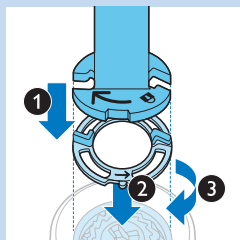

- 6** Поместите держатель фиксирующего кольца в фиксирующее кольцо (1), затем поместите его на бритвенную головку (2) и поверните по часовой стрелке (3), чтобы установить фиксирующее кольцо на место.

Повторите этот процесс для оставшихся фиксирующих колец.

- 7** Поместите держатель бритвенной головки обратно на основание бритвенного блока.

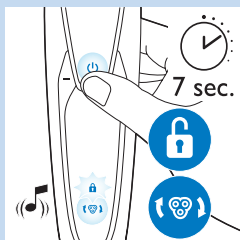

- 8** Чтобы выполнить сброс параметров бритвы, нажмите и удерживайте кнопку включения/выключения в течение 7 секунд. Дождитесь двух звуковых сигналов.

Заказ аксессуаров

Чтобы приобрести аксессуары или запасные части, посетите веб-сайт www.shop.philips.com/service или обратитесь к торговому представителю Philips. Вы также можете обратиться в центр поддержки потребителей Philips в вашей стране (контактные данные указаны на гарантийном талоне).

В продаже имеются следующие детали:

- Адаптер HQ8505
- Бритвенные головки Philips SH90
- Чистящий спрей для бритвенных головок Philips HQ110
- Насадка-стайлер для бороды Philips RQ111
- Насадка щеточки для очистки Philips RQ585
- Головки щеточки для очистки Philips RQ560/RQ563
- Картридж для очистки JC301/JC302/JC303/JC304/JC305

Бритвенные головки

- Рекомендуется заменять бритвенные головки раз в два года. Бритвенные головки следует заменять только оригинальными бритвенными головками Philips SH90.

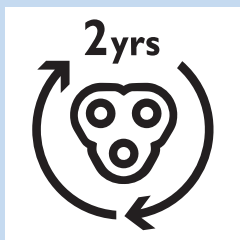

Защита окружающей среды



- После окончания срока службы не выбрасывайте бритву и систему SmartClean вместе с бытовыми отходами. Передайте приборы в специализированный пункт для дальнейшей утилизации. Этим вы поможете защитить окружающую среду.



- Встроенный аккумулятор содержит вещества, загрязняющие окружающую среду. После окончания срока службы бритвы и перед тем, как передать ее на утилизацию, аккумулятор необходимо извлечь. Аккумулятор следует утилизировать в специализированных пунктах. Если при извлечении аккумулятора возникли затруднения, можно передать бритву в сервисный центр Philips, где аккумулятор извлекут и утилизируют безопасным для окружающей среды способом.

Извлечение аккумулятора бритвы

Перед утилизацией бритвы извлеките из нее аккумулятор. Убедитесь в полной разрядке аккумулятора перед извлечением.

Будьте осторожны: контактные полосы аккумулятора острые.

- 1 Вставьте отвертку в отверстие между передней и задней панелями в нижней части устройства. Снимите заднюю панель.
- 2 Снимите переднюю панель.
- 3 Открутите два винта в верхней части внутренней панели и снимите внутреннюю панель.
- 4 С помощью отвертки извлеките аккумулятор.

Гарантия и поддержка

Для получения поддержки или информации посетите веб-сайт www.philips.com/support или ознакомьтесь с информацией на гарантийном талоне.

Ограничения гарантии

Действие международной гарантии не распространяется на бритвенные головки (вращающиеся и неподвижные ножи), так как они подвержены износу.

Поиск и устранение неисправностей

Данная глава посвящена наиболее распространенным проблемам, возникающим при использовании прибора. Если самостоятельно справиться с возникшими проблемами не удастся, см. список часто задаваемых вопросов на веб-странице www.philips.com/support или обратитесь в центр поддержки потребителей в вашей стране.

Проблема	Возможная причина	Способы решения
При нажатии кнопки включения/выключения бритва не включается.	Бритва еще подключена к электросети. В целях безопасности бритву можно использовать только в беспроводном режиме.	Отключите бритву от сети и нажмите кнопку включения/выключения для включения бритвы.
	Аккумулятор разряжен.	Зарядите аккумулятор (см. главу "Зарядка").
	Включена блокировка.	Для выхода из режима блокировки нажмите и удерживайте в течение 3 секунд кнопку включения/выключения.
Бритва стала работать хуже, чем раньше.	Бритвенные головки повреждены или изношены.	Замените бритвенные головки (см. раздел "Замена").
	Бритвенные головки могут быть заполнены волосками или загрязнены.	Очистите бритвенные головки (см. главу "Очистка и уход").
		Перед тем как продолжить бритье, тщательно очистите электробритву (см. главу "Очистка и уход").
Я заменил бритвенные головки, но напоминание о замене еще отображается.	Настройки бритвы не были сброшены.	Сбросьте настройки бритвы, нажав и удерживая кнопку включения/выключения в течение 7 секунд (см. главу "Замена").
На дисплее появился значок бритвенной головки.	Этот значок является напоминанием о замене.	Замените бритвенные головки (см. раздел "Замена").
На дисплее во время зарядки появился восклицательный знак.	Бритва перегрелась.	Отключите бритву от электросети примерно на 10 минут.
На дисплее появился восклицательный знак, напоминание о замене и об очистке.	Бритвенные головки загрязнены или повреждены.	Замените (см. главу "Замена") или очистите бритвенные головки (см. главу "Очистка и уход").
Из нижней части бритвы вытекает вода.	Во время очистки между внутренним корпусом и внешней панелью бритвы может собираться вода.	Это нормально и не представляет опасности при использовании бритвы, так как электроэлементы внутри бритвы находятся в герметичном блоке питания.
При нажатии кнопки включения/выключения система очистки SmartClean не включается.	Система очистки SmartClean не подключена к электросети.	Вставьте маленький штекер в систему SmartClean и подключите адаптер к розетке электросети.

Проблема	Возможная причина	Способы решения
После очистки в системе SmartClean на бритве все-таки остаются загрязнения.	Бритва установлена в систему очистки SmartClean неправильно, между системой очистки SmartClean и бритвой нет электроконтакта.	Нажмите на верхний колпачок (должен прозвучать щелчок) для обеспечения правильного соединения между бритвой и системой SmartClean.
	Необходимо заменить картридж для очистки.	Замените картридж для очистки (см. главу "Очистка и уход").
	Картридж для очистки пуст. Значок замены мигает для указания необходимости замены картриджа для очистки.	Поместите новый картридж для очистки в систему SmartClean (см. главу "Очистка и уход").
	Вы воспользовались неподходящей чистящей жидкостью вместо оригинального картриджа для очистки Philips.	Пользуйтесь только картриджами для очистки Philips.
	Возможно, отверстие картриджа для очистки заблокировано.	Протолкните волоски по отверстию для очистки с помощью зубочистки.
Аккумулятор бритвы не полностью заряжен после зарядки в системе SmartClean.	Бритва установлена в систему SmartClean неправильно.	Нажмите на верхний колпачок (должен прозвучать щелчок) для обеспечения правильного соединения между бритвой и системой SmartClean.

Úvod

Gratulujeme Vám ku kúpe a vitajte medzi zákazníkmi spoločnosti Philips! Ak chcete využiť všetky výhody zákaznickej podpory spoločnosti Philips, zaregistrujte svoj výrobok na adrese www.philips.com/welcome. Prečítajte si tento návod na použitie, pretože obsahuje informácie o vlastnostiach tohto holiaceho strojčeka, ako aj niekoľko tipov, ktoré Vám umožnia urýchliť a spríjemniť holenie.

Opis zariadenia (Obr. 1)

- 1 Hrebeň nástavca na tvarovanie brady
- 2 Nasúvateľný nástavec na tvarovanie brady
- 3 Nasúvateľný nástavec na zastrihávanie
- 4 Nasúvateľná holiaca jednotka
- 5 Vypínač
- 6 Konektor pre malú koncovku
- 7 Výkričník
- 8 Pripomenutie výmeny
- 9 Symbol cestovného zámku
- 10 Pripomenutie čistenia
- 11 Symbol nabíjania
- 12 Percento nabitia batérie
- 13 Osobné nastavenia
- 14 Tlačidlá + a – na osobné nastavenia
- 15 Symbol výmeny
- 16 Systém SmartClean
- 17 Kryt systému SmartClean
- 18 Vypínač
- 19 Symbol čistenia
- 20 Symbol sušenia
- 21 Indikátor priebehu
- 22 Symbol pripravenosti na použitie
- 23 Symbol nabíjania
- 24 Čistiaca kazeta pre systém SmartClean
- 25 Adaptér
- 26 Malá koncovka
- 27 Držiak poistného krúžka
- 28 Puzdro

Dôležité

Pred použitím holiaceho strojčeka a systému SmartClean si pozorne prečítajte tento návod na používanie a uschovajte si ho na neskoršie použitie.



Nebezpečenstvo

- Adaptér udržiavajte v suchu.

Varovanie

- Súčasťou adaptéra je transformátor. Adaptér nesmiete oddeliť a vymeniť za iný typ zástrčky, lebo by ste mohli spôsobiť nebezpečnú situáciu.
- Holiaci strojček a systém SmartClean nesmú používať osoby (vrátane detí), ktoré majú obmedzené telesné, zmyslové alebo mentálne schopnosti alebo ktoré nemajú dostatok skúseností a znalostí, pokiaľ nie sú pod dozorom alebo im nebolo vysvetlené používanie týchto zariadení osobou zodpovednou za ich bezpečnosť.
- Deti musia byť pod dozorom, aby sa nehrali s holiacim strojčekom ani systémom SmartClean.
- Pred čistením pod tečúcou vodou holiaci strojček vždy odpojte zo siete.



Výstraha

- Systém SmartClean nikdy neponárajte do vody ani ho neoplachujte tečúcou vodou.
- Na opláchnutie holiaceho strojčeka nikdy nepoužívajte vodu teplejšiu ako 80 °C.
- Nepoužívajte strojček, systém SmartClean, adaptér ani inú súčasť, ak sú poškodené, pretože by to mohlo viesť k zraneniu. Poškodený adaptér alebo súčasť vždy vymeňte len za originálne náhradné diely.
- Systém SmartClean používajte iba s originálnou čistiacou kazetou.
- Systém SmartClean vždy umiestnite na stabilný, hladký a vodorovný povrch, aby ste predišli úniku kvapaliny.
- Pred použitím systému SmartClean na čistenie alebo nabíjanie holiaceho strojčeka sa vždy uistite, že priečinok na kazetu je zatvorený.
- Keď je systém SmartClean pripravený na použitie, už ho nepresúvajte, aby ste predišli úniku čistiacej kvapaliny.
- Systém SmartClean dôkladne vyčistí váš holiaci strojček, ale nevydezinfikuje ho. Preto holiaci strojček nepožičiavajte iným osobám.
- Na čistenie zariadenia nikdy nepoužívajte stlačený vzduch, drôtenky, drsné čistiace prostriedky ani agresívne kvapaliny ako benzín alebo acetón.
- Po opláchnutí môže z otvoru v spodnej časti strojčeka vytekať voda. Je to bežný jav, ktorý nie je nebezpečný, pretože všetky elektronické súčiastky sú uložené v uzavretej napájacej jednotke vo vnútri holiaceho strojčeka.



Súlad zariadenia s normami

- Tento holiaci strojček je vodotesný a vyhovuje medzinárodne uznávaným bezpečnostným smerniciam. Je vhodný na používanie vo vani alebo sprche a na čistenie pod tečúcou vodou. Z bezpečnostných dôvodov sa preto môže holiaci strojček používať len vtedy, keď nie je pripojený do siete.
- Holiaci strojček a systém SmartClean spĺňajú všetky príslušné normy a smernice týkajúce sa vystavenia elektromagnetickým poľiam.

Všeobecné informácie

- Adaptér je vybavený automatickým voličom napätia, ktorý sa automaticky prispôsobí napätiu v sieti v rozsahu 100 až 240 V.
- Adaptér transformuje napätie 100 – 240 V na bezpečné napätie nižšie ako 24 V.
- Maximálna deklarovaná hodnota emisie hluku je 69 dB(A), čo predstavuje hladinu A akustického výkonu vzhľadom na referenčný akustický výkon 1 pW.

Displej

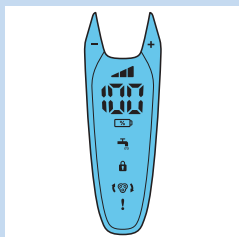

Upozornenie: Pred prvým použitím holiaceho strojčeka odstráňte z displeja ochrannú fóliu.

- S99XX/S97XX

Osobné nastavenia

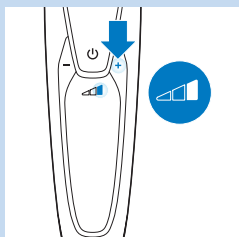

Zariadenie je vybavené funkciou, ktorá umožňuje prispôbenie nastavení vašim osobným potrebám. Môžete si vybrať z troch nastavení podľa toho, čo od holenia očakávate: pohodlie, dynamiku alebo účinnosť.

- Po stlačení tlačidla – alebo + sa aktuálne zvolený stupeň rozsvieti na paneli nabielo.

Nabíjanie

- Nabíjanie trvá približne 1 hodinu.

Upozornenie: Toto zariadenie sa môže používať len vtedy, keď nie je pripojené do siete.

- Keď sa holiaci strojček nabíja, percento nabitia batérie a symbol batérie blikajú nabielo. Po pripojení holiaceho strojčeka do siete sa ozve zvukový signál.
- Zostávajúca kapacita batérie je vyjadrená percentom nabitia batérie zobrazeným na displeji.
- Rýchle nabíjanie: keď symbol batérie bliká nabielo rýchlejšie než normálne, holiaci strojček je dostatočne nabitý na jedno oholenie.

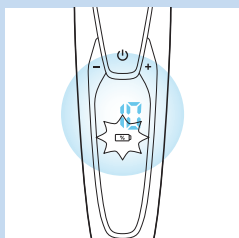

Úplne nabitá batéria

Upozornenie: Toto zariadenie sa môže používať len vtedy, keď nie je pripojené do siete.

Upozornenie: Keď je batéria úplne nabitá, displej sa po 30 minútach automaticky vypne. Ak počas nabíjania batérie alebo po jeho skončení stlačíte tlačidlo vypínača, ozve sa zvukový signál, ktorý signalizuje, že holiaci strojček je ešte stále pripojený k elektrickej sieti.

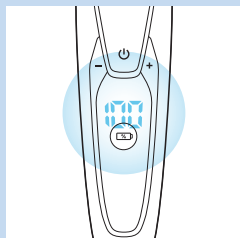

- Keď je batéria úplne nabitá, percento nabitia batérie nepretržite svieti nabiele.

Takmer vybitá batéria

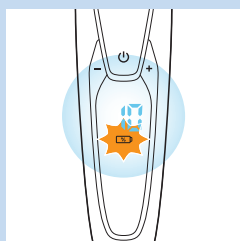

- Keď je batéria takmer vybitá, symbol batérie začne blikať naoranžovo a ozve sa zvukový signál.

Zostávajúca kapacita batérie

- Zostávajúca kapacita batérie je vyjadrená percentom nabitia batérie zobrazeným na displeji.

Pripomenutie čistenia

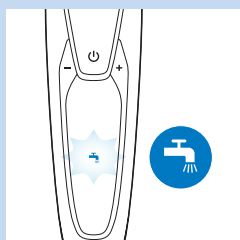

Aby ste dosiahli optimálne výsledky holenia, odporúčame Vám čistiť holiaci strojček po každom použití.

- Keď holiaci strojček vypnete, symbol pripomenutia čistenia vás blikaním upozorní, že strojček je potrebné vyčistiť.

Cestový zámok

Keď sa chystáte cestovať, môžete holiaci strojček uzamknúť. Uzamknutie pri cestovaní chráni holiaci strojček pred náhodným zapnutím.

Aktivovanie uzamknutia pri cestovaní

- 1 Približne na 3 sekundy stlačte vypínač a aktivujete režim uzamknutia pri cestovaní.

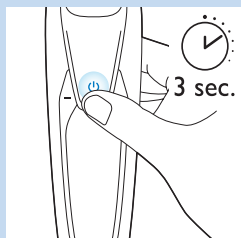

- Počas aktivácie režimu uzamknutia pri cestovaní svieti symbol cestovného zámku nabiele. Po aktivovaní režimu uzamknutia pri cestovaní budete počuť zvukový signál a symbol cestovného zámku začne blikať.

Vypnutie uzamknutia pri cestovaní

- 1 Na 3 sekundy stlačte vypínač.

- Symbol cestovného zámku bliká a následne začne neprerušovane svietiť.

Holiaci strojček je teraz pripravený na ďalšie použitie.

Upozornenie: Cestovný zámok môžete vypnúť aj tak, že zariadenie pripojíte do elektrickej siete.

Výmena holiacich hláv

Aby ste pri holení dosiahli čo najlepšie výsledky, odporúčame vám holiace hlavy meniť každé dva roky.

- Zariadenie je vybavené funkciou pripomenutia výmeny, vďaka ktorej budete vedieť, kedy je potrebné holiace hlavy vymeniť za nové. Symbol pripomenutia výmeny sa vtedy rozsvieti nabiele a šípky budú blikať nabiele. Budete počuť pípnutie, ktoré znamená, že je potrebné vymeniť holiace hlavy.

Upozornenie: Po výmene holiacich hláv je potrebné holiaci strojček vynulovať. Urobíte to tak, že stlačíte a 7 sekúnd podržíte vypínač.

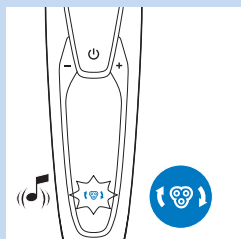

Výkričník

Zablokované holiace hlavy

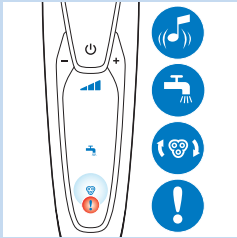

- Na zablokovanie holiacích hláv vás upozorní naoranžovo rozsvietený výkričník. Symbol pripomenutia výmeny a symbol pripomenutia čistenia začnú striedavo blikať nabielo a ozve sa zvukový signál. Znamená to, že motorček nemôže pracovať, pretože holiace hlavy sú znečistené alebo poškodené.
- V takomto prípade musíte holiace hlavy vyčistiť alebo vymeniť.

Prehriatie

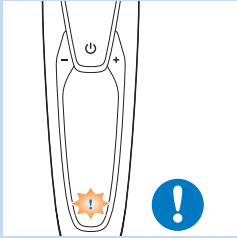

- Ak sa zariadenie počas nabíjania prehreje, výkričník začne blikať naoranžovo.
- V takom prípade sa holiaci strojček automaticky vypne. Keď teplota zariadenia znova klesne na normálnu hodnotu, nabíjanie sa obnoví.

Nabíjanie

Nabíjanie trvá približne 1 hodinu.
Holiaci strojček s úplne nabitou batériou umožňuje až 50 minút holenia.

Upozornenie: Počas nabíjania zariadenie nemožno používať.

Upozornenie: Keď je batéria úplne nabitá, na displeji sa zobrazuje percento aktuálnej zostávajúcej kapacity nabitia batérie.

Holiaci strojček nabíjate pred prvým použitím a zakaždým, keď sa na displeji zobrazí, že je batéria takmer vybitá.

Nabíjanie pomocou adaptéra

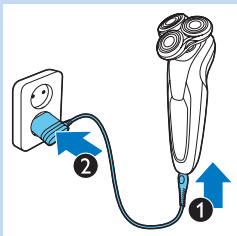

- 1 Uistite sa, že je zariadenie vypnuté.
- 2 Malú koncovku pripojte k zariadeniu (1) a adaptér zapojte do elektrickej zásuvky (2).

Nabíjanie v systéme SmartClean



- 1 Malú koncovku zasuňte do systému SmartClean.
- 2 Adaptér pripojte do sieťovej zásuvky.
- 3 Aby bolo možné vložiť holiaci strojček do držiaka, stlačte vrchný kryt („cvaknutie“).

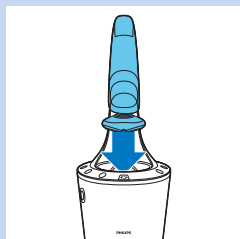

- 4 Holiaci strojček podržte dole hlavou nad držiakom. Uistite sa, že je strojček otočený prednou stranou k systému SmartClean.



- 5 Holiaci strojček vložte do držiaka (1), nakloňte ho dozadu (2) a zatlačením horného krytu smerom nadol strojček zapojte (budete počuť „cvaknutie“) (3).

Upozornenie: Rozsvieti sa symbol batérie, ktorý signalizuje, že sa zariadenie nabíja.

Používanie holiaceho strojčka

Holenie

Obdobie adaptácie pokožky

Vaše prvé holenie nemusí priniesť požadované výsledky a vaša pokožka môže byť dokonca mierne podráždená. Je to normálne. Vaša pokožka a brada potrebujú čas, aby sa prispôbili akémukoľvek novému systému holenia. Odporúčame vám, aby ste sa týmto strojčekom holili pravidelne (minimálne 3-krát do týždňa) po dobu 3 týždňov, aby si vaša pokožka zvykla na nový holiaci strojček.

Tip: Ak ste sa neholili 3 dni alebo dlhšie a chcete dosiahnuť čo najlepšie výsledky, odporúčame vám, aby ste si bradu pred holením zastrihli nástavcom na zastrihávanie.

Upozornenie: Toto zariadenie sa môže používať len vtedy, keď nie je pripojené do siete.



- 1 Jedným stlačením vypínača zapnete holiaci strojček.

Tip: Zvoľte si svoje osobné nastavenia (pozrite si kapitolu „Displej“).

- ▶ Displej sa na niekoľko sekúnd rozsvieti.

- 2 Holiacimi hlavami prechádzajte po povrchu pokožky. Robte nimi pritom krúživé pohyby.

- Nerobte priame pohyby.

- 3 Jedným stlačením vypínača vypnete holiaci strojček.

- ▶ Displej sa na niekoľko sekúnd rozsvieti a zobrazí sa zostávajúca kapacita batérie.

Holenie na mokro

Holiaci strojček môžete použiť aj na holenie mokrej tváre s holiacou penou alebo gélom.

Ak sa chcete oholiť s holiacou penou alebo gélom, postupujte nasledovne:

- 1 Navlhčíte si tvár.



- 2 Na pokožku naneste holiacu penu alebo gél.



- 3 Opláchnite holiacu jednotku tečúcou vodou, aby sa ľahko kĺzala po pokožke.

- 4 Jedným stlačením vypínača zapnete holiaci strojček.

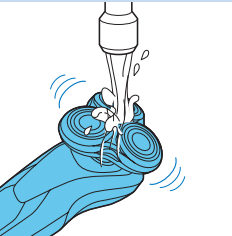

- 5 Holiacimi hlavami prechádzajte po povrchu pokožky. Robte nimi pritom krúživé pohyby.

Upozornenie: Pravidelne oplachujte holiaci strojček tečúcou vodou, aby sa neustále hladko kĺzal po Vašej pokožke.

- 6 Osušte si tvár a po použití dôkladne vyčistite holiaci strojček (pozrite si kapitolu „Čistenie a údržba“).

Upozornenie: Dbajte na to, aby ste z holiaceho strojčeka opláchli všetku holiacu penu alebo gél.



Používanie nasúvateľných nástavcov

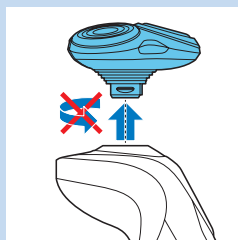

Používanie nástavca na zastrihávanie

Na strihanie bokombrád a fúzov môžete používať nástavec na zastrihávanie.

- 1 Vytiahnite holiacu jednotku zo zariadenia.

Upozornenie: Holiacu jednotku pri vyťahovaní zo zariadenia neotáčajte.

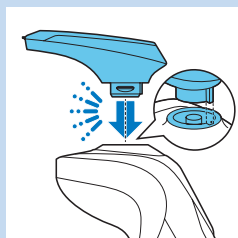

- 2 Výstupok nástavca na zastrihávanie zasuňte do drážky v hornej časti holiaceho strojčeka. Potom nástavec na zastrihávanie zatlačte nadol, aby zapadol do holiaceho strojčeka (budete počuť „cvaknutie“).

- 3 Stlačením vypínača zapnete zariadenie.

► Displej sa na niekoľko sekúnd rozsvieti.



- 4 Teraz môžete začať zastrihávať.

- 5 Ďalším stlačením vypínača zariadenie vypnete.

► Displej sa na niekoľko sekúnd rozsvieti a zobrazí sa zostávajúca kapacita batérie.

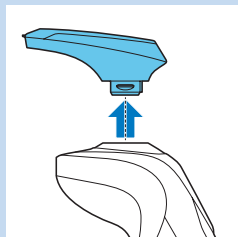

- 6 Potiahnutím zložte nástavec na zastrihávanie zo zariadenia.

Upozornenie: Nástavec na zastrihávanie pri odnímaní zo zariadenia neotáčajte.

- 7 Výstupok holiacej jednotky zasuňte do drážky v hornej časti zariadenia. Potom holiacu jednotku zatlačte nadol, aby zapadla do zariadenia (budete počuť cvaknutie).

Používanie nástavca na tvarovanie brady

- 1 Uistite sa, že je zariadenie vypnuté.

- 2 Vytiahnite holiacu jednotku zo zariadenia.

Upozornenie: Holiacu jednotku pri vyťahovaní zo zariadenia neotáčajte.

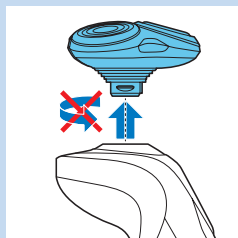

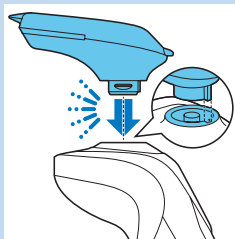

- 3** Výstupok nástavca na tvarovanie brady zasuňte do drážky v hornej časti zariadenia. Potom nástavec na tvarovanie brady zatlačte nadol, aby zapadol do zariadenia (budete počuť „cvaknutie“).

Použitie nástavca na tvarovanie brady s hrebeňom

Na úpravu brady pomocou nástavca na tvarovanie brady s nasadeným hrebeňom môžete použiť fixné nastavenie alebo nastavenia rozličnej dĺžky. Nastavenia dĺžky strihu nástavca na tvarovanie brady zodpovedajú zostávajúcej dĺžke fúzov po ostrihaní a rozsah nastavení sa pohybuje od 1 do 5 mm.

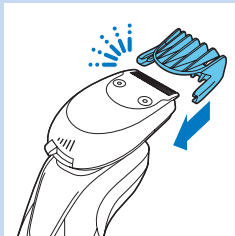

- 1** Hrebeňový nástavec zasuňte priamo do vodiacich drážok po oboch stranách nástavca na tvarovanie brady („cvaknutie“).

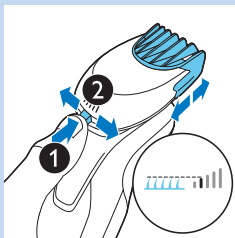

- 2** Stlačte tlačidlo nastavenia dĺžky a jeho posunutím doľava alebo doprava zvolte požadovanú dĺžku strihu.

- 3** Stlačením vypínača zapnite zariadenie.



- 4** Teraz môžete začať tvarovať strih brady.

Použitie nástavca na tvarovanie brady bez hrebeňa

Nástavec na tvarovanie brady bez hrebeňa môžete používať na tvarovanie kontúr brady, fúzov, bokombrád alebo oblasti krku.

- 1** Potiahnutím zložte hrebeň z nástavca na tvarovanie brady.

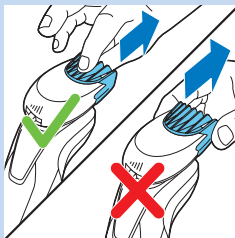

Upozornenie: Hrebeňový nástavec uchopte za stred a potiahnutím ho zložte z nástavca na tvarovanie brady. Hrebeňový nástavec neťahajte tak, že ho uchopíte za bočné strany.

- 2** Stlačením vypínača zapnite zariadenie.

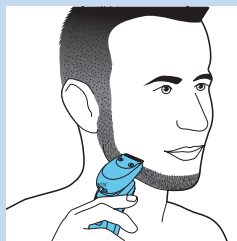

- 3** Teraz môžete začať tvarovať kontúry brady, fúzov, bokombrád alebo oblasti krku.

Čistenie a údržba

Čistenie holiaceho strojčeka v systéme SmartClean

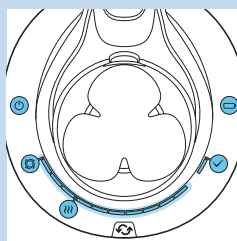

- Aj systém SmartClean Pro pracuje v dvoch fázach: prvou je oplachovanie, druhou sušenie. Je tiež vybavený indikátorom priebehu, vďaka ktorému je možné sledovať priebeh týchto dvoch fáz.

Príprava systému SmartClean na použitie

Systém SmartClean nenakláňajte, aby nedošlo k vyliatiu kvapaliny.

Upozornenie: Kým systém SmartClean pripravujete na používanie, pridržajte ho.

- 1** Malú koncovku pripojte k zadnej časti systému SmartClean.
- 2** Adaptér pripojte do siet'ovej zásuvky.

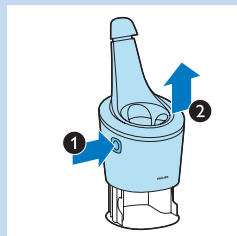

- 3** Stlačte tlačidlo na bočnej strane systému SmartClean (1) a nadvihnite vrchnú časť systému (2).

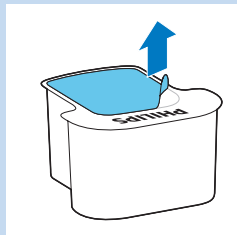

- 4** Z čistiacej kazety odstráňte ochranné viečko.



5 Čistiacu kazetu vložte do systému SmartClean.

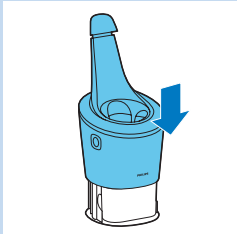

6 Vrchnú časť systému SmartClean opäť nasadíte jej zatlačením smerom nadol (budete počuť „cvaknutie“).

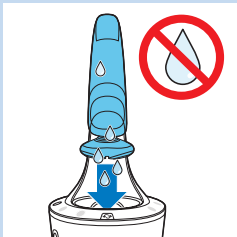

Používanie systému SmartClean

Pred vložením holiaceho strojčeka do systému SmartClean nezabudnite zakaždým poriadne otrieť prebytočnú vodu.



1 Aby bolo možné vložiť holiaci strojček do držiaka, stlačte vrchný kryt („cvaknutie“).

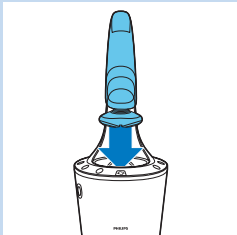

2 Holiaci strojček podržte dole hlavou nad držiakom. Uistite sa, že je strojček otočený prednou stranou k systému SmartClean.

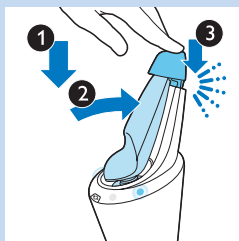

3 Holiaci strojček vložte do držiaka (1), nakloňte ho dozadu (2) a zatlačením horného krytu smerom nadol strojček zapojte (budete počuť „cvaknutie“) (3).

Symbol batérie a vypínač začnú blikať, čo znamená, že batéria holiaceho strojčeka sa nabíja.

4 Stlačením vypínača na systéme SmartClean spustíte čistiaci program.

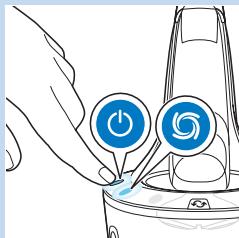

Symbol batérie a symbol oplachovania budú súčasne neprerušovane svietiť.

Upozornenie: Fáza oplachovania trvá približne 10 minút.

Upozornenie: Na paneli priebehu sa zobrazuje priebeh fázy oplachovania.

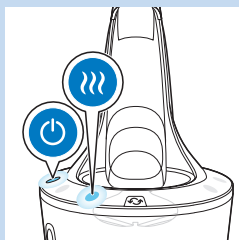

Symbol batérie a symbol sušenia budú súčasne neprerušovane svietiť.

Upozornenie: Fáza sušenia trvá približne 4 hodiny.

Upozornenie: Na paneli priebehu sa zobrazuje priebeh fázy sušenia.

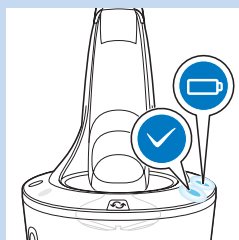

Keď sa čistiaci program dokončí, rozsvieti sa symbol pripravenosti na použitie.

Rozsvietený symbol batérie signalizuje, že holiaci strojček je úplne nabitý.

Upozornenie: Nabíjanie trvá približne 1 hodinu.

Upozornenie: Ak počas čistiaceho programu stlačíte vypínač systému SmartClean, program sa preruší. V takom prípade symbol oplachovania alebo symbol sušenia prestane blikať.

Upozornenie: Ak počas čistiaceho programu vytiahnete adaptér zo zásuvky, program sa preruší.

Upozornenie: Systém SmartClean sa 30 minút po dokončení programu čistenia a po dokončení nabíjania automaticky vypne.

Výmena kazety systému SmartClean

- Čistiacu kazetu vymeňte vtedy, ak symbol výmeny bliká naoranžovo alebo ak už nie ste spokojní s výsledkom čistenia.

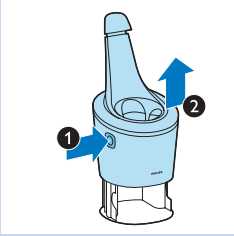

- 1 Stlačte tlačidlo na bočnej strane systému SmartClean (1) a nadvihnite vrchnú časť systému (2).

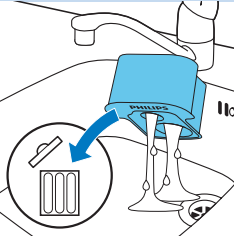

- 2 Vyberte prázdnu čistiacu kazetu zo systému SmartClean a vylejte z nej všetku zvyšnú kvapalinu. Čistiacu kvapalinu môžete vyliať do výlevky.

- 3 Prázdnu čistiacu kazetu vyhoďte.

- 4 Vybaľte novú čistiacu kazetu a odstráňte z nej ochranné viečko.



- 5 Novú čistiacu kazetu vložte do systému SmartClean.

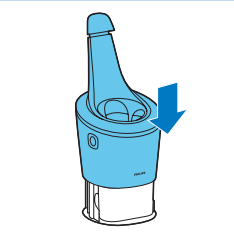

- 6 Vrchnú časť systému SmartClean opäť nasadíte jej zatlačením smerom nadol (budete počuť „cvaknutie“).

Čistenie holiaceho strojčeka tečúcou vodou

Holiaci strojček vždy po holení vyčistíte, aby ste dosiahli optimálne výsledky holenia.

Dajte pozor na horúcu vodu. Najskôr vždy skontrolujte, či nie je príliš horúca, aby ste si nepopálili ruky.

Holiacu jednotku nesmiete sušiť pomocou uteráka ani inej tkaniny, pretože by ste mohli poškodiť holiace hlavy.



- 1 Vypnite holiaci strojček.
- 2 Holiacu jednotku chvíľu oplachujte pod teplou tečúcou vodou.

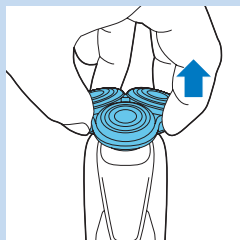

- 3 Nosič holiacej hlavy vyťahnite zo spodnej časti holiacej jednotky.



- 4 Nosič holiacej hlavy opláchnite pod teplou tečúcou vodou.
- 5 Opatrne otraste prebytočnú vodu a nechajte nosič holiacej hlavy vyschnúť.
- 6 Nosič holiacej hlavy nasadíte späť na spodnú časť holiacej jednotky („cvaknutie“).

Dôkladnejší spôsob čistenia

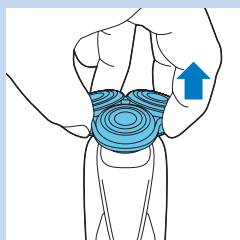

Uistite sa, že je zariadenie vypnuté.

- 1 Nosič holiacej hlavy vyťahnite zo spodnej časti holiacej jednotky.

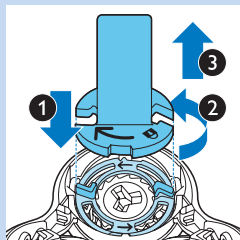

- 2 Držiak poistného krúžka nasuňte na jeden z poistných krúžkov (1), otočte ním proti smeru hodinových ručičiek (2) a krúžok vyberte z holiacej hlavy (3).

Poistný krúžok vyťahnite z držiaka poistného krúžka a rovnakým spôsobom odstráňte aj zvyšné krúžky.

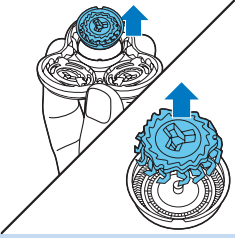

- 3** Holiace hlavy vyberte z nosiča holiacich hláv. Každá holiaca hlava pozostáva zo strihacej jednotky a krytu.

Upozornenie: Nečistite viac ako jednu strihaciu jednotku a kryt naraz, nakoľko tvoria súpravu. Ak omylom vložíte strihaciu jednotku do nesprávneho holiaceho krytu, môže trvať niekoľko týždňov, kým opäť dosiahnete optimálny výkon.

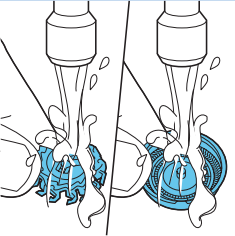

- 4** Strihaciu jednotku a kryt umyte pod tečúcou vodou.

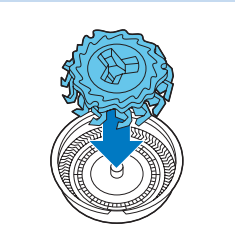

- 5** Po vyčistení vložte strihaciu jednotku späť do krytu.

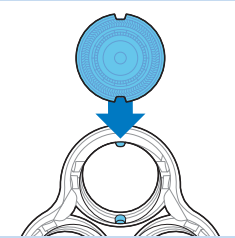

- 6** Holiace hlavy vložte späť do nosiča holiacich hláv.

Upozornenie: Dbajte na to, aby výčnelky holiacich hláv zapadli presne do zodpovedajúcich otvorov.

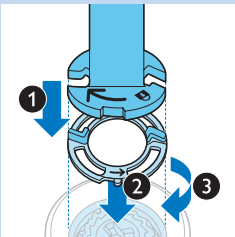

- 7** Držiak poistného krúžka nasuňte na jeden z krúžkov (1) a nasadte ho späť tak, že ho položíte na holiacu hlavu (2) a otočíte ním v smere hodinových ručičiek (3).

Rovnakým spôsobom nasadte aj zvyšné poistné krúžky.

- 8** Nosič holiacej hlavy nasadte späť na spodnú časť holiacej jednotky.

Čistenie nasúvateľných nástavcov

Čistenie nástavca na zastrihávanie

Nástavec na zastrihávanie očistíte po každom použití.

- 1 Zapnite zariadenie s nasadeným nástavcom na zastrihávanie.
- 2 Nástavec na zastrihávanie chvíľu oplachujte teplou vodou z vodovodu.
- 3 Opatrne otraste prebytočnú vodu a nástavec na zastrihávanie nechajte vyschnúť.
- 4 Po vyčistení holiaci strojček vypnite.

Tip: Pre optimálny výkon zastrihávača namažte každých šesť mesiacov jeho zúbky kvapkou oleja na šijacie stroje.

Čistenie nástavca na tvarovanie brady

Nástavec na tvarovanie brady očistíte po každom použití.

- 1 Potiahnutím zložte hrebeň z nástavca na tvarovanie brady.
- 2 Nástavec na tvarovanie brady a hrebeňový nástavec po jednom chvíľu oplachujte horúcou tečúcou vodou.
- 3 Opatrne otraste prebytočnú vodu a nástavec na tvarovanie brady aj hrebeň nechajte vyschnúť.
- 4 Každých šesť mesiacov namažte zúbky kvapkou oleja na šijacie stroje.

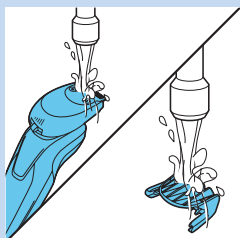
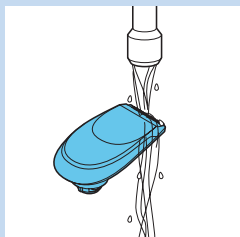

Odkladanie

- 1 Zariadenie odložte do dodaného puzdra.

Upozornenie: Odporúčame vám, aby ste holiaci strojček pred odložením do puzdra nechali vyschnúť.

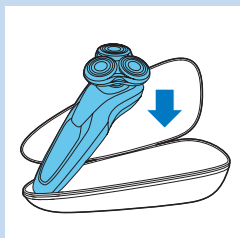

Výmena

Výmena holiacich hláv

Aby ste pri holení dosiahli čo najlepší výsledky, odporúčame vám holiace hlavy meniť každé dva roky.

Pripomenutie výmeny

Rozsvietený symbol holiacej jednotky, čo znamená, že holiace hlavy je potrebné vymeniť. Poškodené holiace hlavy vymeňte okamžite. Holiace hlavy vymieňajte výlučne za originálne holiace hlavy Philips SH90.

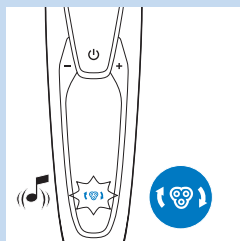

- 1** Po vypnutí holiaceho strojčeka sa rozsvieti symbol holiacej jednotky, šípky začnú blikať nabiele a zaznie pípnutie.

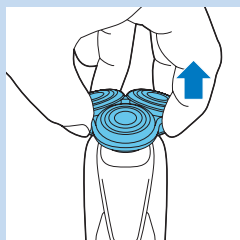

- 2** Nosič holiacej hlavy vytiahnite zo spodnej časti holiacej jednotky.

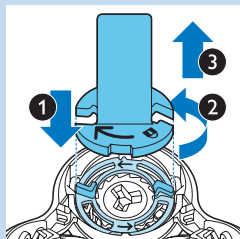

- 3** Držiak poistného krúžka nasuňte na jeden z poistných krúžkov (1), otočte ním proti smeru hodinových ručičiek (2) a krúžok vyberte z holiacej hlavy (3).

Poistný krúžok vytiahnite z držiaka poistného krúžka a rovnakým spôsobom odstráňte aj zvyšné krúžky.

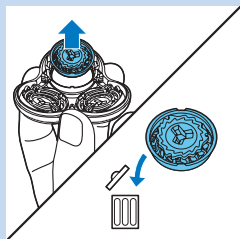

- 4** Holiace hlavy vyberte z nosiča holiacich hláv a vyhodte ich.

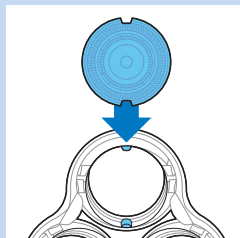

- 5** Do nosiča vložte nové holiace hlavy.

Upozornenie: Dbajte na to, aby výčnelky holiacich hláv zapadli presne do zodpovedajúcich otvorov.

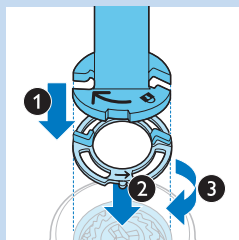

- 6** Držiak poistného krúžka nasuňte na jeden z krúžkov (1) a nasadte ho späť tak, že ho položíte na holiacu hlavu (2) a otočíte ním v smere hodinových ručičiek (3).

Rovnakým spôsobom nasadte aj zvyšné poistné krúžky.

- 7** Nosič holiacej hlavy nasadte späť na spodnú časť holiacej jednotky.

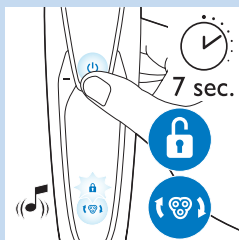

- 8** Ak chcete holiaci strojček vynulovať, približne na 7 sekúnd stlačte vypínač. Počkajte, kým nezaznejú dve pípnutia.

Objednávanie príslušenstva

Ak si chcete zakúpiť príslušenstvo alebo náhradné diely, navštívte webovú stránku **www.shop.philips.com/service** alebo miestneho predajcu výrobkov značky Philips. Obrátiť sa môžete aj na Stredisko starostlivosti o zákazníkov spoločnosti Philips vo svojej krajine (podrobnosti nájdete v celosvetovo platnom záručnom liste).

K dispozícii sú nasledujúce súčasti:

- Adaptér HQ8505
- Holiace hlavy SH90 Philips
- Sprej na čistenie holiacich hláv Philips HQ110.
- Nástavec na tvarovanie brady Philips RQ111
- Čistiaca kefka na nástavce Philips RQ585
- Čistiaca kefka na holiace hlavy Philips RQ560/RQ563
- Čistiace kazety JC301/JC302/JC303/JC304/JC305

Holiace hlavy

- Odporúčame vám holiace hlavy meniť každé dva roky. Staré holiace hlavy vždy vymieňajte za originálne holiace hlavy SH90 značky Philips.

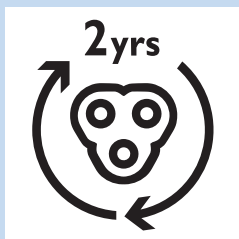

Životné prostredie



- Holiaci strojček a systém SmartClean na konci životnosti neodhadzujte spolu s bežným komunálnym odpadom, ale kvôli recyklácii ich odovzdajte na mieste oficiálneho zberu. Pomôžete tak chrániť životné prostredie.



- Zabudovaná nabíjateľná batéria obsahuje látky, ktoré môžu znečistiť životné prostredie. Pred likvidáciou holiaceho strojčeka alebo jeho odovzdaním na mieste oficiálneho zberu batérií vyberte. Batériu odovzdajte na mieste oficiálneho zberu batérií. Ak máte problémy s vybratím batérie, zariadenie môžete zaniest' do servisného strediska zariadení značky Philips, kde batériu vyberú a odstránia spôsobom, ktorý je bezpečný pre životné prostredie.

Vyberanie nabíjateľnej batérie holiaceho strojčeka

Nabíjateľnú batériu smiete vybrať, len keď likvidujete holiaci strojček. Pri vyberaní batérie sa uistite, že je úplne vybitá.

Dajte pozor, pretože pásiky batérie sú ostré.

- 1 Vsuňte skrutkovač do otvoru medzi predným a zadným krytom v spodnej časti zariadenia. Odstráňte zadný kryt.
- 2 Odstráňte predný kryt.
- 3 Odskrutkujte dve skrutky v hornej časti vnútorného krytu a vnútorný kryt odstráňte.
- 4 Pomocou skrutkovača vyberte nabíjateľnú batériu.

Záruka a podpora

Ak potrebujete informácie alebo podporu, navštívte webovú stránku **www.philips.com/support** alebo si preštudujte informácie v priloženom celosvetovo platnom záručnom liste.

Obmedzenia záruky

Na holiace hlavy (rezače a zdvíhače) sa nevzťahujú podmienky medzinárodnej záruky, lebo podliehajú opotrebeniu.

Riešenie problémov

Táto kapitola obsahuje prehľad najbežnejších problémov, ktoré sa môžu vyskytnúť pri používaní zariadenia. Ak neviete problém vyriešiť pomocou nižšie uvedených informácií, navštívte webovú stránku **www.philips.com/support**, na ktorej nájdete zoznam často kladených otázok, alebo kontaktujte Stredisko starostlivosti o zákazníkov vo Vašej krajine.

Problém	Možná príčina	Riešenie
Keď stlačím vypínač, holiaci strojček nefunguje.	Holiaci strojček je ešte stále pripojený do elektrickej siete. Z bezpečnostných dôvodov sa strojček môže používať len vtedy, keď nie je pripojený do siete.	Holiaci strojček odpojte zo siete a zapnite ho stlačením vypínača.
	Nabíjateľná batéria je vybitá.	Nabite batériu (pozrite si kapitolu „Nabíjanie“).
	Je aktivovaný cestovný zámok.	Približne na 3 sekundy stlačte vypínač, čím deaktivujete režim uzamknutia pri cestovaní.
Holiaci strojček už neholí tak dobre ako kedysi.	Holiace hlavy sú poškodené alebo opotrebované.	Vymeňte holiace hlavy (pozrite si kapitolu „Výmena“).
	Chĺpky a nečistoty bránia holiacim hlavám v pohybe.	Očistite holiace hlavy (pozrite si kapitolu „Čistenie a údržba“).
		Holiaci strojček najskôr očistite a až potom pokračujte v holení (pozrite si kapitolu „Čistenie a údržba“).
Holiace hlavy som vymenil, ale na zariadení sa naďalej zobrazuje pripomenutie výmeny.	Holiaci strojček ste nevynulovali.	Holiaci strojček vynulujete tak, že približne na 7 sekúnd stlačíte a podržíte tlačidlo vypínača (pozrite si kapitolu „Výmena“).
Na displeji sa zrazu rozsvietil symbol holiacej hlavy.	Tento symbol upozorňuje na potrebu výmeny hláv.	Vymeňte holiace hlavy (pozrite si kapitolu „Výmena“).
Počas nabíjania sa na displeji zrazu rozsvietil výkričník.	Holiaci strojček sa prehrial.	Holiaci strojček odpojte približne na 10 minút od elektrickej siete.
Na displeji sa zrazu rozsvietil výkričník, pripomenutie výmeny a pripomenutie čistenia.	Holiace hlavy sú znečistené alebo poškodené.	Holiace hlavy vymeňte (pozrite si kapitolu „Výmena“) alebo vyčistite (pozrite si kapitolu „Čistenie a údržba“).
Zo spodnej časti holiaceho strojčka vyteká voda.	Počas čistenia sa môže medzi vnútornou časťou a vonkajším plášťom holiaceho strojčka nahromadiť voda.	Je to bežný jav, ktorý nie je nebezpečný, pretože všetky elektronické súčiastky sú uložené v uzavretej napájacej jednotke vo vnútri holiaceho strojčka.
Keď stlačím vypínač, systém SmartClean nefunguje.	Systém SmartClean nie je pripojený do elektrickej siete.	Malú koncovku zasuňte do systému SmartClean a adaptér pripojte do sieteovej zásuvky.

Problém	Možná příčina	Riešenie
Holiaci strojček nie je ani po vyčistení v systéme SmartClean úplne čistý.	Holiaci strojček ste nevložíli do systému SmartClean správne, takže medzi systémom SmartClean a holiacim strojčekom nie je elektrický kontakt.	Zatlačte horný kryt smerom nadol (budete počuť „cvaknutie“), aby ste zaistili správne spojenie medzi holiacim strojčekom a systémom SmartClean.
	Je potrebné vymeniť čistiacu kazetu.	Vymeňte čistiacu kazetu (pozrite si kapitolu „Čistenie a údržba“).
	Čistiaca kazeta je prázdna. Symbol výmeny bliká, čo znamená, že je potrebné vymeniť čistiacu kazetu.	Do systému SmartClean vložte novú čistiacu kazetu (pozrite si kapitolu „Čistenie a údržba“).
	Namiesto originálnej čistiacej kazety Philips ste použili inú čistiacu kvapalinu.	Používajte len čistiace kazety Philips.
	Odtok čistiacej kazety môže byť upchatý.	Prepchajte odtok pomocou špáradla.
Batéria holiaceho strojčeka nie je po nabíjaní v systéme SmartClean úplne nabitá.	Holiaci strojček ste nevložíli do systému SmartClean správne.	Zatlačte horný kryt smerom nadol (budete počuť „cvaknutie“), aby ste zaistili správne spojenie medzi holiacim strojčekom a systémom SmartClean.

Uvod

Čestitamo vam za nakup in dobrodošli pri Philipsu! Če želite popolnoma izkoristiti podporo, ki jo nudi Philips, registrirajte izdelek na www.philips.com/welcome.

Preberite ta uporabniški priročnik, saj vsebuje informacije o funkcijah brivnika in nasvete za hitrejšo ter prijetnejšo britje.

Splošni opis (Sl. 1)

- 1 Glavnik za nastavek za oblikovanje brade
- 2 Pritrdljivi nastavek za oblikovanje brade
- 3 Pritrdljivi nastavek za oblikovanje
- 4 Pritrdljiva brivna enota
- 5 Gumb za vklop/izklop
- 6 Vtičnica za majhen vtič
- 7 Klicaj
- 8 Opomnik za zamenjavo
- 9 Simbol za potovalni zaklep
- 10 Opomnik za čiščenje
- 11 Simbol za polnjenje
- 12 Odstotek napoljenosti baterije
- 13 Osebnostne nastavitve
- 14 Gumba + in - za osebne nastavitve
- 15 Simbol za zamenjavo
- 16 Sistem SmartClean
- 17 Pokrovček sistema SmartClean
- 18 Gumb za vklop/izklop
- 19 Simbol za čiščenje
- 20 Simbol za sušenje
- 21 Vrstica napredka
- 22 Simbol za pripravljenost
- 23 Simbol za polnjenje
- 24 Čistilni vložek za sistem SmartClean
- 25 Adapter
- 26 Manjši vtič
- 27 Nosilec pritrdilnega obročka
- 28 Torbica

Pomembno

Pred uporabo brivnika in sistema SmartClean natančno preberite navodila. Uporabniški priročnik shranite za poznejšo uporabo.



Nevarnost

- Adapterja ne močite.

Opozorilo

- V adapter je vgrajen transformator. Odstranitev in zamenjava adapterja z drugim nista dovoljeni, saj to lahko povzroči nevarnost.
- Brivnik in sistem SmartClean za čiščenje nista namenjena, da bi ju uporabljali otroci in osebe s zmanjšanimi fizičnimi ali psihičnimi sposobnostmi in osebe s pomanjkljivimi izkušnjami in znanjem, razen če jih pri uporabi nadzoruje ali jim svetuje oseba, ki je odgovorna za njihovo varnost.
- Pazite, da se otroci ne bodo igrali z brivnikom ali sistemom SmartClean.
- Pred spiranjem pod tekočo vodo brivnik vedno izkjučite iz električnega omrežja.



Previdno

- Sistema SmartClean ne potaplajte v vodo in je ne spirajte pod tekočo vodo.
- Za spiranje brivnika ne uporabljajte vode z višjo temperaturo od 80 °C.
- Brivnika, sistema SmartClean, adapterja ali drugih delov ne uporabljajte, če so poškodovani, ker lahko pride do poškodb. Poškodovani adapter ali del vedno zamenjajte z originalnim.
- Sistem SmartClean uporabljajte samo z originalnim čistilnim vložkom.
- Sistem SmartClean postavite na stabilno, ravno in vodoravno podlago, da preprečite puščanje.
- Pred uporabo sistema SmartClean za čiščenje ali polnjenje brivnika zagotovite, da je predal za vložek zaprt.
- Ko sistem SmartClean pripravljen na uporabo, ga ne premikajte, da ne povzročite puščanja čistilne tekočine.
- Sistem SmartClean brivnik sicer dobro očisti, vendar ga ne razkuži; zato brivnika ne delite z drugimi.
- Aparata ne čistite s stisnjenim zrakom, čistilnimi gobicami, jedkimi čistili ali agresivnimi tekočinami, kot je bencin ali aceton.
- Med izpiranjem lahko iz vtičnice na dnu brivnika teče voda. To je povsem običajno in ni nevarno, saj so vsi elektronski deli v hermetično zaprti napajalni enoti v notranjosti brivnika.

Skladnost s standardi

- Brivnik je vodoodporen in ustreza mednarodno sprejetim varnostnim predpisom. Lahko ga uporabljate v kadi ali med prhanjem in ga čistite pod tekočo vodo. Zaradi varnostni razlogov smete brivnik uporabljati samo brez kabla.
- Brivnik in sistem SmartClean ustrezata vsem veljavnim standardom in predpisom glede izpostavljenosti magnetnim poljem.

Splošno

- Adapter je opremljen s samodejnim napetostnim izbirnikom in je primeren za omrežne napetosti od 100 do 240 voltov.
- Adapter omrežno napetost 100-240 V pretvori v varno nizko napetost, nižjo od 24 V.
- Najvišja raven hrupa: Lc = 69 dB(A)



Zaslon

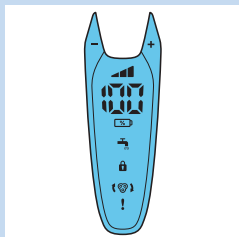

Opomba: Pred prvo uporabo brivnika z zaslona odstranite zaščitno folijo.

- S99XX/S97XX

Osebnе nastavitve

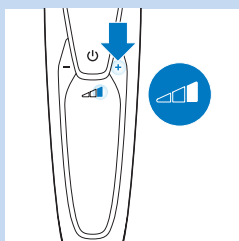

Aparat ima funkcijo, ki vam omogoča prilagajanje nastavitev. Glede na osebne načine britja lahko izbirate med tremi nastavitvami: udobno, dinamično in učinkovito.

- Ko pritisnete gumb - ali +, indikator sveti belo.

Polnjenje

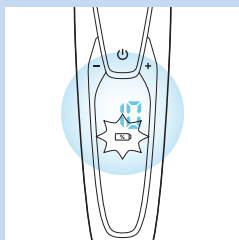

- Polnjenje traja približno eno uro.

Opomba: Aparat lahko uporabljate samo brezžično.

- Ko se brivnik polni, odstotek napoljenosti baterij in simbol baterije utripata belo. Ko brivnik priključite na napajanje, zaslišite zvok.
- Preostalo zmogljivost baterije označuje odstotek napoljenosti baterije na zaslonu.
- Hitro polnjenje: če simbol baterije belo utripa hitreje kot običajno, ima brivnik dovolj energije za eno britje.

Baterija napolnjena

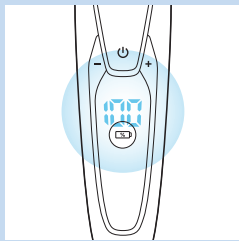

Opomba: Aparat lahko uporabljate samo brezžično.

Opomba: Ko je baterija polna, se zaslon po 30 minutah samodejno izklopi. Ko med ali po polnjenju pritisnete gumb za vklop/izklop, zaslišite zvok, ki označuje, da je brivnik še vedno priključen na napajanje.

- Ko je baterija povsem napolnjena, odstotek napoljenosti baterije sveti belo.

Prazna baterija

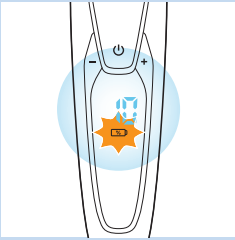

- Ko je baterija skoraj prazna, simbol baterije začne utripati oranžno in zaslišite zvok.

Preostala zmogljivost baterije

- Preostalo zmogljivost baterije označuje odstotek napoljenosti baterije na zaslonu.

Opomnik za čiščenje

- Da bo brivnik deloval optimalno, ga očistite po vsaki uporabi.
- Ko izklopite brivnik, utripa opomnik na čiščenje in vas opominja, da morate brivnik očistiti.

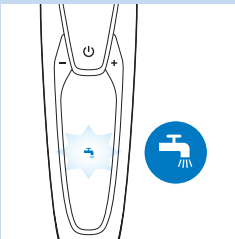

Potovalni zaklep

Preden se odpravite na pot, lahko brivnik zaklenete. Potovalni zaklep preprečuje, da bi brivnik pomotoma vklopili.

Aktiviranje potovalnega zaklepa

- 1 Za tri sekunde pritisnite gumb za vklop/izklop, da aktivirate način potovalnega zaklepa.

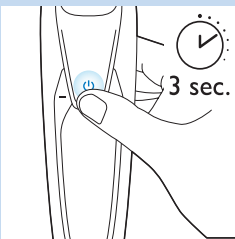

- ▮ Ko vklopite potovalni zaklep, simbol potovalnega zaklepa sveti belo. Ko je potovalni zaklep vklopljen, brivnik oddaja zvok in simbol potovalnega zaklepa utripa.

Deaktiviranje potovalnega zaklepa

- 1 Za tri sekunde pritisnite gumb za vklop/izklop.

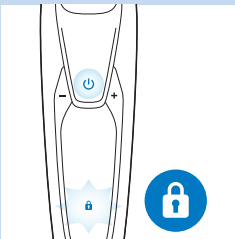

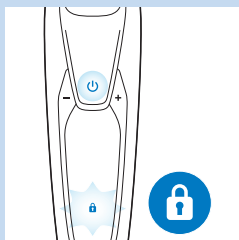

► Simbol potovalnega zaklepa utripa, nato pa začne svetiti.

Brivnik je ponovno pripravljen na uporabo.

Opomba: Potovalni zaklep lahko izklopite tako, da aparat priključite na napajanje.

Zamenjava brivnih glav

Da zagotovite optimalno delovanje brivnika, brivne enote zamenjajte vsaki dve leti.

- Aparat ima opomnik za zamenjavo, ki vas opominja, da morate zamenjati brivne glave. Opomnik za zamenjavo sveti belo, puščice pa utripajo belo. Zasllišite pisk, ki označuje, da morate zamenjati brivne glave.

Opomba: Po zamenjavi brivnih glav morate brivnik ponastaviti tako, da za 7 sekund pridržite gumb za vklop/izklop.

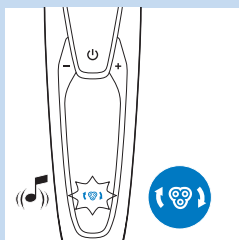

Klicaj

Blokirane brivne glave

- Če so brivne glave blokirane, klicaj sveti oranžno. Opomnik za zamenjavo in opomnik za čiščenje izmenično utripata belo in zasllišite zvok. V tem primeru motor ne more delovati, ker so brivne glave umazane ali poškodovane.
- V tem primeru morate brivne glave očistiti ali zamenjati.

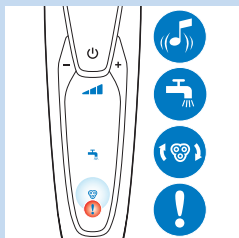

Pregrevanje

- Če se aparat med polnjenjem pregreje, klicaj utripa oranžno.
- V tem primeru se brivnik samodejno izklopi. Polnjenje se nadaljuje, ko ima aparat ponovno normalno temperaturo.

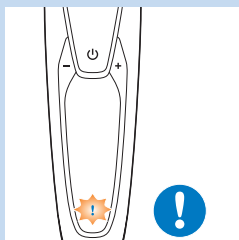

Polnjenje

Polnjenje traja približno eno uro.
Povsem napolnjen brivnik zadostuje za do 50 minut britja.

Opomba: Aparata med polnjenjem ne morete uporabljati.

Opomba: Ko je baterija povsem napolnjena, je na zaslonu prikazan odstotek preostale napoljenosti baterije.

Brivnik napolnite pred prvo uporabo in takrat, ko zaslon označuje, da je baterija skoraj prazna.

Polnjenje z adapterjem

- 1 Aparat mora biti izklopljen.
- 2 Manjši vtičač vstavite v aparat (1), adapter pa v omrežno vtičnico (2).

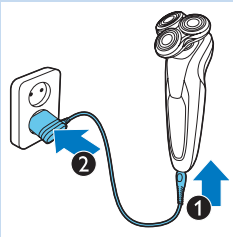

Polnjenje v sistemu SmartClean

- 1 Manjši vtičač vstavite v sistem SmartClean.
- 2 Vstavite adapter v stensko vtičnico.
- 3 Pritisnite na zgornji pokrovček, da brivnik lahko postavite v nosilec ("klik").

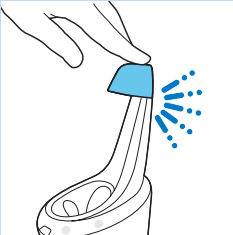

- 4 Brivnik držite obrnjen navzdol nad nosilcem. Sprednji del brivnika mora biti obrnjen proti sistemu SmartClean.

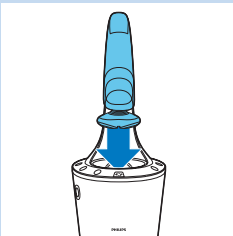

- 5 Brivnik postavite v nosilec (1), nagnite nazaj (2) in pritisnite na zgornji pokrovček, da brivnik priključite ("klik") (3).



Opomba: Simbol baterije sveti in označuje, da se aparat polni.

Uporaba brivnika

Britje

Obdobje privajanja kože

Rezultati prvega britja morda ne bodo izpolnjevali vaših pričakovanj, vaša koža pa bo morda celo nekoliko razdražena. To je običajno. Koža in brada se morata na nov sistem britja še privaditi.

Svetujemo vam, da se z brivnikom 3 tedne brijete redno (vsaj 3-krat tedensko), da se koža privadi na novi brivnik.

Namig: Za najboljše rezultate vam priporočamo, da brado predhodno prirežete, če se niste brili 3 dni ali dlje.

Opomba: Aparat lahko uporabljate samo brezžično.

- 1 Za vklop brivnika pritisnite gumb za vklop/izklop.

Namig: Izberite osebne nastavitve (oglejte si poglavje "Zaslon").

- ▶ Zaslon zasveti za nekaj sekund.

- 2 Brivne glave premikajte po koži s krožnimi gibi.

- Ne delajte ravnih gibov.

- 3 Za izklop brivnika enkrat pritisnite gumb za vklop/izklop.

- ▶ Zaslon zasveti za nekaj sekund in nato prikaže preostalo zmogljivost baterije.

Mokro britje

Ta brivnik lahko uporabite za mokro britje z brivskim gelom ali peno. Pri britju z brivskim gelom ali peno sledite spodnjim korakom:

- 1 Navlažite kožo.

- 2 Na kožo nanesite brivski gel ali peno.

- 3 Brivno enoto spirajte pod tekočo vodo, da bo gladko drsela po koži.

- 4 Za vklop brivnika pritisnite gumb za vklop/izklop.

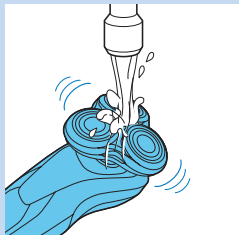
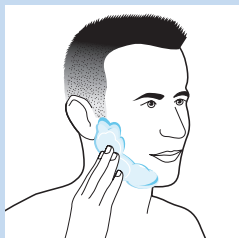
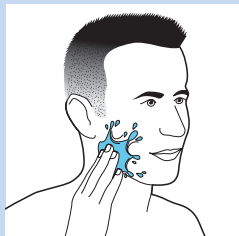
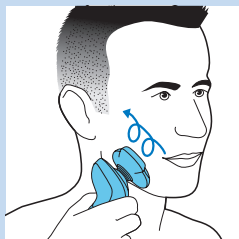



- 5** Brivne glave premikajte po koži s krožnimi gibi.

Opomba: Brivnik redno spirajte pod tekočo vodo, da bo gladko drsela po koži.

- 6** Po končanem britju si osušite obraz in temeljito očistite brivnik (oglejte si poglavje "Čiščenje in vzdrževanje").

Opomba: Z brivnika obvezno sperite ves brivski gel ali peno.

Uporaba pritriljivih nastavkov

Uporaba nastavka za oblikovanje

Nastavek za oblikovanje lahko uporabljate za oblikovanje zalizcev in brkov.

- 1** Brivno enoto povlecite z aparata.

Opomba: Brivne enote med odstranjevanjem z aparata ne obračajte.

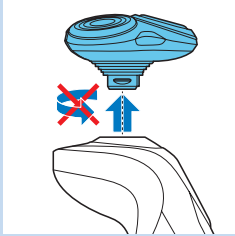

- 2** Zatič nastavka za oblikovanj vstavite v režo na zgornjem delu brivnika. Nato nastavek za oblikovanje pritisnite navzdol, da ga pritrdite na aparat ("klik").

- 3** Za vklop aparata pritisnite gumb za vklop/izklop.

▶ Zaslon zasveti za nekaj sekund.

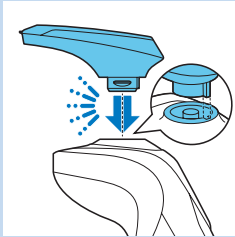

- 4** Zdaj lahko začnete s striženjem.

- 5** Za izklop naprave pritisnite gumb za vklop/izklop.

▶ Zaslon zasveti za nekaj sekund, da prikaže preostalo zmogljivost baterije.



- 6** Nastavek za oblikovanje povlecite z aparata.

Opomba: Nastavka za oblikovanje med odstranjevanjem z aparata ne obračajte.

- 7** Zatič brivne enote vstavite v režo na zgornjem delu aparata. Nato brivno enoto pritisnite navzdol, da jo pritrdite na aparat ("klik").

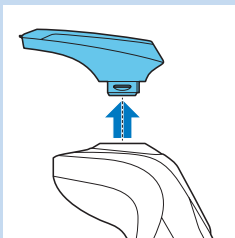

Uporaba nastavka za oblikovanje brade

- 1 Aparat mora biti izklopljen.
- 2 Brivno enoto povlecite z aparata.

Opomba: Brivne enote med odstranjevanjem z aparata ne obračajte.

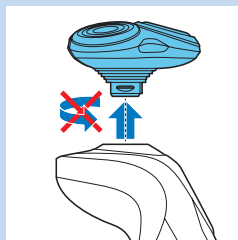

- 3 Zatič nastavka za oblikovanje brade vstavite v režo na zgornjem delu aparata. Nato nastavek za oblikovanje brade pritisnite navzdol, da ga pritrdite na aparat ("klik").

Uporaba nastavka za oblikovanje brade z glavnikom

Nastavek za oblikovanje brade z nameščenim glavnikom lahko uporabljate za prirezovanje brade pri fiksni nastavitvi, pa tudi pri različnih nastavitvah dolžine. Nastavitve dolžine dlak na nastavku za oblikovanje brade ustrezajo dolžini brade po britju med 1 in 5 mm.

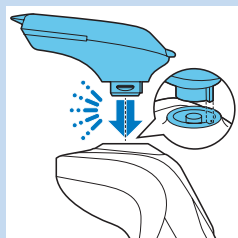

- 1 Glavnik potisnite naravnost v vodila na obeh straneh nastavka za oblikovanje brade ("klik").



- 2 Pritisnite drsnik za dolžino in ga potisnite levo ali desno, da izberete zeleno dolžino dlak.
- 3 Za vklop aparata pritisnite gumb za vklop/izklop.

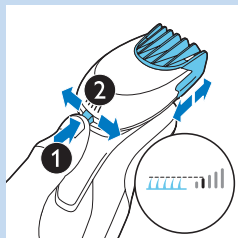

- 4 Zdaj lahko začnete oblikovati brado.

Uporaba nastavka za oblikovanje brade brez glavnika

Nastavek za oblikovanje brade brez glavnika lahko uporabljate za oblikovanje brade, brkov, zalizcev ali dlak na vratu.

- 1 Glavnik potegnite z nastavka za oblikovanje brade.



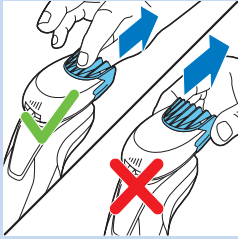

Opomba: Glavnik primite na sredini in povlecite z nastavka za oblikovanje brade. Glavnika ne vlecite na straneh.

2 Za vklop aparata pritisnite gumb za vklop/izklop.

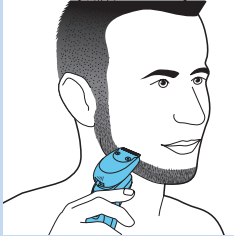

3 Zdaj lahko začnete z oblikovanjem brade, brkov, zalizcev ali dlak na vratu.

Čiščenje in vzdrževanje

Čiščenje brivnika v sistemu SmartClean

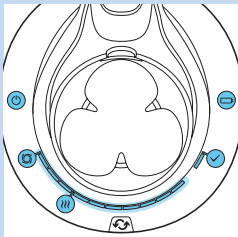

- Sistem SmartClean Pro ima dve fazi: fazo izpiranja in fazo sušenja. Potek obeh faz prikazuje z vrstico napredka.



Priprava sistema SmartClean za uporabo

Sistema SmartClean ne nagibajte, da preprečite puščanje.

Opomba: Sistem SmartClean med pripravo za uporabo držite.

1 Manjši vtičač vstavite na hrbtno stran sistema SmartClean.

2 Vstavite adapter v stensko vtičnico.

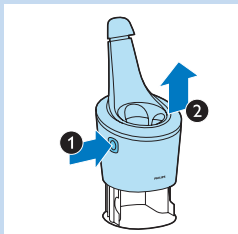

3 Pritisnite gumb na stranskem delu sistema SmartClean (1) in dvignite zgornji del sistema SmartClean (2).

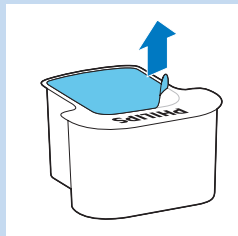

4 Tesnilo izvlecite iz čistilnega vložka.



5 Čistilni vložek vstavite v sistem SmartClean.

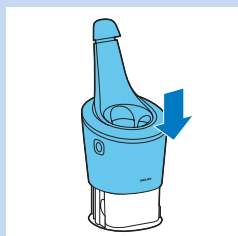

6 Zgornji del sistema SmartClean potisnite nazaj navzdol ("klik").

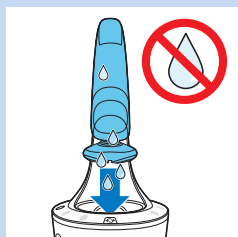

Uporaba sistema SmartClean

Odvečno vodo vedno iztresite iz brivnika, preden ga namestite v sistem SmartClean.

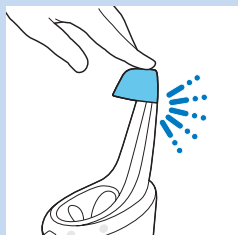

1 Pritisnite na zgornji pokrovček, da brivnik lahko postavite v nosilec ("klik").

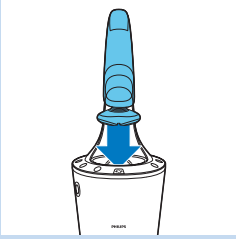

- 2** Brivnik držite obrnjen navzdol nad nosilec. Sprednji del brivnika mora biti obrnjen proti sistemu SmartClean.

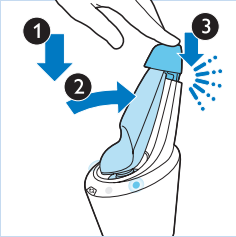

- 3** Brivnik postavite v nosilec (1), nagnite nazaj (2) in pritisnite na zgornji pokrovček, da brivnik priključite ("klik") (3).

- ▮ Simbol baterije in gumb za vklop/izklop začneta utripati, kar pomeni, da se brivnik polni.

- 4** Za začetek programa čiščenja pritisnite gumb za vklop/izklop sistema SmartClean.

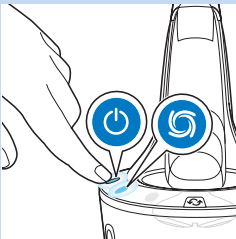

- ▮ Gumb za vklop/izklop in simbol za izpiranje svetita.

Opomba: Faza izpiranja traja približno 10 minut.

Opomba: Vrstica napredka prikazuje potek faze izpiranja.



- ▮ Med fazo sušenja simbol za sušenje sveti.

Opomba: Faza sušenja traja približno 4 ure.

Opomba: Vrstica napredka prikazuje potek faze sušenja.

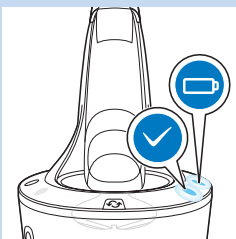

- ▮ Ko je program čiščenja končan, simbol za pripravljenost začne svetiti.

- ▮ Simbol baterije sveti in označuje, da je brivnik povsem napolnjen.

Opomba: Polnjenje traja približno eno uro.

Opomba: Če med programom čiščenja pritisnete gumb za vklop/izklop sistema SmartClean, se program prekine. V tem primeru simbol za izpiranje ali sušenje preneha utripati.

Opomba: Če adapter med programom čiščenja izvlečete iz stenske vtičnice, se program prekine.

Opomba: Sistem SmartClean se 30 minut po programu čiščenja in polnjenju samodejno izklopi.

Zamenjava vložka sistema SmartClean

- Čistilni vložek zamenjajte, ko simbol za zamenjavo utripa oranžno ali ko niste več zadovoljni z rezultati.

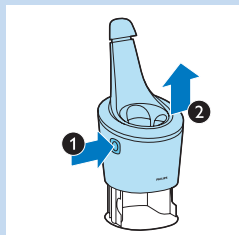

- 1 Pritisnite gumb na stranskem delu sistema SmartClean (1) in dvignite zgornji del sistema SmartClean (2).

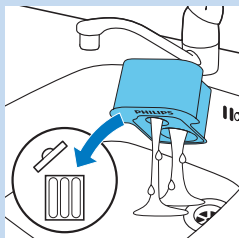

- 2 Prazni čistilni vložek odstranite iz sistema SmartClean in iz njega izlijte preostalo tekočino.

Čistilno tekočino lahko zlijete preprosto v odtok.

- 3 Zavržite prazni čistilni vložek.
- 4 Novi čistilni vložek vzemite in embalaže in z njega odstranite tesnilo.



- 5 Novi čistilni vložek vstavite v sistem SmartClean.

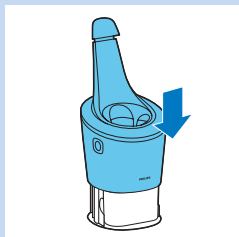

- 6 Zgornji del sistema SmartClean potisnite nazaj navzdol ("klik").

Brivnik očistite pod tekočo vodo

Za optimalno delovanje očistite brivnik po vsaki uporabi.

Pri uporabi vroče vode bodite previdni. Najprej preverite, ali ni morda prevroča, da si ne poparite rok.

Brivne enote nikoli ne brišite z brisačo ali papirnatim robčkom, saj s tem lahko poškodujete brivne glave.

- 1 Izklonite brivnik.



2 Brivno enoto nekaj časa spirajte pod toplo tekočo vodo.

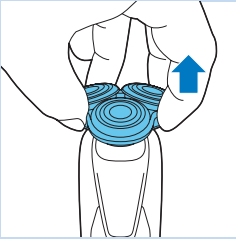

3 Nosilec brivnih glav snemite s spodnjega dela brivne enote.



4 Nosilec brivne glave spirajte pod toplo tekočo vodo.

5 Previdno otresite vso odvečno vodo in pustite, da se nosilec brivnih glav posuši.

6 Nosilec brivnih glav namestite na spodnji del brivne enote ("klik").

Temeljito čiščenje

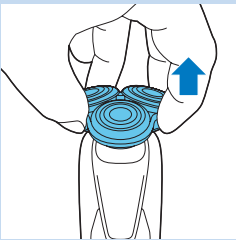

Aparat mora biti izklopljen.

1 Nosilec brivnih glav snemite s spodnjega dela brivne enote.

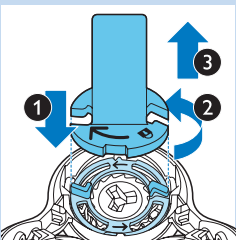

2 Nosilec pritrdilnega obročka namestite na pritrdilni obroček (1), obrnite v levo (2) in dvignite z brivne glave (3).

Pritrdilni obroček odstranite z nosilca pritrdilnega obročka in ta postopek ponovite za ostale pritrdilne obročke.

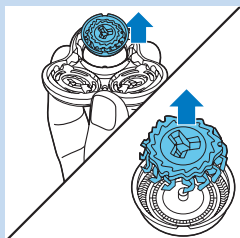

- 3** Brivne glave odstranite z nosilca brivne glave. Vsaka brivna glava je sestavljena iz rezila in ležišča.

Opomba: Hkrati čistite samo eno rezilo in ležišče brivne glave, ki sodita skupaj. Če rezilo po pomoti vstavite v napačno ležišče, lahko traja več tednov, preden bo znova vzpostavljeno optimalno britje.

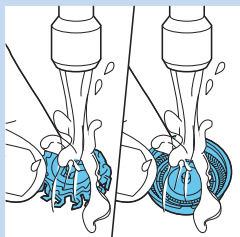

- 4** Rezilo in ležišče očistite pod tekočo vodo.

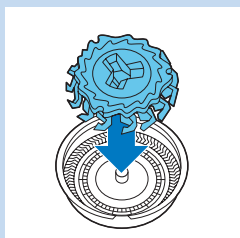

- 5** Rezilo po čiščenju namestite nazaj v ležišče.

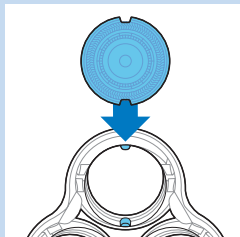

- 6** Brivne glave namestite nazaj v nosilec brivnih glav.

Opomba: Izbokline brivnih glav se morajo natančno prilegati vdolbinam v brivni enoti.

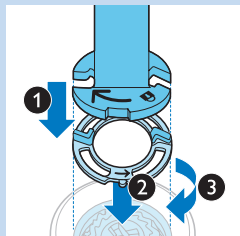

- 7** Nosilec pritrdilnega obročka namestite na pritrdilni obroček (1), nato na brivno glavo (2) in obrnite v desno (3), da ponovno pritrdite pritrdilni obroček.

Ta postopek ponovite za ostale pritrdilne obročke.

- 8** Nosilec brivnih glav namestite na spodnji del brivne enote.

Čiščenje pritrkljivih nastavkov

Čiščenje nastavka za oblikovanje

Nastavek za oblikovanje očistite po vsaki uporabi.

- 1 Vključite aparat z nameščenim nastavkom za oblikovanje.
- 2 Nastavek za oblikovanje nekaj časa spirajte pod vročo tekočo vodo.
- 3 Previdno otresite odvečno vodo in počakajte, da se nastavek za oblikovanje posuši.
- 4 Po čiščenju aparat izklopite.

Namig: Za optimalno delovanje namažite zobce prirezovalnika vsakih šest mesecev s kapljico olja za šivalne stroje.

Čiščenje nastavka za oblikovanje brade

Nastavek za oblikovanje brade očistite po vsaki uporabi.

- 1 Glavnik potegnite z nastavka za oblikovanje brade.
- 2 Nastavek za oblikovanje brade in glavnik ločeno nekaj časa spirajte pod tekočo vročo vodo.
- 3 Previdno otresite odvečno vodo in počakajte, da se nastavek za oblikovanje in glavnik posušita.
- 4 Zobce vsakih šest mesecev namažite s kapljico olja za šivalne stroje.

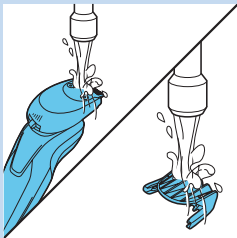
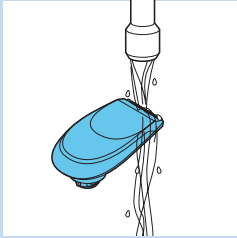

Shranjevanje

- 1 Brivnik hranite v priloženi torbici.

Opomba: Svetujemo vam, da se brivnik povsem posuši, preden ga shranite v torbico.

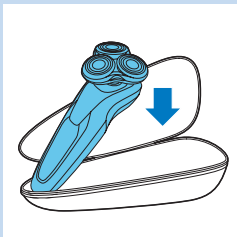

Zamenjava

Zamenjava brivnih glav

Da zagotovite optimalno delovanje brivnika, brivne enote zamenjajte vsaki dve leti.

Opomnik za zamenjavo

Simbol brivne enote začne svetiti in označuje, da morate brivne glave zamenjati. Poškodovane brivne glave zamenjajte takoj.

Brivne glave zamenjajte samo z originalnimi brivnimi glavami Philips SH90.

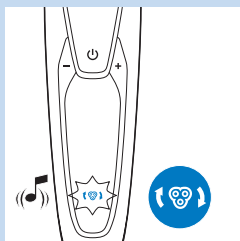

- 1** Simbol brivne enote sveti, puščice utripajo belo in zaslišite pisk, ko izklopite brivnik.

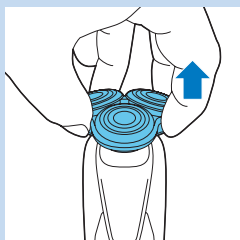

- 2** Nosilec brivnih glav snemite s spodnjega dela brivne enote.

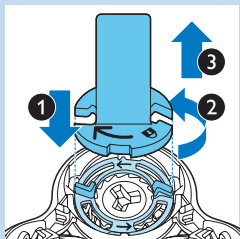

- 3** Nosilec pritrdilnega obročka namestite na pritrdilni obroček (1), obrnite v levo (2) in dvignite z brivne glave (3).

Pritrdilni obroček odstranite z nosilca pritrdilnega obročka in ta postopek ponovite za ostale pritrdilne obročke.

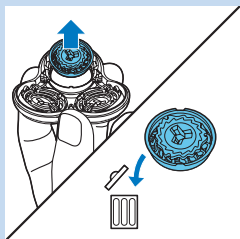

- 4** Brivne glave odstranite z nosilca brivne glave in zavržite.

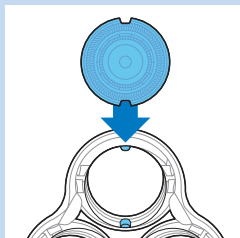

- 5** V nosilec namestite nove brivne glave.

Opomba: Izbokline brivnih glav se morajo natančno prilegati vdolbinam v brivni enoti.

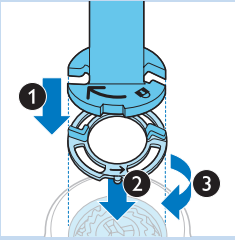

- 6** Nosilec pritrdilnega obročka namestite na pritrdilni obroček (1), nato na brivno glavo (2) in obrnite v desno (3), da ponovno pritrdite pritrdilni obroček.

Ta postopek ponovite za ostale pritrdilne obročke.

- 7** Nosilec brivnih glav namestite na spodnji del brivne enote.

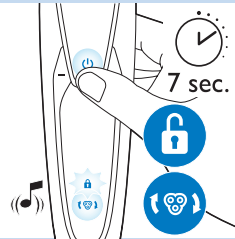

- 8** Če želite ponastaviti brivnik, za približno 7 sekund pritisnite gumb za vklop/izklop. Počakajte, da zaslišite dva piska.

Naročanje dodatne opreme

Če želite kupiti dodatno opremo ali nadomestne dele, obiščite spletno stran **www.shop.philips.com/service** ali Philipsovega prodajalca. Obrnete se lahko tudi na Philipsov center za pomoč uporabnikom v svoji državi (kontaktne podatke si oglejte na mednarodnem garancijskem listu). Na voljo so vam naslednji deli:

- Adapter HQ8505
- Brivne glave SH90 Philips
- Čistilno pršilo za brivne glave Philips HQ110
- Nastavek za oblikovanje brade Philips RQ111
- Nastavek s ščetko Philips RQ585
- Glave ščetke Philips RQ560/RQ563
- Čistilni vložek JC301/JC302/JC303/JC304/JC305

Brivne glave

- Priporočamo vam, da brivne glave zamenjate vsaki dve leti. Brivne enote vedno zamenjajte z originalnimi brivnimi glavami Philips SH90.

Okolje

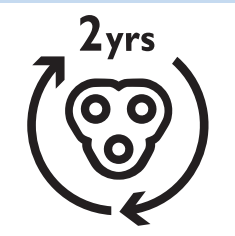

- Brivnika in sistema SmartClean po poteku življenjske dobe ne zavrzite skupaj z običajnimi gospodinjstvi odpadki, temveč ju oddajte na uradnem zbirnem mestu za recikliranje. Tako boste pripomogli k ohranitvi okolja.



- Vgrajena akumulatorska baterija brivnika vsebuje okolju škodljive snovi. Preden brivnik zavržete in oddate na uradnem zbirnem mestu, odstranite baterijo. Oddajte jo na uradnem zbirnem mestu za baterije. Če imate z odstranitvijo baterije težave, lahko odnesete brivnik na Philipsov pooblaščen servis. Osebe servisa bo baterijo odstranilo in zavrglo na okolju prijazen način.

Odstranjevanje akumulatorske baterije brivnika

Akumulatorsko baterijo odstranite samo, če boste brivnik zavrgli. Ko baterijo odstranite, mora biti popolnoma prazna.

Previdno, baterijski kontakti so ostri.

- 1 Izvijač vstavite v režo med sprednjo in hrbtno ploščo na spodnjem delu aparata. Odstranite hrbtno ploščo.
- 2 Odstranite sprednjo ploščo.
- 3 Odvijte dva vijaka na vrhu notranje plošče in odstranite notranjo ploščo.
- 4 Z izvijačem odstranite akumulatorsko baterijo.

Garancija in podpora

Če potrebujete informacije ali podporo, obiščite **www.philips.com/support** ali preberite ločeni mednarodni garancijski list.

Garancijske omejitve

Mednarodna garancija ne pokriva brivnih glav (rezil in ležišč), ker se obrabljajo.

Odpravljanje težav

To poglavje vsebuje povzetek najpogostejših težav, ki se lahko pojavijo pri uporabi aparata. Če težav s temi nasveti ne morete odpraviti, na strani **www.philips.com/support** poiščite seznam pogostih vprašanj ali se obrnite na center za pomoč uporabnikom v vaši državi.

Težava	Možni vzrok	Rešitev
Ko pritisnem gumb za vklop/izklop, se brivnik ne vklopi.	Brivnik je še vedno priključen na napajanje. Brivnik iz varnostnih razlogov lahko uporabljate samo brezžično.	Brivnik izključite z napajanja in pritisnite gumb za vklop/izklop, da ga vklopite.
	Akumulatorska baterija je prazna.	Napolnite baterijo (oglejte si poglavje "Polnjenje").

Težava	Možni vzrok	Rešitev
	Aktiviran je potovalni zaklep.	Za tri sekunde pritisnite gumb za vklop/izklop, da deaktivirate potovalni zaklep.
Brivnik ne brije več tako dobro, kot je včasih.	Brivne glave so poškodovane ali obrabljene.	Zamenjajte brivne glave (oglejte si poglavje "Zamenjava").
	Brivne glave ovirajo dlake ali umazanija.	Očistite brivne glave (oglejte si poglavje "Čiščenje in vzdrževanje").
		Pred nadaljevanjem britja brivnik temeljito očistite (oglejte si poglavje "Čiščenje in vzdrževanje").
Zamenjal sem brivne glave, vendar je opomnik za zamenjavo še vedno prikazan.	Niste ponastavili brivnika.	Brivnik ponastavite tako, da za 7 sekund pridržite gumb za vklop/izklop (oglejte si poglavje "Zamenjava").
Na zaslonu se je nenadoma pojavil simbol brivne glave.	Simbol je opomnik za zamenjavo.	Zamenjajte brivne glave (oglejte si poglavje "Zamenjava").
Na zaslonu se je med polnjenjem nenadoma pojavil klicaj.	Brivnik se je pregrel.	Brivnik za približno 10 minut izklopite z napajanja.
Na zaslonu so se nenadoma pojavili klicaji, opomnik za zamenjavo in opomnik za čiščenje.	Brivne glave so umazane ali poškodovane.	Brivne glave zamenjajte (oglejte si poglavje "Zamenjava") ali očistite (oglejte si poglavje "Čiščenje in vzdrževanje").
Voda uhaja iz spodnjega dela brivnika.	Med čiščenjem se lahko med notranjim ohišjem in zunanjo površino brivnika nabira voda.	To je normalno in ni nevarno, saj so vsi elektronski deli v zatesnjeni motorni enoti v brivniku.
Ko pritisnem gumb za vklop/izklop, se sistem SmartClean ne vklopi.	Sistem SmartClean ni priključen na omrežno napajanje.	Manjši vtičač vstavite v sistem SmartClean, adapter pa v omrežno vtičnico.
Ko brivnik očistim v sistemu SmartClean, ni popolnoma čist.	Brivnika niste pravilno vstavili v sistem SmartClean, zato med sistemom SmartClean in brivnikom ni električne povezave.	Pritisnite na zgornji pokrovček ("klik"), da zagotovite ustrezno povezavo med brivnikom in sistemom SmartClean.
	Čistilni vložek morate zamenjati.	Zamenjajte čistilni vložek (oglejte si poglavje "Čiščenje in vzdrževanje").
	Čistilni vložek je prazen. Utripa simbol za zamenjavo in označuje, da morate zamenjati čistilni vložek.	Novi čistilni vložek vstavite v sistem SmartClean (oglejte si poglavje "Čiščenje in vzdrževanje").

Težava	Možni vzrok	Rešitev
	Uporabili ste čistilno tekočino, ki ni originalni Philipsov čistilni vložek.	Uporabljajte samo Philipsove čistilne vložke.
	Odvod čistilnega vložka je mogoče zamašen.	Dlake z zobotrebcom potisnite skozi odvod.
Ko brivnik napolnim v sistemu SmartClean, ni povsem napolnjen.	Brivnika niste pravilno vstavili v sistem SmartClean.	Pritisnite na zgornji pokrovček ("klik"), da zagotovite ustrezno povezavo med brivnikom in sistemom SmartClean.

Uvod

Čestitamo vam na kupovini i dobro došli u Philips! Da biste imali sve pogodnosti podrške koju pruža Philips, registrujte proizvod na www.philips.com/welcome.

Pročitajte ovo uputstvo za upotrebu jer sadrži informacije o karakteristikama ovog aparata za brijanje, kao i savete kako da učinite brijanje lakšim i prijatnijim.

Opšti opis (Sl. 1)

- 1 Češalj za dodatak za oblikovanje brade
- 2 Dodatak za oblikovanje brade koji se skida
- 3 Trimer koji se skida
- 4 Jedinica za brijanje koja se skida
- 5 Dugme za uključivanje/isključivanje
- 6 Utičnica za mali utikač
- 7 Znak uzvika
- 8 Podsetnik za zamenu
- 9 Simbol za funkciju za zaključavanje za vreme putovanja
- 10 Podsetnik za čišćenje
- 11 Simbol za punjenje
- 12 Procenat napunjenosti baterije
- 13 Lične postavke
- 14 Dugmad + i - za lične postavke
- 15 Simbol za zamenu
- 16 Sistem SmartClean
- 17 Poklopac sistema SmartClean
- 18 Dugme za uključivanje/isključivanje
- 19 Simbol za čišćenje
- 20 Simbol za sušenje
- 21 Linija napretka
- 22 Simbol za spremnost
- 23 Simbol za punjenje
- 24 Patrona za čišćenje za sistem SmartClean
- 25 Adapter
- 26 Mali utikač
- 27 Držač zaustavnog prstena
- 28 Torbica

Važno

Pažljivo pročitajte ovo uputstvo za rukovanje pre nego što upotrebite aparat za brijanje i sistem SmartClean. Sačuvajte ovo uputstvo za buduću upotrebu.



Opasnost

- Neka adapter bude suv.

Upozorenje

- Adapter ima ugrađen transformator. Nemojte da uklanjate adapter da biste ga zamenili drugim priključkom, jer se na taj način izlažete opasnosti.
- Aparat za brijanje i sistem SmartClean nisu namenjeni osobama (uključujući i decu) sa smanjenim fizičkim, senzornim ili mentalnim sposobnostima, ili nedostatkom iskustva i znanja, osim pod nadzorom ili na osnovu instrukcija za upotrebu aparata datih od strane osobe koja odgovara za njihovu bezbednost.
- Deca moraju da budu pod nadzorom da se ne bi igrala sa aparatom i sistemom SmartClean.
- Pre ispiranja pod slavinom uvek isključite aparat za brijanje iz električne mreže.



Oprez

- Nikada ne uranjajte sistem SmartClean u vodu i nemojte ga prati pod slavinom.
- Za ispiranje aparate za brijanje nemojte koristiti vodu topliju od 80°C.
- Nemojte da koristite aparat za brijanje, sistem SmartClean, adapter ili neki drugi deo ako je oštećen jer to može da izazove povrede. Ako je adapter ili neki drugi deo oštećen, obavezno ga zamenite originalnim.
- Sistem SmartClean koristite samo sa originalnom patronom za čišćenje.
- Sistem SmartClean uvek postavite na stabilnu, ravnu i horizontalnu površinu kako bi se sprečilo izlivanje.
- Uvek proverite da li je odeljak za patrone zatvoren pre nego što počnete da koristite sistem SmartClean da biste čistili ili napunili aparat za brijanje.
- Kada je sistem SmartClean spreman za upotrebu, nemojte ga pomerati da sprečite izlivanje tečnosti za čišćenje.
- Sistem SmartClean detaljno pere ali ne dezinfikuje aparat za brijanje, pa se iz tog razloga preporučuje individualna upotreba aparata.
- Za čišćenje aparata nemojte koristiti kompresovani vazduh, jastučice za ribanje, abrazivna sredstva za čišćenje niti agresivne tečnosti kao što su benzin ili aceton.
- Prilikom ispiranja može da procuri voda iz utičnice na dnu aparata za brijanje. To je normalno i nije opasno, jer je sva elektronika zatvorena u zapečaćenoj jedinici za napajanje unutar aparata.

Usklađenost sa standardima

- Ovaj aparat za brijanje je u skladu sa međunarodno priznatim propisima o bezbednosti. Pogodan je za korišćenje za vreme kupanja i pod tušem, kao i za čišćenje pod mlazom vode. Iz bezbednosnih razloga, aparat za brijanje je stoga moguće koristiti samo bežično.
- Aparat za brijanje i sistem SmartClean usklađeni su sa svim primenjivim standardima i propisima koji se odnose na u vezi sa izlaganjem elektromagnetnim poljima.

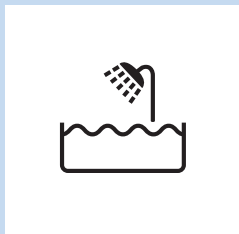

Opšte

- Adapter je opremljen automatskim selektorom napona i odgovara električnoj mreži sa naponom od 100 do 240V.
- Adapter za napajanje pretvara 100 - 240 V u bezbedan niski napon manji od 24 V.
- Maksimalna jačina buke: Lc = 69 dB (A)

Ekran

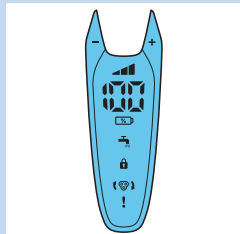

Napomena: Pre prve upotrebe aparata za brijanje skinite zaštitnu foliju sa ekrana.

- S99XX/S97XX

Lične postavke

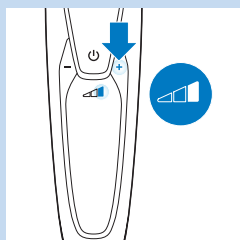

Ovaj aparat poseduje funkciju koja vam omogućava da prilagodite postavke. Na raspolaganju su vam tri postavke, koje birate u zavisnosti od navika u brijanju: „Udobno“, „Dinamično“ i „Efikasno“.

- Kada pritisnete dugme - ili +, indikator neprekidno svetli belo.

Punjenje

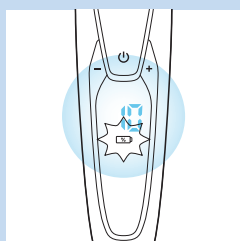

- Punjenje traje oko 1 sat.

Napomena: Ovaj aparat može da se koristi samo bežično.

- Dok se aparat za brijanje puni, procenat napunjenosti baterije i simbol za bateriju trepću belo. Prilikom priključivanja aparata za brijanje na električnu mrežu čuje se zvučni signal.
- Procenat napunjenosti baterije na ekranu označava preostali kapacitet baterije.
- Brzo punjenje: Ako simbol za bateriju treperi belo brže nego obično, to znači da aparat za brijanje ima dovoljno energije za jedno brijanje.

Baterija je potpuno napunjena

Napomena: Ovaj aparat može da se koristi samo bežično.

Napomena: Kad je baterija puna, ekran se automatski isključuje nakon 30 minuta. Kada pritisnete dugme za uključivanje/isključivanje u toku ili nakon punjenja, čuje se zvučni signal koji označava da je aparat za brijanje i dalje priključen na električnu mrežu.

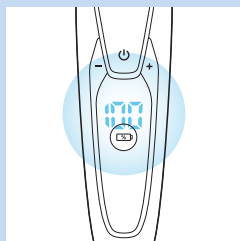

- Kada se baterija potpuno napuni, procenat napunjenosti baterije neprekidno svetli belo.

Skoro prazna baterija

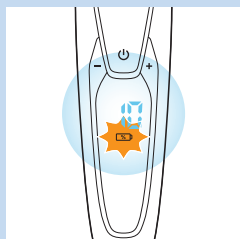

- Kada je baterija skoro prazna, simbol za bateriju počinje da treperi narandžasto i čuje se zvuk.

Preostali kapacitet baterije

- Procenat napunjenosti baterije na ekranu označava preostali kapacitet baterije.

Podsetnik za čišćenje

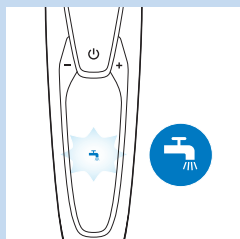

Za optimalne rezultate brijanja, preporučuje se da očistite aparat za brijanje nakon svake upotrebe.

- Kada isključite aparat za brijanje, podsetnik za čišćenje treperi kako bi vas podsetio da očistite aparat za brijanje.

Zaključavanje za vreme putovanja

Možete zaključati aparat za brijanje kada putujete. Zaključavanje za vreme putovanja sprečava mogućnost slučajnog uključivanja aparata.

Aktiviranje zaključavanja za vreme putovanja

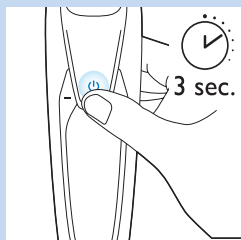

- 1 Pritisnite dugme za uključivanje/isključivanje i zadržite ga 3 sekunde da biste aktivirali režim zaključavanja za vreme putovanja.

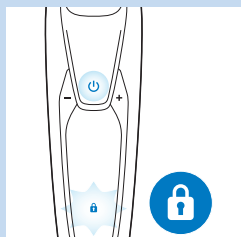

- Prilikom aktiviranja zaključavanja za vreme putovanja, simbol za funkciju za zaključavanje za vreme putovanja neprekidno svetli belo. Kada zaključavanje za vreme putovanja bude aktivirano, aparat za brijanje će se zvučno oglasiti, a simbol za funkciju za zaključavanje za vreme putovanja će treperiti.

Deaktiviranje zaključavanja za vreme putovanja

- 1 Dugme za uključivanje/isključivanje držite pritisnuto 3 sekunde.

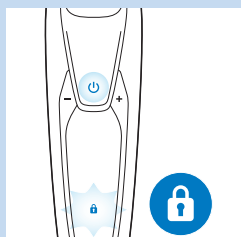

- Simbol za zaključavanje za vreme putovanja će zatreperiti, a zatim će početi stalno da svetli.

Aparat za brijanje je ponovo spreman za upotrebu.

Napomena: Funkciju zaključavanja za vreme putovanja možete da deaktivirate tako što ćete da priključite aparat na električnu mrežu.

Zamena glava za brijanje

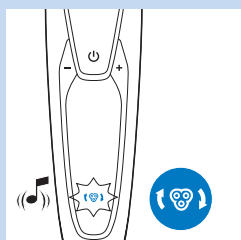

Da bi rezultati brijanja bili optimalni, savetujemo vam da glave za brijanje menjate na svake dve godine.

- Aparat ima podsetnik za zamenu koji vas podseća da zamenite glave za brijanje. Podsetnik za zamenu počne neprekidno da svetli belo, a strelice trepere belo. Oglašava se i zvučni signal koji označava da je potrebno da zamenite glave za brijanje.

Napomena: Nakon zamene glava za brijanje potrebno je da resetujete aparat za brijanje tako što ćete dugme za uključivanje/isključivanje držati pritisnutim 7 sekundi.

Znak uzvika

Blokirane glave za brijanje

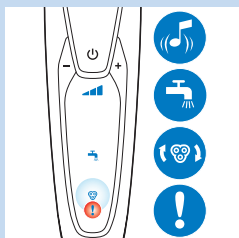

- Ako su glave za brijanje blokirane, znak uzvika će početi neprekidno da sveti narandžasto. Podsetnik za zamenu i podsetnik za čišćenje trepere belo naizmenično i čuje se zvuk. U ovom slučaju motor ne može da radi jer su glave za brijanje zaprljane ili oštećene.
- Kada se to desi, treba da očistite glave za brijanje ili da ih zamenite.

Pregrevanje

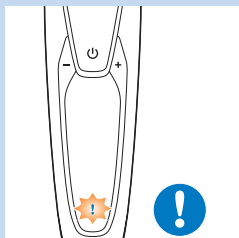

- U slučaju da se aparat pregreje tokom punjenja, znak uzvika će početi da treperi narandžasto.
- Kada se to dogodi, aparat za brijanje se automatski isključuje. Punjenje se nastavlja kada aparat povрати normalnu temperaturu.

Punjenje

Punjenje traje oko 1 sat.

Potpuno napunjen aparat za brijanje možete da koristite do 50 minuta.

Napomena: Ne možete da koristite aparat tokom punjenja.

Napomena: Kada se baterija potpuno napuni, na ekranu će se prikazati procenat preostale napunjenosti baterije.

Napunite aparat za brijanje pre prve upotrebe i kada se na ekranu prikaže da je baterija skoro prazna .

Punjenje pomoću adaptera

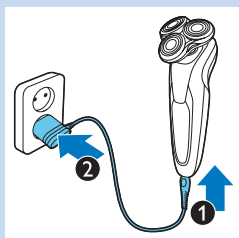

- 1 Proverite da li ste isključili aparat.
- 2 Mali utikač gurnite u priključak aparata (1), a adapter uključite u utičnicu (2).

Punjenje u sistemu SmartClean

- 1 Priključite mali utikač u sistem SmartClean.
- 2 Uključite adapter u utičnicu.
- 3 Pritisnite gornji poklopac da biste mogli da postavite aparat za brijanje u držač („klik“).

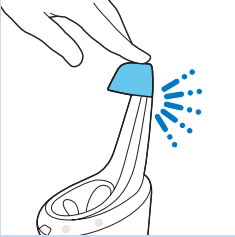

- 4 Držite aparat za brijanje naopako iznad držača. Vodite računa da prednja strana aparata za brijanje bude usmerena ka sistemu SmartClean.

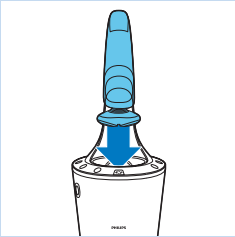

- 5 Postavite aparat za brijanje u držač (1), nagnite aparat za brijanje unazad (2) i pritisnite nadole gornji poklopac da biste priključili aparat za brijanje („klik“) (3).

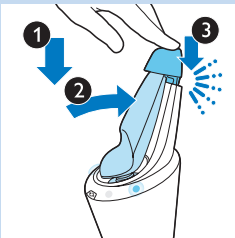

Napomena: Simbol za bateriju će početi da svetli kako bi ukazao da se aparat puni.

Upotreba aparata za brijanje

Brijanje

Period prilagođavanja kože

Prilikom prvog brijanja možda nećete dobiti željeni rezultat, a vaša koža može da bude blago iritirana. Koži i bradi je potrebno vreme da se prilagode na novi sistem za brijanje. Savetujemo da se redovno brijete (najmanje 3 puta nedeljno) ovim aparatom u periodu od 3 nedelje kako biste omogućili koži da se prilagodi na novi aparat za brijanje.

Savet: Da biste dobili najbolje rezultate, savetujemo vam da bradu prvo podrežete ako se niste brijali 3 dana ili duže.

Napomena: Ovaj aparat može da se koristi samo bežično.

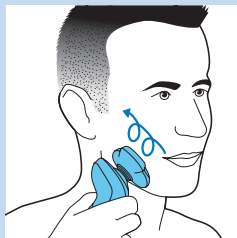

- 1 Jednom pritisnite dugme za uključivanje/isključivanje da biste uključili aparat za brijanje.

Savet: Izaberite lične postavke (pogledajte poglavlje „Ekran“).

- ▶ Ekran će se uključiti na nekoliko sekundi.

- 2 Kružnim pokretima prelazite glavama za brijanje preko kože.
 - Nemojte da pravite pravolinijske pokrete.

- 3 Jednom pritisnite dugme za uključivanje/isključivanje da biste isključili aparat za brijanje.

- ▶ Ekran će se uključiti na nekoliko sekundi i prikazaće preostali kapacitet baterije.

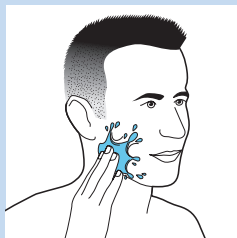

Vlažno brijanje

Aparat za brijanje možete da koristite i na vlažnom licu uz penu/gel za brijanje. Pratite sledeće korake da biste se obrijali uz korišćenje pene/gela za brijanje:

- 1 Navlažite kožu.

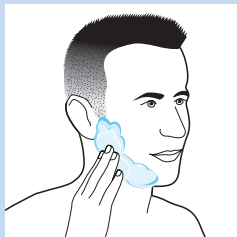

- 2 Nanesite penu/gel za brijanje na kožu.



- 3 Isperite jedinicu za brijanje pod mlazom vode kako biste osigurali glatko pomeranje preko kože.

- 4 Jednom pritisnite dugme za uključivanje/isključivanje da biste uključili aparat za brijanje.

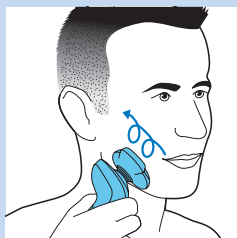

- 5 Kružnim pokretima prelazite glavama za brijanje preko kože.

Napomena: Redovno ispirajte aparat za brijanje pod mlazom vode kako biste osigurali neprekidno glatko pomeranje preko kože.

- 6 Nakon upotrebe osušite lice i temeljno očistite aparat za brijanje (pogledajte poglavlje „Čišćenje i održavanje“).

Napomena: Obavezno isperite svu penu/gel za brijanje sa aparata za brijanje.

Upotreba dodatka koji se skidaju

Upotreba trimera

Trimer možete da koristite za podrezivanje zulufa i brkova.

- 1 Ravno povucite jedinicu za brijanje da biste je skinuli sa aparata.

Napomena: Nemojte da uvijate jedinicu za brijanje dok je skidate sa aparata.



- 2 Ubacite ušicu trimera u prorez na vrhu aparata za brijanje. Zatim pritisnite trimer ka dole da biste ga pričvrstili za aparat („klik“).

- 3 Jednom pritisnite dugme za uključivanje/isključivanje da biste uključili aparat.

▶ Ekran će se uključiti na nekoliko sekundi.

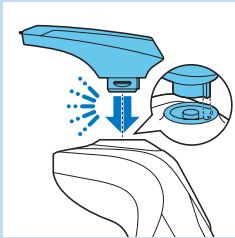

- 4 Sada možete početi sa podrezivanjem.

- 5 Ponovo pritisnite dugme za uključivanje/isključivanje da biste isključili aparat.

▶ Ekran će se uključiti na nekoliko sekundi i prikazaće preostali kapacitet baterije.



- 6 Ravno povucite trimer da biste ga skinuli sa aparata.

Napomena: Nemojte da uvijate trimer dok ga skidate sa aparata.

- 7 Ubacite ušicu jedinice za brijanje u prorez na vrhu aparata za brijanje. Zatim pritisnite jedinicu za brijanje nadole da biste je pričvrstili za aparat („klik“).

Čišćenje dodatka za oblikovanje brade

- 1 Proverite da li ste isključili aparat.

- 2 Ravno povucite jedinicu za brijanje da biste je skinuli sa aparata.

Napomena: Nemojte da uvijate jedinicu za brijanje dok je skidate sa aparata.

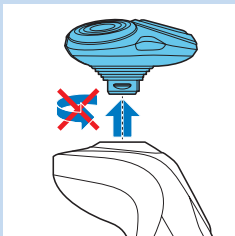
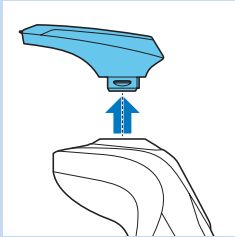

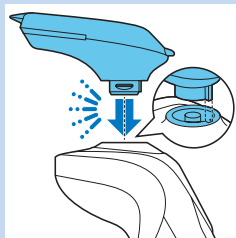

- 3 Ubacite ušicu dodatka za oblikovanje brade u prorez sa gornje strane aparata za brijanje. Zatim pritisnite dodatak za oblikovanje brade nadole da biste ga pričvrstili za aparat („klik“).

Upotreba dodatka za oblikovanje brade sa češljem

Dodatak za oblikovanje brade možete da koristite sa montiranim češljem kako biste bradu podrezali na neku od fiksnih postavki dužine ili na proizvoljnu dužinu. Postavke dužine dlačica na dodatku za oblikovanje brade odgovaraju dužini dlačica nakon podrezivanja i kreću se od 1 do 5 mm.



- 1 Gurnite češalj ravno u useke sa obe strane dodatka za oblikovanje brade („klik“).

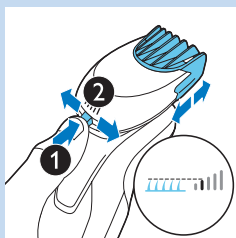

- 2 Pritisnite selektor dužine, a zatim ga gurnite ulevo ili udesno da biste izabrali željenu postavku dužine dlačica.

- 3 Jednom pritisnite dugme za uključivanje/isključivanje da biste uključili aparat.



- 4 Sada možete da započnete sa oblikovanjem brade.

Upotreba dodatka za oblikovanje brade bez češlja

Dodatak za oblikovanje brade možete da koristite bez češlja ako želite da oblikujete bradu, brkove ili zulufe.

- 1 Skinite češalj sa dodatka za oblikovanje brade.

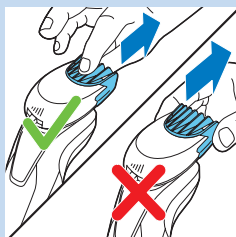

Napomena: Uhvatite češalj za sredinu i skinite ga sa dodatka za oblikovanje brade. Nemojte da vučete češalj za bočne strane.

- 2 Jednom pritisnite dugme za uključivanje/isključivanje da biste uključili aparat.

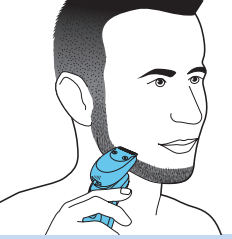

- 3** Sada možete da započnete sa oblikovanjem brade, brkova, zulufa ili linije kose.

Čišćenje i održavanje

Čišćenje aparata za brijanje u sistemu SmartClean

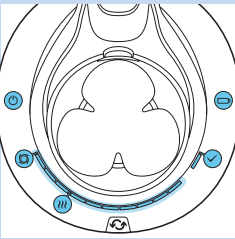

- Sistem SmartClean Pro takođe ima dve faze: fazu ispiranja i fazu sušenja. Ima i traku toka, koja označava napredak te dve faze.

Priprema sistema SmartClean za upotrebu

Nemojte da naginjete SmartClean da ne bi došlo do prosipanja.

Napomena: Držite SmartClean dok ga pripremate za upotrebu.

- 1** Priključite mali utikač u zadnju stranu sistema SmartClean.
- 2** Uključite adapter u utičnicu.

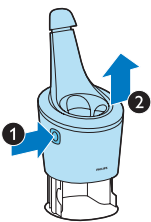

- 3** Pritisnite dugme sa bočne strane sistema SmartClean (1) i podignite gornji deo sistema SmartClean (2).

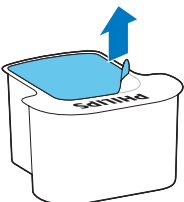

- 4** Skinite zaštitnu nalepnicu sa patrone za čišćenje.



5 Stavite patronu za čišćenje u sistem SmartClean.

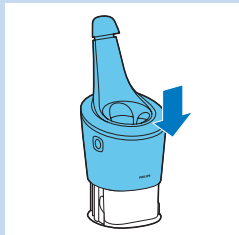

6 Gurnite gornji deo sistema SmartClean nadole („klik“).

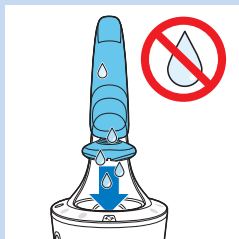

Upotreba sistema SmartClean

Obavezno otresite višak vode sa aparata za brijanje pre nego što ga stavite u SmartClean.

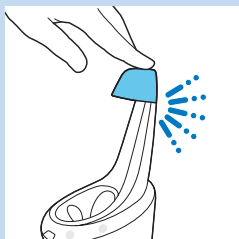

1 Pritisnite gornji poklopac da biste mogli da postavite aparat za brijanje u držač („klik“).

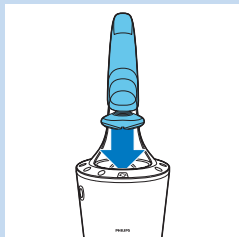

2 Držite aparat za brijanje naopako iznad držača. Vodite računa da prednja strana aparata za brijanje bude usmerena ka sistemu SmartClean.



3 Postavite aparat za brijanje u držač (1), nagnite aparat za brijanje unazad (2) i pritisnite nadole gornji poklopac da biste priključili aparat za brijanje („klik“) (3).

► Simbol za bateriju i dugme za uključivanje/isključivanje će početi da trepere, što označava da se aparat za brijanje puni.

4 Pritisnite dugme za uključivanje/isključivanje na sistemu SmartClean da biste pokrenuli program za čišćenje.

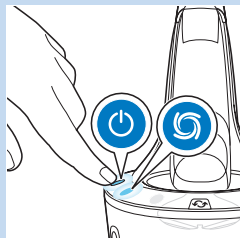

► Dugme za uključivanje/isključivanje i simbol za ispiranje će početi neprekidno da svetle.

Napomena: Faza ispiranja traje oko 10 minuta.

Napomena: Traka toka prikazuje dokle je odmakla faza ispiranja.

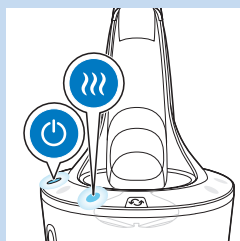

► Tokom faze sušenja simbol za sušenje neprekidno svetli.

Napomena: Faza sušenja traje oko 4 sata.

Napomena: Traka toka prikazuje dokle je odmakla faza sušenja.

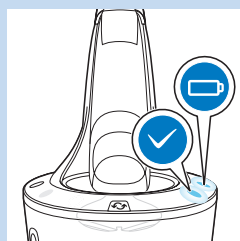

► Po završetku programa za čišćenje simbol za spremnost će početi neprekidno da svetli.

► Simbol za bateriju će početi neprekidno da svetli, čime označava da je aparat za brijanje potpuno napunjen.

Napomena: Punjenje traje oko 1 sat.

Napomena: Ako pritisnete dugme za uključivanje/isključivanje sistema SmartClean tokom programa za čišćenje, taj program će biti prekinut. Simbol za ispiranje ili simbol za sušenje će u tom slučaju prestati da treperi.

Napomena: Ako tokom programa čišćenja uklonite adapter iz zidne utičnice, program će se prekinuti.

Napomena: 30 minuta po završetku programa za čišćenje i punjenja, SmartClean će se automatski isključiti.

Zamena patrone za sistem SmartClean

- Patronu za čišćenje zamenite kada simbol za zamenu počne da treperi narandžasto ili kada više ne budete zadovoljni rezultatima.

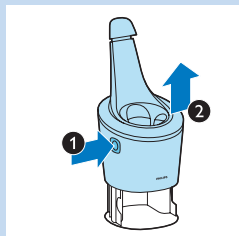

- 1 Pritisnite dugme sa bočne strane sistema SmartClean (1) i podignite gornji deo sistema SmartClean (2).

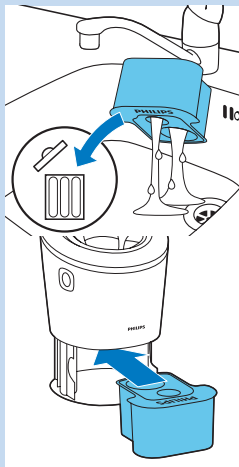

- 2 Izvadite praznu patronu za čišćenje iz sistema SmartClean i prospite svu preostalu tečnost za čišćenje iz patrone za čišćenje. Možete jednostavno da prospete tečnost za čišćenje u lavabo.

- 3 Bacite praznu patronu za čišćenje.

- 4 Raspakujte novu patronu za čišćenje i skinite zaštitnu nalepnicu sa nje.

- 5 Stavite novu patronu za čišćenje u sistem SmartClean.

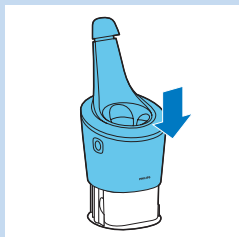

- 6 Gurnite gornji deo sistema SmartClean nadole („klik“).

Pranje aparata za brijanje pod mlazom vode

Za najbolje rezultate brijanja, očistite aparat nakon svakog brijanja.

Pazite sa vrućom vodom. Uvek proverite da voda ne bude prevruća da biste izbegli opekotine na rukama.

Nikad nemojte da brišete jedinicu za brijanje peškirom ili papirnim ubrusom, jer to može da ošteti glave za brijanje.

- 1 Isključite aparat za brijanje.



2 Neko vreme ispirajte jedinicu za brijanje pod mlazom vruće vode.

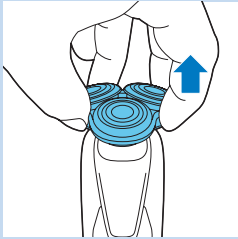

3 Skinite držač glave za brijanje sa donjeg dela jedinice za brijanje.



4 Isperite držač glave za brijanje pod mlazom vruće vode.

5 Pažljivo otresite višak vode i ostavite držač glave za brijanje da se osuši.

6 Ponovo postavite držač glave za brijanje sa donje strane jedinice za brijanje („klik“).

Temeljno čišćenje

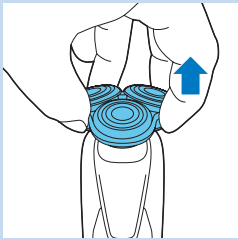

Proverite da li ste isključili aparat.

1 Skinite držač glave za brijanje sa donjeg dela jedinice za brijanje.

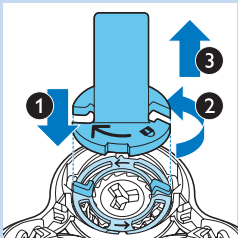

2 Stavite držač zaustavnog prstena na zaustavni prsten (1), okrenite ga u smeru suprotnom od kazaljke na satu (2) i skinite ga sa glave za brijanje (3).

Skinite zaustavni prsten sa držača zaustavnog prstena, pa primenite ovaj postupak i na ostale zaustavne prstenove.

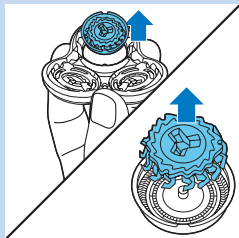

- 3** Skinite glave za brijanje sa držača glava za brijanje. Svaka glava za brijanje sastoji se od rezača i štitnika.

Napomena: Nemojte odjednom čistiti više od jednog rezača i štitnika, jer su oni posebno upareni. Ako slučajno stavite rezač u pogrešan štitnik, vraćanje optimalnog efekta brijanja može da potraje nekoliko sedmica.

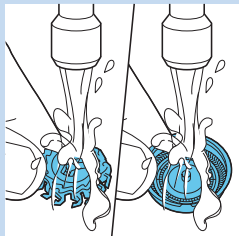

- 4** Rezač i štitnik čistite mlazom vode.

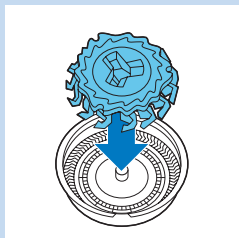

- 5** Nakon čišćenja, vratite rezač u štitnik.

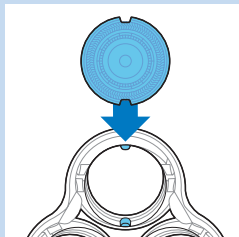

- 6** Vratite glave za brijanje u držač glava za brijanje.

Napomena: Proverite da li su istureni delovi glava za brijanje bezbedno smešteni u žlebove.

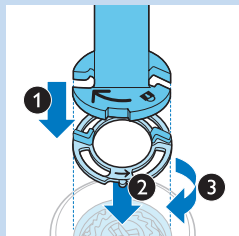

- 7** Stavite držač zaustavnog prstena na zaustavni prsten (1), stavite ga na glavu za brijanje (2) i okrenite ga u smeru kazaljke na satu (3) da biste ponovo fiksirali zaustavni prsten.

Ovaj postupak primenite i na ostale zaustavne prstenove.

- 8** Ponovo postavite držač glave za brijanje sa donje strane jedinice za brijanje.

Upotreba dodatka koji se skidaju

Čišćenje trimera

Očistite trimer nakon svake upotrebe.

- 1 Uključite aparat sa postavljenim trimenom.
- 2 Neko vreme ispirajte trimer pod mlazom vruće vode.
- 3 Pažljivo otresite višak vode i ostavite trimer da se osuši.
- 4 Isključite aparat nakon čišćenja.

Savet: Za najbolje rezultate, podmažite zupce trimera jednom kapi ulja za šivaću mašinu na svakih šest meseci.

Čišćenje dodatka za oblikovanje brade

Očistite dodatak za oblikovanje brade nakon svake upotrebe.

- 1 Skinite češalj sa dodatka za oblikovanje brade.
- 2 Dodatak za oblikovanje brade i češalj odvojeno ispirajte pod mlazom vruće vode neko vreme.
- 3 Pažljivo otresite višak vode i sačekajte da se dodatak za oblikovanje brade i češalj osuše.
- 4 Svakih šest meseci podmažite zupce jednom kapi ulja za šivaću mašinu.

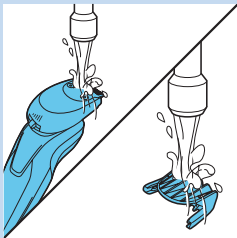
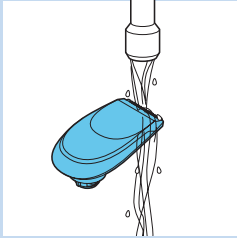

Odlaganje

- 1 Aparat za brijanje odložite u torbicu koju ste dobili u kompletu.

Napomena: Savetujemo vam da ostavite aparat za brijanje da se osuši pre nego što ga odložite u torbicu.

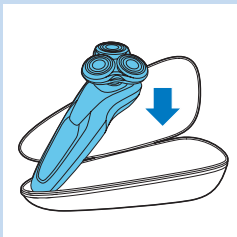

Zamena

Zamena glava za brijanje

Da bi rezultati brijanja bili optimalni, savetujemo vam da glave za brijanje menjate na svake dve godine.

Podsetnik za zamenu

Simbol za jedinicu za brijanje će početi da treperi kad bude potrebno zameniti glave za brijanje. Oštećene glave za brijanje zamenite odmah. Glave za brijanje zamenite isključivo originalnim SH90 Philips glavama za brijanje.

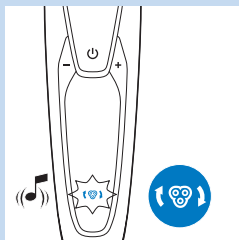

1 Kada isključite aparat za brijanje, simbol za jedinicu za brijanje će početi neprekidno da svetli, a strelice će treperiti belo i čuće se zvučni signal.

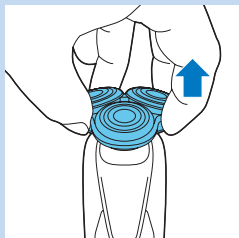

2 Skinite držač glava za brijanje sa donjeg dela jedinice za brijanje.

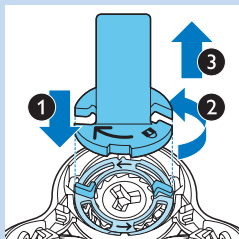

3 Stavite držač zaustavnog prstena na zaustavni prsten (1), okrenite ga u smeru suprotnom od kazaljke na satu (2) i skinite ga sa glave za brijanje (3).

Skinite zaustavni prsten sa držača zaustavnog prstena, pa primenite ovaj postupak i na ostale zaustavne prstenove.

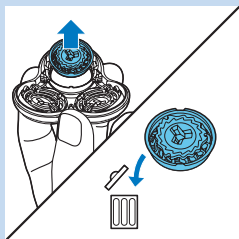

4 Skinite glave za brijanje sa držača glava za brijanje i bacite ih.

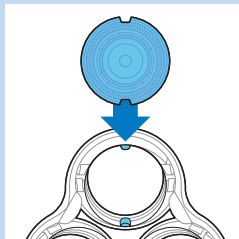

5 Stavite nove glave za brijanje u držač.

Napomena: Proverite da li su istureni delovi glava za brijanje bezbedno smešteni u žlebove.

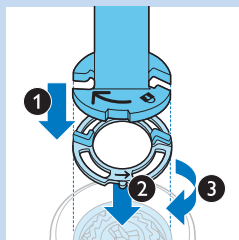

- 6** Stavite držač zaustavnog prstena na zaustavni prsten (1), stavite ga na glavu za brijanje (2) i okrenite ga u smeru kazaljke na satu (3) da biste ponovo fiksirali zaustavni prsten.

Ovaj postupak primenite i na ostale zaustavne prstenove.

- 7** Ponovo postavite držač glave za brijanje sa donje strane jedinice za brijanje.

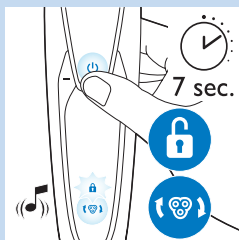

- 8** Da biste resetovali aparat za brijanje, pritisnite dugme za uključivanje/isključivanje i držite oko 7 sekundi. Sačekajte da se oglase dva zvučna signala.

Naručivanje dodataka

Da biste kupili dodatke ili rezervne delove, posetite www.shop.philips.com/service ili se obratite svom prodavcu Philips proizvoda. Takođe možete da se obratite centru za korisničku podršku kompanije Philips u svojoj zemlji (podatke za kontakt potražite na međunarodnom garantnom listu).

Na raspolaganju su sledeći rezervni delovi:

- HQ8505 adapter
- SH90 Philips glave za brijanje
- HQ110 Philips sprej za čišćenje glave za brijanje
- RQ111 Philips dodatak za oblikovanje brade
- RQ585 Philips četkica za čišćenje
- RQ560/RQ563 Philips glave četkice za čišćenje
- JC301/JC302/JC303/JC304/JC305 patrona za čišćenje

Glave za brijanje

- Savetujemo vam da glave za brijanje menjate na svake dve godine. Glave za brijanje menjajte isključivo originalnim SH90 Philips glavama za brijanje.

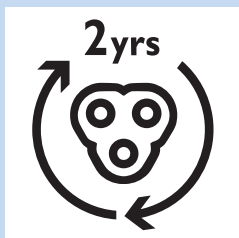

Zaštita okoline



- Aparat za brijanje i SmartClean sistem koji se više ne može upotrebljavati nemojte da odlažete u kućni otpad, već ga predajte na zvaničnom mestu prikupljanja za reciklažu. Tako ćete doprineti zaštiti okoline.



- Ugrađena punjiva baterija sadrži supstance koje mogu da zagađe okolinu. Uvek uklonite bateriju pre nego što bacite aparat i predate ga na službenom odlagalištu. Baterije odložite na službenom mestu za odlaganje baterija. Ako imate problema sa uklanjanjem baterije, aparat možete da odnesete u Philips servisni centar. Osoblje centra će ukloniti bateriju i odložiti je tako da ne zagađuje okolinu.

Uklanjanje punjive baterije aparata za brijanje

Bateriju uklanjajte samo pre odlaganja aparata na otpad. Pazite da baterija bude potpuno prazna pri uklanjanju.

Budite oprezni, trake koje drže bateriju su vrlo oštre.

- 1 Stavite odvijač u prorez između prednje i zadnje ploče sa donje strane aparata. Skinite zadnju ploču.
- 2 Skinite prednji poklopac.
- 3 Odvijte dva vijka na vrhu unutrašnje ploče, pa skinite unutrašnju ploču.
- 4 Odvijačem izvadite bateriju.

Garancija i podrška

Ako vam trebaju informacije ili podrška, posetite www.philips.com/support ili pročitajte međunarodni garantni list.

Ograničenja garancije

Glave za brijanje (rezači i štitnici) nisu obuhvaćene uslovima međunarodne garancije jer su podložne habanju.

Rešavanje problema

Ovo poglavlje sumira najčešće probleme sa kojima se možete sresti prilikom upotrebe aparata. Ako ne možete da rešite problem pomoću liste mogućih problema u nastavku, posetite www.philips.com/support da biste pronašli listu najčešćih pitanja ili se obratite centru za korisničku podršku u svojoj zemlji.

Problem	Mogući uzrok	Rešenje
Aparat za brijanje se ne uključuje kada pritisnem dugme za uključivanje/isključivanje.	Aparat za brijanje je još priključen na električnu mrežu. Iz bezbednosnih razloga, aparat za brijanje može da se koristi samo bežično.	Isključite aparat za brijanje iz električne mreže, pa pritisnite dugme za uključivanje/isključivanje da biste uključili aparat za brijanje.
	Punjiva baterija je prazna.	Napunite bateriju (pogledajte poglavlje „Punjenje“).
	Aktivirano je zaključavanje za vreme putovanja.	Pritisnite dugme za uključivanje/isključivanje i zadržite ga 3 sekunde da biste deaktivirali režim zaključavanja za vreme putovanja.
Aparat ne brije dobro kao ranije.	Glave za brijanje su oštećene ili pohabane.	Zamenite glave za brijanje (pogledajte poglavlje „Zamena“).
	Dlačice i prljavština smetaju glavama za brijanje.	Očistite glave za brijanje (pogledajte poglavlje „Čišćenje i održavanje“).
		Pre nego što nastavite sa brijanjem dobro očistite aparat za brijanje (pogledajte poglavlje „Čišćenje i održavanje“).
Zamenu/la sam glave za brijanje, ali podsetnik za zamenu se i dalje prikazuje.	Niste resetovali aparat za brijanje.	Resetujete aparat za brijanje tako što ćete pritisnuti i držati dugme za uključivanje/isključivanje oko 7 sekundi (pogledajte poglavlje „Zamena“).
Simbol za glavu za brijanje se iznenada pojavio na ekranu.	Ovaj simbol je podsetnik za zamenu.	Zamenite glave za brijanje (pogledajte poglavlje „Zamena“).
Znak uzvika se iznenada pojavio na ekranu tokom punjenja.	Aparat za brijanje se pregrijao.	Isključite aparat za brijanje iz električne mreže na oko 10 minuta.
Znak uzvika, podsetnik za zamenu i podsetnik za čišćenje su se iznenada pojavili na ekranu.	Glave za brijanje su zaprljane ili oštećene.	Zamenite (pogledajte poglavlje „Zamena“) ili očistite (pogledajte poglavlje „Čišćenje i održavanje“) glave za brijanje.
Voda curi iz donjeg dela aparata za brijanje.	Tokom čišćenja voda može da se nakupi između unutrašnjeg i spoljnog kućišta aparata za brijanje.	To je normalno i nije opasno, jer je sva elektronika zatvorena u zapečaćenoj jedinici za napajanje unutar aparata.
Sistem SmartClean ne radi kada pritisnem dugme za uključivanje/isključivanje.	Sistem SmartClean nije priključen na električnu mrežu.	Priključite mali utikač u sistem SmartClean, a adapter priključite u utičnicu.

Problem	Mogući uzrok	Rešenje
Aparat nije potpuno čist nakon čišćenja u sistemu SmartClean.	Niste ispravno postavili aparat za brijanje u sistem SmartClean, pa ne postoji električna veza između sistema SmartClean i aparata.	Pritisnite nadole gornji poklopac („klik“) da bi se aparat za brijanje i sistem SmartClean pravilno povezali.
	Patrona za čišćenje treba da se zameni.	Zamenite patronu za čišćenje (pogledajte poglavlje „Čišćenje i održavanje“).
	Patrona za čišćenje je prazna. Simbol za zamenu trepće, što znači da je potrebno da zamenite patronu za čišćenje.	Stavite novu patronu za čišćenje sistem SmartClean (pogledajte poglavlje „Čišćenje i održavanje“).
	Možda ste koristili neku drugu tečnost za čišćenje umesto Philips kertridža za čišćenje.	Koristite samo Philips patronu za čišćenje.
	Možda je zapušten odlivnik patrone za čišćenje.	Čačkalicom izgurajte dlačice iz odlivnika.
Aparat za brijanje nije potpuno napunjen nakon punjenja u sistemu SmartClean.	Niste pravilno postavili aparat za brijanje u sistem SmartClean.	Pritisnite nadole gornji poklopac („klik“) da bi se aparat za brijanje i sistem SmartClean pravilno povezali.

Вступ

Вітаємо Вас із покупкою та ласкаво просимо до клубу Philips! Щоб у повній мірі скористатися підтримкою, яку пропонує компанія Philips, зареєструйте свій виріб на веб-сайті www.philips.com/welcome. Прочитайте цей посібник користувача з інформацією про функції цієї бритви, а також порадами щодо простішого та приємнішого гоління.

Загальний опис (Мал. 1)

- 1 Гребінець насадки для моделювання бороди
- 2 Знімна насадка для моделювання бороди
- 3 Знімна насадка-тример
- 4 Знімний бритвений блок
- 5 Кнопка "увімк./вимк."
- 6 Роз'єм для малої вилки
- 7 Знак оклику
- 8 Нагадування про заміну
- 9 Символ блокування для транспортування
- 10 Нагадування про очищення
- 11 Символ "зарядження"
- 12 Відсоток заряду батареї
- 13 Власні налаштування
- 14 Кнопки "+" та "-" для власних налаштувань
- 15 Символ "заміна"
- 16 Система SmartClean
- 17 Ковпачок системи SmartClean
- 18 Кнопка "увімк./вимк."
- 19 Символ "чищення"
- 20 Символ "сушіння"
- 21 Індикатор перебігу
- 22 Символ "готово"
- 23 Символ "зарядження"
- 24 Очищуючий картридж для системи SmartClean
- 25 Адаптер
- 26 Мала вилка
- 27 Тримач фіксуючого кільця
- 28 Футляр

Важлива інформація

Уважно прочитайте цей посібник користувача перед тим, як використовувати бритву та систему SmartClean. Зберігайте цей посібник для майбутньої довідки.



Небезпечно

- Зберігайте адаптер сухим.

Попередження

- Адаптер містить трансформатор. Для запобігання небезпеки не від'єднуйте адаптер, щоб замінити його іншим.
- Ця бритва та система SmartClean не призначені для користування особами (включаючи дітей) з послабленими фізичними відчуттями чи розумовими здібностями, або без належного досвіду та знань, крім випадків користування під наглядом чи за вказівками особи, яка відповідає за безпеку їх життя.
- Дорослі повинні стежити, щоб діти не бавилися бритвою та системою SmartClean.
- Завжди від'єднуйте бритву від мережі перед тим, як промити її під краном.



Увага

- Ніколи не занурюйте систему SmartClean у воду та не мийте під краном.
- Ніколи не промивайте бритву водою, температура якої перевищує 80°C.
- Не використовуйте пошкоджену бритву, систему SmartClean, адаптер чи будь-яку іншу деталь, оскільки це може призвести до травмування. Завжди замінюйте адаптер чи іншу деталь оригінальними відповідниками.
- Використовуйте систему SmartClean лише з оригінальним очищуючим картриджем.
- Завжди ставте систему SmartClean на стійку, рівну горизонтальну поверхню для запобігання протіканню.
- Перш ніж використовувати систему SmartClean для чищення або заряджання бритви, завжди перевіряйте, чи відділення для картриджів закриті.
- Коли система SmartClean готова до використання, не переносьте її для запобігання витіканню засобу для чищення.
- Система SmartClean ретельно чистить, проте не дезінфікує бритву, тому не давайте користуватися бритвою іншим людям.
- Не використовуйте для чищення пристрою стиснене повітря, жорсткі губки, абразивні засоби чи рідини для чищення, такі як бензин чи ацетон.
- Під час промивання вода може витікати із гнізда на дні бритви. Це є нормально і цілком безпечно, оскільки вся електроніка знаходиться у герметичному блоці живлення всередині бритви.

Відповідність стандартам

- Ця бритва водостійка і відповідає міжнародним нормативним актам із безпеки. Її можна безпечно використовувати у ванній кімнаті або душі та мити під краном. З міркувань безпеки бритву можна використовувати лише автономно.
- Бритва і система SmartClean відповідають усім чинним стандартам та правовим нормам, що стосуються впливу електромагнітних полів.



Загальна інформація

- Адаптер обладнано автоматичним селектором напруги і він придатний для роботи в мережі з напругою від 100 до 240 В.
- Адаптер перетворює напругу 100-240 В у безпечну низьку напругу менше 24 В.
- Максимальний рівень шуму: $L_c = 69$ дБ (А)

Дисплей

Примітка: Перед першим використанням бритви зніміть з дисплея захисну плівку.

- S99XX/S97XX

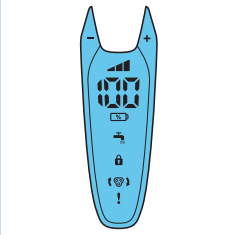

Власні налаштування

Пристрій має функцію, що дозволяє персоналізувати налаштування. Можна вибрати з-поміж трьох налаштувань залежно від Ваших власних потреб гоління: комфорт, динамічність або ефективність.

- У разі натискання кнопок "-" чи "+" панель світиться білим світлом постійно.

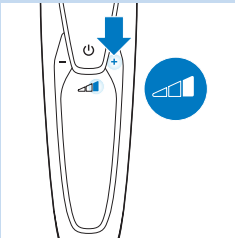

Заряджання

- Пристрій заряджається приблизно 1 годину.

Примітка: Цей пристрій можна використовувати лише автономно.

- Коли бритва заряджається, відсоток заряду батареї і символ батареї блимають білим світлом. У разі підключення бритви до електромережі лунає звуковий сигнал.
- Залишок заряду батареї позначається відсотком заряду батареї, що відображається на дисплеї.
- Швидке заряджання: коли символ батареї блимає білим світлом швидше, ніж зазвичай, це означає, що бритва містить достатньо заряду для одного гоління.

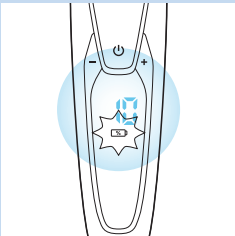

Повністю заряджена батарея

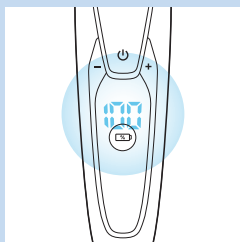

Примітка: Цей пристрій можна використовувати лише автономно.

Примітка: Коли батарея повністю зарядиться, дисплей автоматично вимкнеться через 30 хвилин. Якщо натиснути кнопку “увімк./вимк.” під час чи після зарядження, пролунає звуковий сигнал, повідомляючи, що бритва все ще під’єднана до електромережі.

- Коли батарея повністю зарядиться, відсоток заряду батареї світитиметься білим світлом без блимання.

Розряджена батарея

Коли батарея майже повністю розрядиться, символ батареї почне блимати оранжевим світлом і пролунає звуковий сигнал.

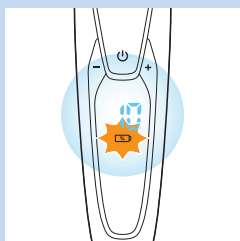

Залишок заряду батареї

- Залишок заряду батареї позначається відсотком заряду батареї, що відображається на дисплеї.

Нагадування про очищення

Для оптимальної ефективності гоління рекомендується чистити бритву після кожного використання.

- У разі вимкнення бритви нагадування про очищення блимає, повідомляючи про потребу почистити бритву.

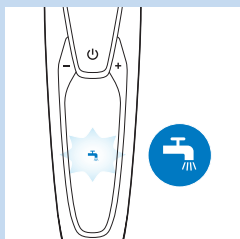

Блокування для транспортування

Під час подорожей бритву можна заблокувати. Блокування для транспортування запобігає випадковому вмиканню бритви.

Увімкнення блокування для транспортування

- 1** Щоб увійти в режим блокування для транспортування, натисніть і утримуйте кнопку “увімк./вимк.” протягом 3 секунд.

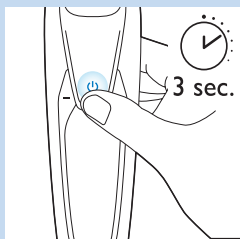

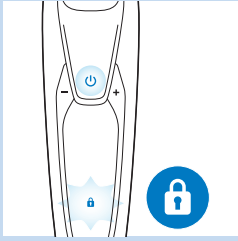

- ▶ Під час активації блокування для транспортування відповідний символ світиться білим світлом без блимання. Коли активовано блокування для транспортування, бритва подає звуковий сигнал, а символ блокування для транспортування блимає.

Вимкнення блокування для транспортування

- 1 Натисніть та утримуйте кнопку “увімк./вимк.” протягом 3 секунд.

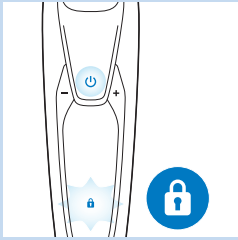

- ▶ Символ блокування для транспортування блимає, а потім світиться постійно.

Тепер бритвою можна знову користуватися.

Примітка: Можна також вимкнути блокування для транспортування, під'єднавши пристрій до електромережі.

Заміна бритвених головок

Для максимальної ефективності гоління рекомендується замінити бритвені головки кожні два роки.

- Пристрій обладнано нагадуванням про заміну, яке повідомляє, коли потрібно замінити бритвені головки. Нагадування про заміну світитиметься білим світлом постійно, а стрілки блиматимуть білим світлом. Звуковий сигнал повідомить про потребу замінити бритвені головки.

Примітка: Після заміни бритвених головок потрібно скинути налаштування бритви натисненням кнопки “увімк./вимк.” протягом 7 секунд.

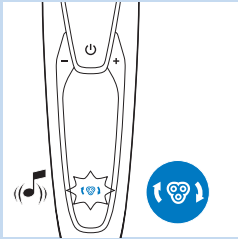

Знак оклику

Заблоковані бритвені головки

- Якщо бритвені головки заблоковано, знак оклику світиться оранжевим світлом без блимання. Нагадування про заміну та нагадування про очищення по черзі блимають білим світлом і лунає звуковий сигнал. У такому випадку двигун не може працювати, бо бритвені головки забруднені чи пошкоджені.
- Коли це станеться, необхідно почистити або замінити бритвені головки.

Перегрівання

- Якщо пристрій перегріється під час зарядження, знак оклику блимає оранжевим світлом.
- Коли це станеться, бритва автоматично вимкнеться. Зарядження продовжиться після того, як пристрій знову буде звичайної температури.

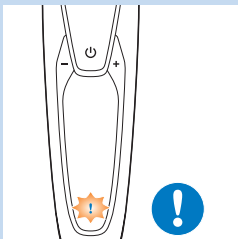
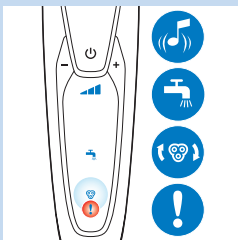

Зарядження

Пристрій заряджається приблизно 1 годину.
Повністю заряджена бритва забезпечує до 50 хвилин гоління.

Примітка: Використовувати пристрій під час зарядження не можна.

Примітка: Коли батарея повністю зарядиться, на дисплеї відобразиться фактичний залишок заряду батареї у відсотках. Заряджайте бритву перед першим використанням або коли дисплей повідомляє, що батарея майже розрядилася.

Зарядження за допомогою адаптера

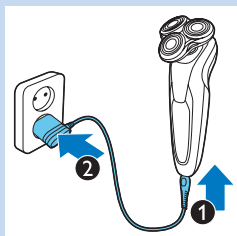

- 1 Пристрій має бути вимкнено.
- 2 Вставте малу вилку у пристрій (1), а адаптер – у розетку (2).

Зарядження у системі SmartClean

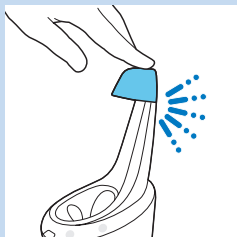

- 1 Вставте малу вилку в систему SmartClean.
- 2 Вставте адаптер у розетку.
- 3 Натисніть верхній ковпачок, щоб мати змогу покласти бритву в тримач (до “кляцання”).

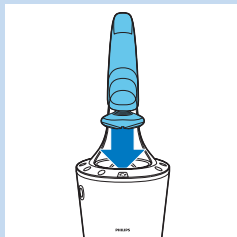

- 4 Тримайте бритву догори дном над тримачем. Переконайтеся, що передня частина бритви спрямована до системи SmartClean.

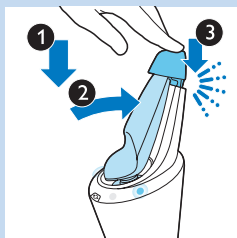

- 5 Поставте бритву в тримач (1), нахиліть бритву назад (2) і натисніть верхній ковпачок, щоб під'єднати бритву (до фіксації) (3).

Примітка: Символ батареї засвічується, щоб повідомити, що пристрій заряджається.

Використання бритви

Гоління

Період адаптації шкіри

Перші сеанси гоління можуть не забезпечити очікуваного результату, і навіть можливе незначне подразнення шкіри. Це нормально. Для адаптації шкіри та бороди до будь-якої нової системи гоління потрібен час. Радимо голитися цією бритвою регулярно (принаймні, 3 рази на тиждень) протягом 3 тижнів, щоб дозволити шкірі при звичаїтися до нової бритви.

Порада: Для найкращого результату радимо заздалегідь підстригати бороду, якщо Ви не голилися протягом 3 днів чи більше.

Примітка: Цей пристрій можна використовувати лише автономно.

- 1 Натисніть кнопку “увімк./вимк.”, щоб увімкнути бритву.

Порада: Виберіть власні налаштування (див. розділ “Дисплей”).

- ▶ Дисплей засвітиться на кілька секунд.
- 2 Ведіть бритвеними головками по шкірі круговими рухами.
 - Не ведіть рухами по прямій.
 - 3 Натисніть кнопку “увімк./вимк.”, щоб вимкнути бритву.
 - ▶ Дисплей засвітиться на кілька секунд, а потім на ньому з’явиться інформація про залишок заряду батареї.

Вологе гоління

За допомогою цієї бритви можна також голити вологе обличчя із пінкою або гелем для гоління.

Для гоління з використанням пінки або гелю для гоління виконайте подані нижче кроки.

- 1 Змочіть обличчя водою.
- 2 Нанесіть на обличчя трохи пінки або гелю для гоління.

- 3 Сполосніть бритвенний блок під краном, щоб він гладко ковзав по шкірі.

- 4 Натисніть кнопку “увімк./вимк.”, щоб увімкнути бритву.

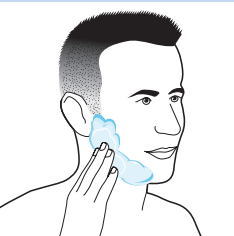
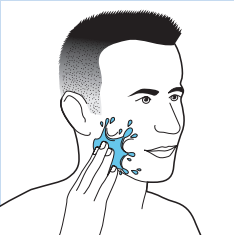

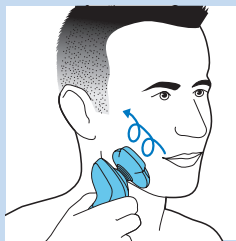

- 5** Ведіть бритвеними головками по шкірі круговими рухами.

Примітка: Регулярно полощіть бритву під краном, щоб вона гладко ковзала по шкірі.

- 6** Після гоління витріть обличчя і ретельно почистіть бритву після використання (див. розділ “Чищення та догляд”).

Примітка: Слідкуйте, щоб на бритві не було залишків пінки або гелю для гоління.

Використання знімних насадок

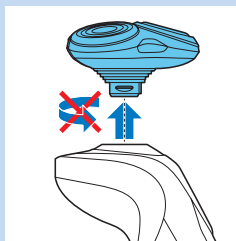

Використання насадки-тримера

Для підстригання бакенбардів та вусів можна використовувати насадку-тример.

- 1** Зніміть бритвенний блок із пристрою.

Примітка: Не крутіть бритвенний блок, знімаючи його з пристрою.

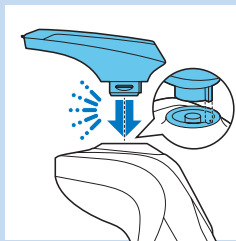

- 2** Вставте виступ насадки-тримера у виїмку на верхній частині бритви. Потім потисніть насадку-тример донизу, щоб зафіксувати її на пристрої.

- 3** Натисніть кнопку “увімк./вимк.”, щоб увімкнути пристрій.

▶ Дисплей засвітиться на кілька секунд.



- 4** Тепер можна почати підстригати волосся.

- 5** Щоб вимкнути пристрій, натисніть кнопку “увімк./вимк.” один раз.

▶ Дисплей засвітиться на кілька секунд, щоб відобразити інформацію про залишок заряду батареї.

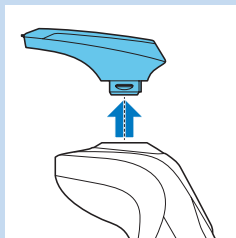

- 6** Зніміть насадку-тример із пристрою.

Примітка: Не крутіть насадкою-тримером, знімаючи її з пристрою.

- 7** Вставте виступ бритвеного блока у виїмку на верхній частині пристрою. Потім натисніть на бритвенний блок, щоб зафіксувати його на пристрої.

Використання насадки для моделювання бороди

- 1 Пристрій має бути вимкнено.
- 2 Зніміть бритвенний блок із пристрою.

Примітка: Не крутіть бритвенний блок, знімаючи його з пристрою.

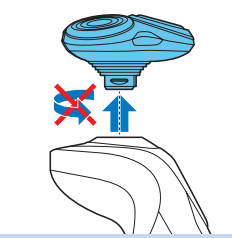

- 3 Вставте виступ насадки для моделювання бороди у виїмку на верхній частині пристрою. Потім натисніть на насадку для моделювання бороди, щоб зафіксувати її на пристрої.

Використання насадки для моделювання бороди з гребінцем

Насадку для моделювання бороди можна використовувати з під'єднаним гребінцем для моделювання бороди за одного фіксованого налаштування і за різних налаштувань довжини. Налаштування довжини волосся на насадці для моделювання бороди відповідають довжині волосся після підстригання і діапазону від 1 до 5 мм.

- 1 Вставте гребінець у напрямні пази з обох боків насадки для моделювання бороди до фіксації.

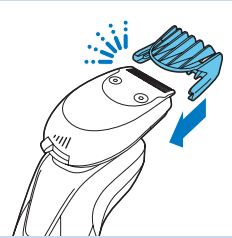
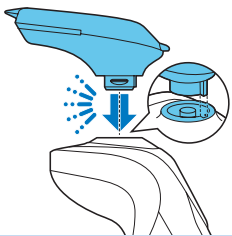

- 2 Натисніть селектор довжини та посуňte його вліво чи вправо, щоб вибрати потрібне налаштування довжини волосся.
- 3 Натисніть кнопку "увімк./вимк.", щоб увімкнути пристрій.

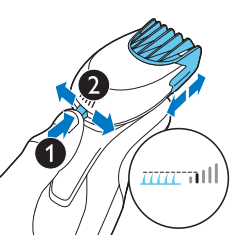

- 4 Тепер можна почати підстригання бороди.

Використання насадки для моделювання бороди без гребінця

Насадку для моделювання бороди можна використовувати без гребінця для створення контурів бороди, вусів, бакенбардів чи шиї.



- 1 Зніміть гребінець із насадки для моделювання бороди.

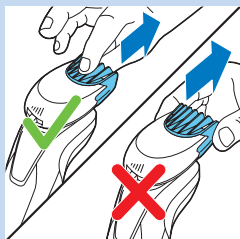

Примітка: Щоб зняти гребінець із насадки для моделювання бороди, схопіть його посередині. Не тягніть за кінці гребінця.

- 2 Натисніть кнопку “увімк./вимк.”, щоб увімкнути пристрій.

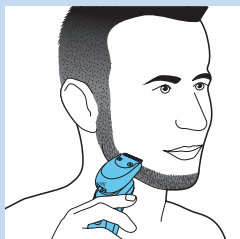

- 3 Тепер можна почати створення контурів бороди, вусів, бакенбардів або шиї.

Чищення та догляд

Чищення бритви у системі SmartClean

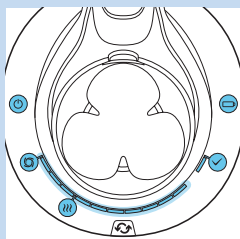

- Система SmartClean Pro також включає два етапи: споліскування та висушування. Вона також має панель виконання для відображення виконання цих двох етапів.

Підготовка системи SmartClean до використання

Не нахилийте систему SmartClean для запобігання протіканню.

Примітка: Тримайте систему SmartClean ніг час підготовки її до використання.

- 1 Вставте малу вилку позаду системи SmartClean.
- 2 Вставте адаптер у розетку.



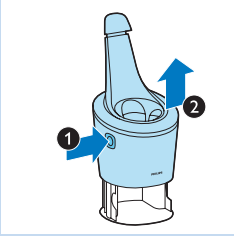

3 Натисніть кнопку на бічній панелі системи SmartClean (1) і підніміть верхню частину системи SmartClean (2).

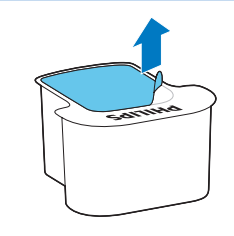

4 Зніміть герметизацію з очищуючого картриджа.



5 Встановіть очищуючий картридж у систему SmartClean.

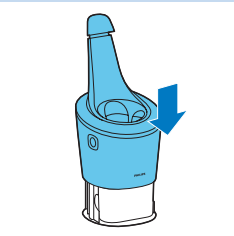

6 Потисніть верхню частину системи SmartClean донизу (до фіксації).

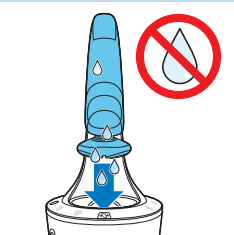

Використання системи SmartClean

Завжди струшуйте залишок води з бритви перед тим, як встановити її у систему SmartClean.

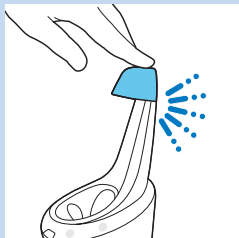

- 1 Натисніть верхній ковпачок, щоб мати змогу покласти бритву в тримач (до “кляцання”).

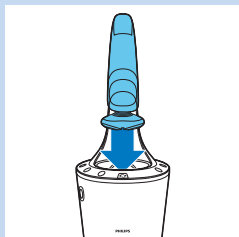

- 2 Тримайте бритву догори дном над тримачем. Переконайтеся, що передня частина бритви спрямована до системи SmartClean.



- 3 Поставте бритву в тримач (1), нахиліть бритву назад (2) і натисніть верхній ковпачок, щоб під'єднати бритву (до фіксації) (3).

- ▷ Символ батареї та кнопка “увімк./вимк.” почнуть блимати, повідомляючи, що бритва заряджається.

- 4 Натисніть кнопку “увімк./вимк.” на системі SmartClean, щоб запустити програму чищення.

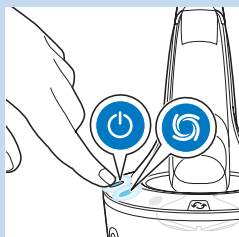

- ▷ Кнопка “увімк./вимк.” та символ споліскування світяться без блимання.

Примітка: Процес споліскування триває прибл. 10 хвилин.

Примітка: Панель виконання відображає здійснення споліскування.

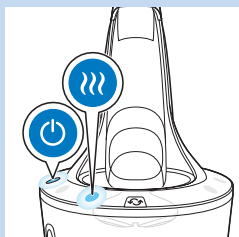

- ▷ На етапі висушування символ “сушіння” світиться без блимання.

Примітка: Процес висушування триває прибл. 4 години.

Примітка: Панель виконання відображає здійснення висушування.

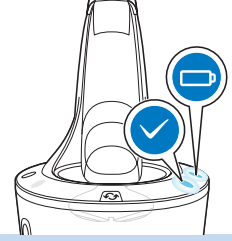

- ▶ Після завершення програми чищення символ “готово” світиться без блимання.
- ▶ Символ батареї світиться без блимання, повідомляючи, що бритва повністю заряджена.

Примітка: Пристрій заряджається приблизно 1 годину.

Примітка: Якщо натиснути кнопку “увімк./вимк.” на системі SmartClean під час виконання програми чищення, програма переривається. У цьому випадку символ споліскування або символ “сушіння” перестає блимати.

Примітка: Якщо вийняти адаптер з розетки електромережі під час виконання програми чищення, програма переривається.

Примітка: Через 30 хвилин після завершення програми чищення та заряджання система SmartClean автоматично вимкнеться.

Заміна картриджа системи SmartClean

- Заміняйте очищуючий картридж, коли символ “заміна” блимає оранжевим світлом або коли Ви більше не задоволені результатом.

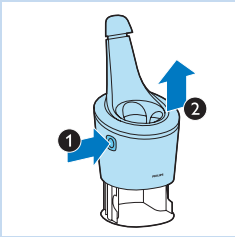

- 1** Натисніть кнопку на бічній панелі системи SmartClean (1) і підніміть верхню частину системи SmartClean (2).

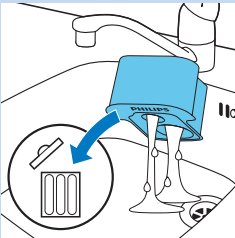

- 2** Вийміть порожній очищуючий картридж із системи SmartClean та вилийте залишки очищуючого засобу з картриджа.

Засіб для чищення можна просто вилити у раковину.

- 3** Викиньте порожній очищуючий картридж.

- 4** Розпакуйте новий очищуючий картридж і зніміть герметизацію з картриджа.



- 5** Встановіть новий очищуючий картридж у систему SmartClean.

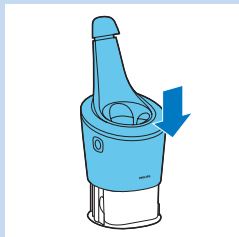

- 6** Потисніть верхню частину системи SmartClean донизу (до фіксації).

Чищення бритви під краном

Для оптимальної ефективності гоління чистіть бритву після кожного гоління.

Будьте обережні з гарячою водою. Завжди перевіряйте, чи вода не надто гаряча, щоб не обпекти руки.

Не витирайте бритвений блок рушником чи тканиною, адже так можна пошкодити бритвені головки.

- 1** Вимкніть бритву.
- 2** Сполосніть бритвений блок теплою водою з-під крана.

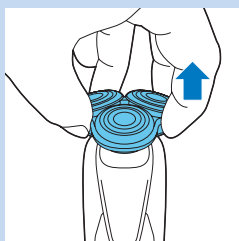

- 3** Вийміть тримач бритвених головок із нижньої частини бритвеного блока.



- 4** Сполосніть тримач бритвених головок теплою водою.
- 5** Обережно витрусіть надлишок води і залишіть тримач бритвених головок, щоб висох.
- 6** Під'єднайте тримач бритвених головок до нижньої частини бритвеного блока до фіксації.

Метод ретельного чищення

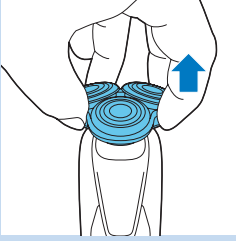

Пристрій має бути вимкнено.

- 1 Вийміть тримач бритвених головок із нижньої частини бритвеного блока.

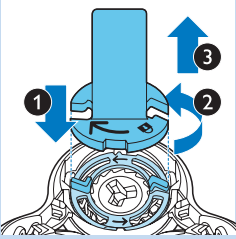

- 2 Встановіть тримач фіксуючого кільця на фіксуюче кільце (1), поверніть його проти годинникової стрілки (2) і зніміть його з бритвеної головки (3).

Зніміть фіксуюче кільце з тримача та повторіть цей процес для інших фіксуючих кілець.

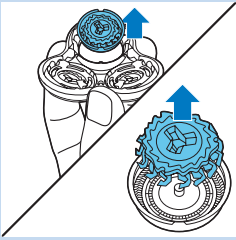

- 3 Зніміть бритвені головки з тримача бритвених головок. Кожна бритвена головка складається з леза та сітки.

Примітка: Одночасно чистіть лише одне лезо та одну сітку, щоб не переплутати пари. Якщо випадково вставити лезо не в ту сітку, може знадобитися декілька тижнів, щоб відновити оптимальну ефективність гоління.

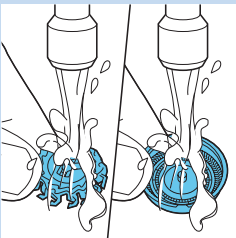

- 4 Почистіть лезо та сітку під краном.

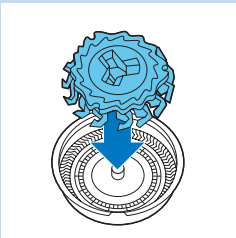

- 5 Після чищення встановіть лезо назад у сітку.

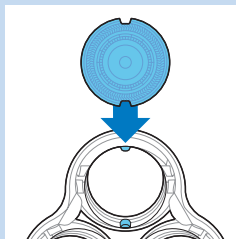

- 6** Вставте бритвені головки назад у тримач.

Примітка: Виступи на бритвених головках повинні попадати точно у пази.

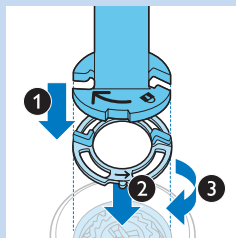

- 7** Встановіть фіксуюче кільце на тримач фіксуючого кільця (1), вставте його на бритвену головку (2) і поверніть його за годинниковою стрілкою (3), щоб встановити фіксуюче кільце.

Повторіть цю процедуру для інших фіксуючих кілець.

- 8** Під'єднайте тримач бритвених головок до нижньої частини бритвенного блока.

Чищення знімних насадок

Чищення насадки-тримера

Чистіть насадку-тример після кожного використання.

- 1** Увімкніть пристрій із під'єднаною насадкою-тримером.
- 2** Сполосніть насадку-тример гарячою водою з-під крана.
- 3** Обережно витрусіть надлишок води і залишіть насадку-тример, щоб висохла.
- 4** Вимкніть пристрій після чищення.

Порада: Для оптимальної ефективності зрізання один раз на шість місяців змащуйте зубці тримера краплею машинного мастила.

Чищення насадки для моделювання бороди

Чистіть насадку для моделювання бороди після кожного використання.

- 1** Зніміть гребінець із насадки для моделювання бороди.
- 2** Сполосніть окремо насадку для моделювання бороди та гребінець під краном з гарячою водою.
- 3** Обережно витрусіть надлишок води і дайте насадці для моделювання бороди та гребінцю висохнути.
- 4** Один раз на шість місяців змащуйте зубці краплею машинного мастила.

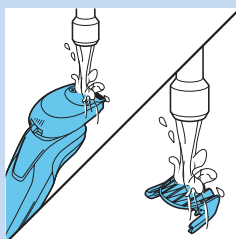
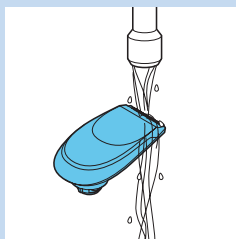

Зберігання

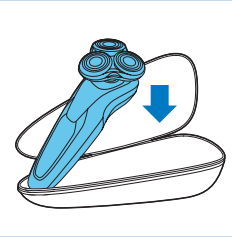

- 1 Зберігайте бритву у футлярі з комплекту.

Примітка: Радимо висушити бритву перед тим, як відкласти її на зберігання у футляр.

Заміна

Заміна бритвених головок

Для максимальної ефективності гоління рекомендується замінити бритвені головки кожні два роки.

Нагадування про заміну

Символ бритвеного блока світиться, повідомляючи про необхідність заміни бритвених головок. Пошкоджені бритвені головки потрібно замінити відразу.

Заміняйте бритвені головки лише оригінальними бритвеними головками Philips SH90.

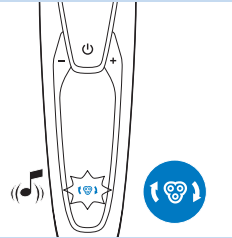

- 1 У разі вимкнення бритви символ бритвеного блока світиться постійно, стрілки блимають білим світлом і лунає звуковий сигнал.

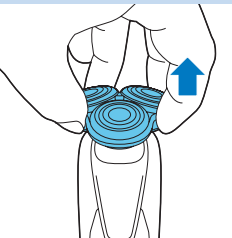

- 2 Вийміть тримач бритвених головок із нижньої частини бритвеного блока.

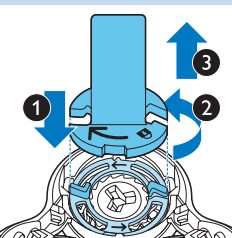

- 3 Встановіть тримач фіксуючого кільця на фіксуюче кільце (1), поверніть його проти годинникової стрілки (2) і зніміть його з бритвеної головки (3).

Зніміть фіксуюче кільце з тримача та повторіть цей процес для інших фіксуючих кілець.

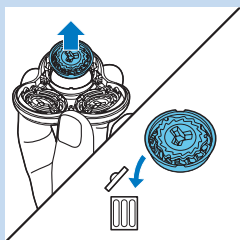

- 4** Зніміть бритвені головки з тримача бритвених головок і викиньте їх.

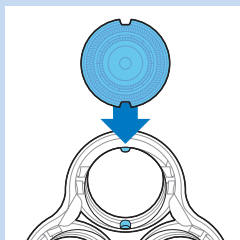

- 5** Вставте нові бритвені головки у тримач.

Примітка: Виступи на бритвених головках повинні попадати точно у пази.

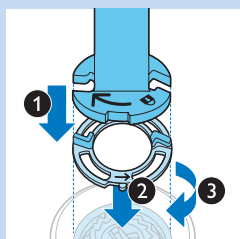

- 6** Встановіть фіксуюче кільце на тримач фіксуючого кільця (1), вставте його на бритвену головку (2) і поверніть його за годинниковою стрілкою (3), щоб встановити фіксуюче кільце. Повторіть цю процедуру для інших фіксуючих кілець.

- 7** Під'єднайте тримач бритвених головок до нижньої частини бритвеного блоку.

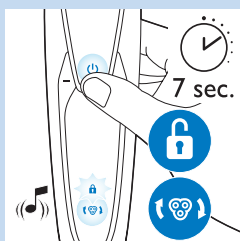

- 8** Щоб скинути налаштування бритви, натисніть та утримуйте кнопку “увімк./вимк.” протягом прибл. 7 секунд. Дочекайтеся двох звукових сигналів.

Замовлення приладь

Щоб придбати приладдя чи запасні частини, відвідайте веб-сайт www.shop.philips.com/service або зверніться до дилера Philips. Можна також звернутися до Центру обслуговування клієнтів Philips у Вашій країні (контактну інформацію шукайте в гарантійному талоні).



Доступні такі частини:

- Адаптер HQ8505
- Бритвені головки Philips SH90
- Розпиловач для чищення бритвених головок Philips HQ110
- Насадка для моделювання бороди Philips RQ111
- Насадка-щіточка для чищення Philips RQ585
- Головки щітки для чищення Philips RQ560/RQ563
- Очищуючий картридж JC301/JC302/JC303/JC304/JC305

Бритвені головки

- Рекомендується замінити бритвені головки раз на два роки. Заміняйте бритвені головки лише оригінальними бритвеними головками Philips SH90.

Навколишнє середовище



- Не викидайте бритву та систему SmartClean разом зі звичайними побутовими відходами, а здавайте їх в офіційний пункт прийому для повторної переробки. Таким чином Ви допоможете захистити довкілля.



- Вбудована акумуляторна батарея бритви містить речовини, які можуть забруднювати навколишнє середовище. Перед утилізацією бритви або передачею її в офіційний пункт прийому, завжди виймайте батарею. Батарею віддайте в офіційний пункт прийому батарей. Якщо Ви не можете вийняти батареї, візьміть бритву зі собою до сервісного центру Philips, де батарею виймуть і утилізують в безпечний для навколишнього середовища спосіб.

Виймання акумуляторної батареї з бритви

Виймайте акумуляторну батарею лише тоді, коли викидаєте бритву. Перед тим як вийняти батарею, перевірте, чи вона повністю розряджена.

Будьте обережні, оскільки вузькі сторони батареї гострі.

- 1** Вставте викрутку у виїмку між передньою та задньою панелями у нижній частині пристрою. Зніміть задню панель.
- 2** Зніміть передню панель.
- 3** Відкрутіть два гвинти у верхній частині внутрішньої панелі та зніміть внутрішню панель.
- 4** За допомогою викрутки вийміть акумуляторну батарею.

Гарантія та підтримка

Якщо Вам необхідна інформація чи підтримка, відвідайте веб-сайт **www.philips.com/support** чи прочитайте окремий гарантійний талон.

Обмеження гарантії

Умови міжнародної гарантії не поширюються на бритвені головки (леза та захисні сітки), бо вони можуть зношуватися.

Усунення несправностей

У цьому розділі зведено основні проблеми, які можуть виникнути під час використання пристрою. Якщо Ви не в змозі вирішити проблему за допомогою інформації, поданої нижче, відвідайте веб-сайт **www.philips.com/support** для перегляду списку частих запитань або зверніться до Центру обслуговування клієнтів у своїй країні.

Проблема	Можлива причина	Вирішення
Бритва не працює після натиснення кнопки "увімк./вимк."	Бритву все ще підключено до мережі. З міркувань безпеки бритву можна використовувати лише автономно.	Від'єднайте бритву і натисніть кнопку "увімк./вимк.", щоб увімкнути бритву.
	Акумуляторна батарея розрядилася.	Зарядіть батарею (див. розділ "Зарядження").
	Увімкнено блокування для транспортування.	Щоб вимкнути блокування для транспортування, натисніть і утримуйте кнопку "увімк./вимк." протягом 3 секунд.
Бритва не голить так, як раніше.	Бритвені головки пошкоджені або зношені.	Замініть бритвені головки (див. розділ "Заміна").
	Волосся чи бруд блокують бритвені головки.	Почистіть бритвені головки (див. розділ "Чищення та догляд"). Ретельно почистіть бритву перед тим, як продовжувати гоління (див. розділ "Чищення та догляд").
Після заміни бритвених головок нагадування про заміну продовжує відображатися.	Не було скинуто налаштувань бритви.	Скиньте налаштування бритви натисненням кнопки "увімк./вимк." протягом прибл. 7 секунд (див. розділ "Заміна").
На дисплеї раптом з'явився символ бритвеної головки.	Цей символ є нагадуванням про заміну.	Замініть бритвені головки (див. розділ "Заміна").
Під час заряджання раптом з'явився знак оклику.	Бритва перегрілася.	Від'єднайте бритву від електромережі приблизно на 10 хвилин.

Проблема	Можлива причина	Вирішення
На дисплеї раптом з'явилися знак оклику, нагадування про заміну і нагадування про чищення.	Бритвені головки забруднені або пошкоджені.	Замініть (див. розділ "Заміна") або почистіть бритвені головки (див. розділ "Чищення та догляд").
Вода витікає з нижньої частини бритви.	Під час чищення вода може зібратися між внутрішнім корпусом і зовнішньою оболонкою бритви.	Це нормально і цілком безпечно, оскільки вся електроніка знаходиться у герметичному блоці живлення всередині бритви.
Після натиснення кнопки "увімк./вимк." система SmartClean не працює.	Систему SmartClean не під'єднано до електромережі.	Вставте малу вилку в систему SmartClean, а адаптер вставте в розетку.
Після чищення в системі SmartClean бритва не є повністю чистою.	Бритву погано встановлено в систему SmartClean, тому між ними немає електричного з'єднання.	Натисніть на верхній ковпачок (до фіксації), щоб забезпечити належний зв'язок між бритвою і системою SmartClean.
	Очищуючий картридж потрібно замінити.	Замініть очищуючий картридж (див. розділ "Чищення та догляд").
	Очищуючий картридж порожній. Блімає символ заміни, повідомляючи про необхідність замінити очищуючий картридж.	Вставте новий очищуючий картридж у систему SmartClean (див. розділ "Чищення та догляд").
	Ви використовували інший засіб для чищення, а не оригінальний очищуючий картридж Philips.	Використовуйте лише очищуючий картридж Philips.
	Злив очищуючого картриджа може бути заблоковано.	Просуньте волосся по стоку за допомогою зубочистки.
Після заряджання у системі SmartClean бритва не повністю заряджена.	Бритву не встановлено в систему SmartClean належним чином.	Натисніть на верхній ковпачок (до фіксації), щоб забезпечити належний зв'язок між бритвою і системою SmartClean.



© 2014 Koninklijke Philips Electronics N.V.

All rights reserved.

Document order number: 8222.002.9955 .1 (07/2014)



100% recycled paper
100% papier recyclé